



เอกสารประกวดราคาจ้างก่อสร้างด้วยการประกวดราคาอิเล็กทรอนิกส์ (e-bidding)

เลขที่ ผวศ.๑๕๐๐๐๒/๕๐๕

ประกวดราคาจ้างก่อสร้างศาลาประดิษฐานองค์พระพุทธรูปสุทิมงคล ขนาดพื้นที่ประมาณ ๓๐ ตารางเมตร พร้อมปรับปรุงภูมิทัศน์และสาธารณูปโภคที่จำเป็น ที่การยาสูบแห่งประเทศไทย สำนักงานใหญ่ ด้วยวิธีประกวดราคาอิเล็กทรอนิกส์ (e-bidding) ตามประกาศ การยาสูบแห่งประเทศไทย ลงวันที่ ๑๗ มีนาคม ๒๕๖๘

การยาสูบแห่งประเทศไทย ซึ่งต่อไปนี้จะเรียกว่า "ยสท." มีความประสงค์จะ ประกวดราคาจ้างก่อสร้างศาลาประดิษฐานองค์พระพุทธรูปสุทิมงคล ขนาดพื้นที่ประมาณ ๓๐ ตารางเมตร พร้อมปรับปรุงภูมิทัศน์และสาธารณูปโภคที่จำเป็น ที่การยาสูบแห่งประเทศไทย สำนักงานใหญ่ ด้วยวิธีประกวดราคาอิเล็กทรอนิกส์ (e-bidding) ด้วยวิธีประกวดราคาอิเล็กทรอนิกส์ (e-bidding) โดยมีข้อแนะนำและข้อกำหนดดังต่อไปนี้

๑. เอกสารแนบท้ายเอกสารประกวดราคาอิเล็กทรอนิกส์

- ๑.๑ ร่างรายละเอียดขอบเขตของงานทั้งโครงการ (Terms of Reference : TOR)
- ๑.๒ แบบใบเสนอราคาที่กำหนดไว้ในระบบจัดซื้อจัดจ้างภาครัฐด้วยอิเล็กทรอนิกส์
- ๑.๓ แบบสัญญาจ้างก่อสร้าง
- ๑.๔ แบบหนังสือคำประกัน
 - (๑) หลักประกันสัญญา
- ๑.๕ สูตรการปรับราคา
- ๑.๖ บทนิยาม
 - (๑) ผู้ที่มีผลประโยชน์ร่วมกัน
 - (๒) การขัดขวางการแข่งขันอย่างเป็นธรรม
- ๑.๗ แบบบัญชีเอกสารที่กำหนดไว้ในระบบจัดซื้อจัดจ้างภาครัฐด้วยอิเล็กทรอนิกส์
 - (๑) บัญชีเอกสารส่วนที่ ๑
 - (๒) บัญชีเอกสารส่วนที่ ๒
- ๑.๘ แผนการใช้พัสดุที่ผลิตภายในประเทศและแผนการใช้เหล็กที่ผลิตภายในประเทศ
- ๑.๙ แผนการทำงาน

๑.๑๐ แบบแสดงความคิดเห็นเกี่ยวกับร่างขอบเขตของงาน

๑.๑๑ เอกสารรับรองความไม่เกี่ยวของระหว่างผู้เสนอราคา และเจ้าหน้าที่ ที่

เกี่ยวข้องกับการจัดซื้อจัดจ้าง (แบบ รร.๒)

๑.๑๒ สัญญาคุณธรรมความร่วมมือป้องกันและต่อต้านการทุจริตในการจัดซื้อจัดจ้าง

ภาครัฐตามมาตรการความโปร่งใสในการจัดซื้อจัดจ้าง (แบบ รร.๓)

๑.๑๓ สูตรและวิธีการคำนวณที่ใช้กับสัญญาแบบปรับราคาได้ (K)

๑.๑๔ ประกาศการยาสูบแห่งประเทศไทย ที่ ๖๙๒๕๖๖ เรื่องข้อกำหนดด้านความ

ปลอดภัยในการทำงาน

๒. คุณสมบัติของผู้ยื่นข้อเสนอ

๒.๑ มีความสามารถตามกฎหมาย

๒.๒ ไม่เป็นบุคคลล้มละลาย

๒.๓ ไม่อยู่ระหว่างเลิกกิจการ

๒.๔ ไม่เป็นบุคคลซึ่งอยู่ระหว่างถูกระงับการยื่นข้อเสนอหรือทำสัญญากับหน่วยงาน

ของรัฐไว้ชั่วคราว เนื่องจากเป็นผู้ที่ไม่ผ่านเกณฑ์การประเมินผลการปฏิบัติงานของผู้ประกอบการตามระเบียบ
ที่รัฐมนตรีว่าการกระทรวงการคลังกำหนดตามที่ประกาศเผยแพร่ในระบบเครือข่ายสารสนเทศของกรมบัญชี
กลาง

๒.๕ ไม่เป็นบุคคลซึ่งถูกระบุชื่อไว้ในบัญชีรายชื่อผู้ทำงานและได้แจ้งเวียนชื่อให้เป็นผู้
ทำงานของหน่วยงานของรัฐในระบบเครือข่ายสารสนเทศของกรมบัญชีกลาง ซึ่งรวมถึงนิติบุคคลที่ผู้ทำงานเป็น
หุ้นส่วนผู้จัดการ กรรมการผู้จัดการ ผู้บริหาร ผู้มีอำนาจในการดำเนินงานในกิจการของนิติบุคคลนั้นด้วย

๒.๖ มีคุณสมบัติและไม่มีลักษณะต้องห้ามตามที่คณะกรรมการนโยบายการจัดซื้อ
จัดจ้าง และการบริหารพัสดุภาครัฐกำหนดในราชกิจจานุเบกษา

๒.๗ เป็นนิติบุคคลผู้มีอาชีพรับจ้างงานที่ประกวดราคาอิเล็กทรอนิกส์ดังกล่าว

๒.๘ ไม่เป็นผู้มีผลประโยชน์ร่วมกันกับผู้ยื่นข้อเสนอรายอื่นที่เข้ายื่นข้อเสนอให้แก่
ยสท. ณ วันประกาศประกวดราคาอิเล็กทรอนิกส์ หรือไม่เป็นผู้กระทำการอันเป็นการขัดขวาง การแข่งขันอย่าง
เป็นธรรมในการประกวดราคาอิเล็กทรอนิกส์ครั้งนี้

๒.๙ ไม่เป็นผู้ได้รับเอกสิทธิ์หรือความคุ้มกัน ซึ่งอาจปฏิเสธไม่ยอมขึ้นศาลไทย เว้นแต่
รัฐบาล ของผู้ยื่นข้อเสนอได้มีคำสั่งให้สละเอกสิทธิ์และความคุ้มกันเช่นนั้น

๒.๑๐ ผู้ยื่นข้อเสนอต้องมีผลงานประเภทเดียวกันกับงานที่จะดำเนินการจัดจ้างในครั้ง
นี้ วงเงินไม่น้อยกว่า ๑,๕๐๐,๐๐๐.- บาท (หนึ่งล้านห้าแสนบาทถ้วน) เป็นผลงานสัญญาเดียวเท่านั้นและเป็น
สัญญาที่ผู้ยื่นข้อเสนอได้ทำงานแล้วเสร็จตามสัญญา ซึ่งได้มีการส่งมอบงานและตรวจรับเรียบร้อยแล้ว โดยผล
งานดังกล่าวต้องเป็นผลงานที่เป็นคู่สัญญาโดยตรงกับหน่วยงานของรัฐ หรือหน่วยงานเอกชนที่การยาสูบแห่ง
ประเทศไทยเชื่อถือ

๒.๑๑ กิจการร่วมค้าที่ผู้ยื่นข้อเสนอในรูปแบบของ "กิจการร่วมค้า" ต้องมีคุณสมบัติดังนี้

กรณีที่ข้อตกลงระหว่างผู้เข้าร่วมคำกำหนดให้ผู้เข้าร่วมคำรายใดรายหนึ่งเป็นผู้เข้าร่วมคำหลัก ข้อตกลงระหว่างผู้เข้าร่วมคำจะต้องมีการกำหนดสัดส่วนหน้าที่และความรับผิดชอบในปริมาณงาน สิ่งของหรือมูลค่าตามสัญญาของผู้เข้าร่วมคำหลักมากกว่าผู้เข้าร่วมคำรายอื่นทุกราย

กรณีที่ข้อตกลงระหว่างผู้เข้าร่วมคำกำหนดให้ผู้เข้าร่วมคำรายใดรายหนึ่งเป็นผู้เข้าร่วมคำหลัก กิจการร่วมค่านั้นต้องใช้ผลงานของผู้เข้าร่วมคำหลักรายเดียวเป็นผลงานของกิจการร่วมคำที่ยื่นข้อเสนอ

สำหรับข้อตกลงระหว่างผู้เข้าร่วมคำที่ไม่ได้กำหนดให้ผู้เข้าร่วมคำรายใดเป็นผู้เข้าร่วมคำหลัก ผู้เข้าร่วมคำทุกรายจะต้องมีคุณสมบัติครบถ้วนตามเงื่อนไขที่กำหนดไว้ในเอกสารเชิญชวน หรือ หนังสือเชิญชวน

กรณีที่ข้อตกลงระหว่างผู้เข้าร่วมคำกำหนดให้มีการมอบหมายผู้เข้าร่วมคำรายใดรายหนึ่งเป็นผู้ยื่นข้อเสนอ ในนามกิจการร่วมคำ การยื่นข้อเสนอดังกล่าวไม่ต้องมีหนังสือมอบอำนาจ

สำหรับข้อตกลงระหว่างผู้เข้าร่วมคำที่ไม่ได้กำหนดให้ผู้เข้าร่วมคำรายใดเป็นผู้ยื่นข้อเสนอ ผู้เข้าร่วมคำทุกรายจะต้องลงลายมือชื่อในหนังสือมอบอำนาจให้ผู้เข้าร่วมคำรายใดรายหนึ่งเป็นผู้ยื่นข้อเสนอ ในนามกิจการร่วมคำ

๒.๑๒ ผู้ยื่นข้อเสนอต้องลงทะเบียนที่มีข้อมูลถูกต้องครบถ้วนในระบบจัดซื้อจัดจ้างภาครัฐด้วย อิเล็กทรอนิกส์ (Electronic Government Procurement : e-GP) ของกรมบัญชีกลาง

๒.๑๓ ผู้ยื่นข้อเสนอต้องมีมูลค่าสุทธิของกิจการ ดังนี้

(๑) กรณีผู้ยื่นข้อเสนอเป็นนิติบุคคลที่จัดตั้งขึ้นตามกฎหมายไทยซึ่งได้จดทะเบียนเกินกว่า ๑ ปี ต้องมีมูลค่าสุทธิของกิจการ จากผลต่างระหว่างสินทรัพย์สุทธิหักด้วยหนี้สินสุทธิ ที่ปรากฏในงบแสดงฐานะการเงินที่มีการตรวจรับรองแล้ว ซึ่งจะต้องแสดงค่าเป็นบวก ๑ ปีสุดท้ายก่อนวันยื่นข้อเสนอ

(๒) กรณีผู้ยื่นข้อเสนอเป็นนิติบุคคลที่จัดตั้งขึ้นตามกฎหมายไทย ซึ่งยังไม่มีงบแสดงฐานะการเงินกับกรมพัฒนาธุรกิจการค้า ให้พิจารณาการกำหนดมูลค่าของทุนจดทะเบียน โดยผู้ยื่นข้อเสนอจะต้องมีทุนจดทะเบียนที่เรียกชำระมูลค่าหุ้นแล้ว ณ วันที่ยื่นข้อเสนอ ไม่ต่ำกว่า ๑ ล้านบาท

(๓) สำหรับการจัดซื้อจัดจ้างครั้งหนึ่งที่มีวงเงินเกิน ๕๐๐,๐๐๐ บาทขึ้นไป กรณีผู้ยื่นข้อเสนอเป็นบุคคลธรรมดา โดยพิจารณาจากหนังสือรับรองบัญชีเงินฝาก ไม่เกิน ๙๐ วันก่อนวันยื่นข้อเสนอ โดยต้องมีเงินฝากคงเหลือในบัญชีธนาคารเป็นมูลค่า ๑ ใน ๔ ของมูลค่างบประมาณของโครงการหรือรายการที่ยื่นข้อเสนอในแต่ละครั้ง และหากเป็นผู้ชนะการจัดซื้อจัดจ้างหรือเป็นผู้ได้รับการคัดเลือกจะต้องแสดงบัญชีเงินฝากที่มีมูลค่าดังกล่าวอีกครั้งหนึ่งในวันลงนามในสัญญา

(๔) กรณีที่ผู้ยื่นข้อเสนอไม่มีมูลค่าสุทธิของกิจการหรือทุนจดทะเบียน หรือมีแต่ไม่เพียงพอที่จะ เข้ายื่นข้อเสนอ ผู้ยื่นข้อเสนอสามารถขอวงเงินสินเชื่อ โดยต้องมีวงเงินสินเชื่อ ๑ ใน ๔ ของมูลค่างบประมาณของโครงการหรือรายการที่ยื่นข้อเสนอในครั้งนั้น (สินเชื่อที่ธนาคารภายในประเทศ หรือบริษัทเงินทุนหรือบริษัทเงินทุนหลักทรัพย์ที่ได้รับอนุญาตให้ประกอบกิจการเงินทุนเพื่อการพาณิชย์ และประกอบธุรกิจค้าประกันตามประกาศของธนาคารแห่งประเทศไทย ตามรายชื่อบริษัทเงินทุนที่ธนาคารแห่งประเทศไทยแจ้ง

เวียนให้ทราบ โดยพิจารณาจากยอดเงินรวมของวงเงินสินเชื่อที่สำนักงานใหญ่รับรอง หรือที่สำนักงานสาขา
รับรอง (กรณีได้รับมอบอำนาจจากสำนักงานใหญ่) ซึ่งออกให้แก่ผู้ยื่นข้อเสนอ นับถึงวันยื่นข้อเสนอไม่เกิน ๙๐
วัน)

(๕) กรณีตาม (๑) - (๔) ยกเว้นสำหรับกรณีดังต่อไปนี้

(๕.๑) กรณีที่ผู้ยื่นข้อเสนอเป็นหน่วยงานของรัฐ

(๕.๒) นิติบุคคลที่จัดตั้งขึ้นตามกฎหมายไทยที่อยู่ระหว่างการฟื้นฟูกิจการ

ตามพระราชบัญญัติล้มละลาย (ฉบับที่ ๑๐) พ.ศ. ๒๕๖๑

(๕.๓) งานจ้างก่อสร้าง ที่กรมบัญชีกลางได้ขึ้นทะเบียนผู้ประกอบการงาน
ก่อสร้างแล้ว และงานจ้างก่อสร้างที่หน่วยงานของรัฐได้มีการจัดทำบัญชีผู้ประกอบการงานก่อสร้างที่มี
คุณสมบัติเบื้องต้นไว้แล้ว ก่อนวันที่พระราชบัญญัติการจัดซื้อจัดจ้างและการบริหารพัสดุภาครัฐมีผลใช้บังคับ

๒.๑๔ ผู้ยื่นข้อเสนอจะต้องจัดเตรียมให้มีบุคคลผู้รับผิดชอบโครงการโดยแต่ละตำแหน่ง
ต้องไม่เป็นบุคคลเดียวกัน ดังนี้

๑. วิศวกรโยธา จำนวนอย่างน้อย ๑ คน

- มีประสบการณ์ด้านงานก่อสร้าง

- มีใบประกอบวิชาชีพวิศวกรรมโยธาไม่น้อยกว่าระดับภาคีวิศวกรโยธา หรือ

สูงกว่าทำหน้าที่ควบคุมคุณภาพของงาน กำหนดรายละเอียดและจัดทำแบบ Shop drawing และแบบ As
built drawing

- ต้องปฏิบัติงานประจำในโครงการเต็มเวลา

๒. หัวหน้าช่าง

- หัวหน้าช่างเทคนิคมีประสบการณ์ในการควบคุมงานก่อสร้าง

- ทำหน้าที่ควบคุมการปฏิบัติงานของช่างในขณะปฏิบัติงาน และในกรณีที่ช่าง

ผู้ปฏิบัติงานไม่สามารถแก้ไขปัญหาได้ รวมถึงสรุปการทำงานในแต่ละวัน

๓. เจ้าหน้าที่ความปลอดภัย (ไม่น้อยกว่าระดับหัวหน้างาน) จำนวนอย่างน้อย

๑ คน

- มีประสบการณ์ทำงานด้านความปลอดภัยในงานก่อสร้าง

- มีใบประกอบวิชาชีพเจ้าหน้าที่ความปลอดภัย (ไม่น้อยกว่าระดับหัวหน้า

งาน)

- ต้องปฏิบัติงานประจำในโครงการเต็มเวลา

ผู้ยื่นเสนอราคาที่เป็นผู้ชนะการเสนอราคาจะต้องจัดส่งรายชื่อบุคคลผู้

รับผิดชอบโครงการและผู้ปฏิบัติงานในโครงการ พร้อมหลักฐานตามที่กำหนด ภายใน ๗ วันทำการ นับจากวัน
ที่ประกาศผลผู้ชนะการเสนอราคา

๓. หลักฐานการยื่นข้อเสนอ

ผู้ยื่นข้อเสนอจะต้องเสนอเอกสารหลักฐานยื่นมาพร้อมกับการเสนอราคาทางระบบจัดซื้อ

จัดจ้างภาครัฐด้วยอิเล็กทรอนิกส์ โดยแยกเป็น ๒ ส่วน คือ

๓.๑ ส่วนที่ ๑ อย่างน้อยต้องมีเอกสารดังต่อไปนี้

(๑) ในกรณีผู้ยื่นข้อเสนอเป็นนิติบุคคล

(ก) ห้างหุ้นส่วนสามัญหรือห้างหุ้นส่วนจำกัด ให้ยื่นสำเนาหนังสือรับรองการจดทะเบียนนิติบุคคล บัญชีรายชื่อหุ้นส่วนผู้จัดการ ผู้มีอำนาจควบคุม (ถ้ามี)

(ข) บริษัทจำกัดหรือบริษัทมหาชนจำกัด ให้ยื่นสำเนาหนังสือรับรองการจดทะเบียนนิติบุคคล หนังสือบริคณห์สนธิ บัญชีรายชื่อกรรมการผู้จัดการ ผู้มีอำนาจควบคุม (ถ้ามี) และบัญชีผู้ถือหุ้นรายใหญ่ (ถ้ามี)

(๒) ในกรณีผู้ยื่นข้อเสนอเป็นบุคคลธรรมดาหรือคณะบุคคลที่มีใช้นิติบุคคล ให้ยื่นสำเนาบัตรประจำตัวประชาชนของผู้ยื่น ข้อเสนอข้อตกลงที่แสดงถึงการเข้าเป็นหุ้นส่วน (ถ้ามี) สำเนาบัตรประจำตัวประชาชนของผู้เป็นหุ้นส่วน หรือสำเนาหนังสือเดินทางของผู้เป็นหุ้นส่วนที่มีได้ถือสัญชาติไทย

(๓) ในกรณีผู้ยื่นข้อเสนอเป็นผู้ยื่นข้อเสนอร่วมกันในฐานะเป็นผู้ร่วมค้า ให้ยื่นสำเนาสัญญาของการเข้าร่วมค้า และเอกสารตามที่ระบุไว้ใน (๑) หรือ (๒) ของผู้ร่วมค้า แล้วแต่กรณี

(๔) ผู้ยื่นข้อเสนอต้องแสดงหลักฐานเกี่ยวกับมูลค่าสุทธิของกิจการ ดังนี้

(๔.๑) ในกรณีผู้ยื่นข้อเสนอเป็นนิติบุคคล ให้ยื่นงบแสดงฐานะการเงินที่มีการรับรองแล้วของ ๑ ปีสุดท้ายก่อนวันยื่นข้อเสนอ โดยให้ยื่นขณะเข้าเสนอราคา

(๔.๒) ในกรณีผู้ยื่นข้อเสนอเป็นบุคคลธรรมดา ให้ยื่นหนังสือรับรองบัญชีเงินฝาก ไม่เกิน ๙๐ วัน ก่อนวันยื่นข้อเสนอ โดยให้ยื่นขณะเข้าเสนอราคา และจะต้องแสดงหนังสือรับรองบัญชีเงินฝากที่มีมูลค่าดังกล่าวอีกครั้งหนึ่งในวันลงนามในสัญญา

(๔.๓) กรณีที่ผู้ยื่นข้อเสนอไม่มีมูลค่าสุทธิของกิจการและทุนจดทะเบียน หรือมีแต่ไม่เพียงพอที่จะเข้ายื่นข้อเสนอ ให้ยื่นสำเนาหนังสือรับรองวงเงินสินเชื่อ (สินเชื่อที่ธนาคารภายในประเทศหรือบริษัทเงินทุนหรือบริษัทเงินทุนหลักทรัพย์ที่ได้รับอนุญาตให้ประกอบกิจการเงินทุนเพื่อการพาณิชย์และประกอบธุรกิจค้าประกัน ตามประกาศของธนาคารแห่งประเทศไทย ตามรายชื่อบริษัทเงินทุนที่ธนาคารแห่งประเทศไทยแจ้งเวียนให้ทราบ โดยพิจารณาจากยอดเงินรวมของวงเงินสินเชื่อที่สำนักงานใหญ่รับรองหรือที่สำนักงานสาขารับรอง (กรณีได้รับมอบอำนาจจากสำนักงานใหญ่) ซึ่งออกให้แก่ผู้ยื่นข้อเสนอ นับถึงวันยื่นข้อเสนอไม่เกิน ๙๐ วัน)

(๕) สำเนาใบทะเบียนพาณิชย์ (ถ้ามี)

(๖) สำเนาใบทะเบียนภาษีมูลค่าเพิ่ม (ถ้ามี)

(๗) สำเนาบัญชีรายชื่อผู้ถือหุ้น (บอจ.๕) (ถ้ามี)

(๘) บัญชีเอกสารส่วนที่ ๑ ทั้งหมดที่ได้ยื่นพร้อมกับการเสนอราคาทางระบบจัด

ซื้อจัดจ้างภาครัฐด้วยอิเล็กทรอนิกส์ ตามแบบในข้อ ๑.๗ (๑) โดยไม่ต้องแนบในรูปแบบ PDF File (Portable Document Format)

ทั้งนี้ เมื่อผู้ยื่นข้อเสนอดำเนินการแนบไฟล์เอกสารตามบัญชีเอกสารส่วนที่

๑ ครบถ้วน ถูกต้องแล้ว ระบบจัดซื้อจัดจ้างภาครัฐด้วยอิเล็กทรอนิกส์จะสร้างบัญชีเอกสารส่วนที่ ๑ ตามแบบในข้อ ๑.๗ (๑) ให้โดยผู้ยื่นข้อเสนอไม่ต้องแนบบัญชีเอกสารส่วนที่ ๑ ดังกล่าวในรูปแบบ PDF File (Portable Document Format)

๓.๒ ส่วนที่ ๒ อย่างน้อยต้องมีเอกสารดังต่อไปนี้

- (๑) ในกรณีที่ผู้ยื่นข้อเสนอมอบอำนาจให้บุคคลอื่นกระทำการแทนให้แนบหนังสือมอบอำนาจซึ่งติดอากรแสตมป์ตามกฎหมาย โดยมีหลักฐานแสดงตัวตนของผู้มอบอำนาจและผู้รับมอบอำนาจ ทั้งนี้หากผู้รับมอบอำนาจเป็นบุคคลธรรมดาต้องเป็นผู้ที่บรรลุนิติภาวะตามกฎหมายแล้วเท่านั้น
- (๒) สำเนาหนังสือรับรองผลงานก่อสร้าง ตามเอกสารประกวดราคา ข้อ ๒.๑๐
- (๓) แบบแสดงการลงทะเบียนในระบบ e-GP
- (๔) เอกสารรับรองความไม่เกี่ยวข้องระหว่างผู้เสนอราคา และเจ้าหน้าที่ที่เกี่ยวข้องกับการจัดซื้อจัดจ้าง (แบบ รร.๒)
- (๕) สัญญาคุณธรรมความร่วมมือป้องกันและต่อต้านการทุจริตในการจัดซื้อจัดจ้างภาครัฐตามมาตรการความโปร่งใสในการจัดซื้อจัดจ้าง (แบบ รร.๓)
- (๖) สำเนาใบขึ้นทะเบียนผู้ประกอบการวิสาหกิจขนาดกลางและขนาดย่อม (SMEs) (ถ้ามี)
- (๗) บัญชีเอกสารส่วนที่ ๒ ทั้งหมดที่ได้ยื่นพร้อมกับการเสนอราคาทางระบบจัดซื้อจัดจ้างภาครัฐด้วยอิเล็กทรอนิกส์ตามแบบในข้อ ๑.๗ (๒) โดยไม่ต้องแนบในรูปแบบ PDF File (Portable Document Format)

ทั้งนี้ เมื่อผู้ยื่นข้อเสนอดำเนินการแนบไฟล์เอกสารตามบัญชีเอกสารส่วนที่ ๒ ครบถ้วน ถูกต้องแล้ว ระบบจัดซื้อจัดจ้างภาครัฐด้วยอิเล็กทรอนิกส์จะสร้างบัญชีเอกสารส่วนที่ ๒ ตามแบบในข้อ ๑.๗ (๒) ให้โดยผู้ยื่นข้อเสนอไม่ต้องแนบบัญชีเอกสารส่วนที่ ๒ ดังกล่าวในรูปแบบ PDF File (Portable Document Format)

๔. การเสนอราคา

๔.๑ ผู้ยื่นข้อเสนอต้องยื่นข้อเสนอ และเสนอราคาทางระบบจัดซื้อจัดจ้างภาครัฐด้วยอิเล็กทรอนิกส์ตามที่กำหนดไว้ในเอกสารประกวดราคาอิเล็กทรอนิกส์นี้ โดยไม่มีเงื่อนไขใดๆ ทั้งสิ้น และจะต้องกรอกข้อความให้ถูกต้องครบถ้วน พร้อมทั้งหลักฐานแสดงตัวตนและทำการยืนยันตัวตนของผู้ยื่นข้อเสนอ โดยไม่ต้องแนบบใบเสนอราคาในรูปแบบ PDF File (Portable Document Format)

๔.๒ ให้ผู้ยื่นข้อเสนอกรอกรายละเอียดการเสนอราคาในใบเสนอราคาตามแบบเอกสารประกวดราคาจ้างก่อสร้างด้วยวิธีประกวดราคาอิเล็กทรอนิกส์ (e-bidding) ข้อ ๑.๒ ให้ครบถ้วน โดยไม่ต้องยื่น ใบแจ้งปริมาณงานและราคาและใบบัญชีรายการก่อสร้าง ในรูปแบบ PDF File (Portable Document Format)

ในการเสนอราคาให้เสนอราคาเป็นเงินบาทและเสนอราคาได้เพียงครั้งเดียวและราคาเดียว โดยเสนอราคารวม หรือราคาต่อหน่วย หรือราคาต่อรายการ ตามเงื่อนไขที่ระบุไว้ท้ายใบเสนอราคา

ให้ถูกต้อง ทั้งนี้ ราคารวมทั้งเสนอจะต้องตรงกันทั้งตัวเลขและตัวหนังสือ ถ้าตัวเลขและตัวหนังสือไม่ตรงกัน ให้ถือตัวหนังสือเป็นสำคัญ โดยคิดราคารวมทั้งสิ้นซึ่งรวมค่าภาษีมูลค่าเพิ่ม ภาษีอากรอื่น และค่าใช้จ่ายทั้งปวงไว้แล้ว

ราคาที่เสนอจะต้องเสนอกำหนดยื่นราคาไม่น้อยกว่า ๙๐ วัน ตั้งแต่วันเสนอราคาโดยภายในกำหนดยื่นราคา ผู้ยื่นข้อเสนอต้องรับผิดชอบราคาที่ตนได้เสนอไว้และจะถอนการเสนอราคาไม่ได้

๔.๓ ผู้ยื่นข้อเสนอจะต้องเสนอกำหนดเวลาดำเนินการก่อสร้างแล้วเสร็จไม่เกิน ๑๕๐ วัน นับถัดจากวันลงนามในสัญญาจ้าง หรือวันที่ได้รับหนังสือแจ้งจาก ยสท. ให้เริ่มทำงาน

๔.๔ ก่อนเสนอราคา ผู้ยื่นข้อเสนอควรตรวจสอบร่างสัญญา ร่างรายละเอียดขอบเขตของงานทั้งโครงการ (Terms of Reference : TOR) ให้ถี่ถ้วนและเข้าใจเอกสารประกวดราคาจ้างอิเล็กทรอนิกส์ทั้งหมดเสียก่อนที่จะตกลงยื่นข้อเสนอตามเงื่อนไขในเอกสารประกวดราคาจ้างอิเล็กทรอนิกส์

๔.๕ ผู้ยื่นข้อเสนอจะต้องยื่นข้อเสนอและเสนอราคาทางระบบจัดซื้อจัดจ้างภาครัฐด้วย อิเล็กทรอนิกส์ในวันที่ ๒๕ มีนาคม ๒๕๖๘ ระหว่างเวลา ๐๙.๐๐ น. ถึง ๑๒.๐๐ น. และเวลาในการเสนอราคาให้ถือตามเวลาของระบบจัดซื้อจัดจ้างภาครัฐด้วยอิเล็กทรอนิกส์เป็นเกณฑ์

เมื่อพ้นกำหนดเวลายื่นข้อเสนอและเสนอราคาแล้ว จะไม่รับเอกสารการยื่นข้อเสนอ และการเสนอราคาใดๆ โดยเด็ดขาด

๔.๖ ผู้ยื่นข้อเสนอต้องจัดทำเอกสารสำหรับการใช้ในการเสนอราคาในรูปแบบไฟล์เอกสาร ประเภท PDF File (Portable Document Format) โดยผู้ยื่นข้อเสนอต้องเป็นผู้รับผิดชอบตรวจสอบความครบถ้วน ถูกต้อง และชัดเจนของเอกสาร PDF File ก่อนที่จะยืนยันการเสนอราคา แล้วจึงส่งข้อมูล (Upload) เพื่อเป็นการเสนอราคาให้แก่ยสท. ผ่านทางระบบจัดซื้อจัดจ้างภาครัฐด้วยอิเล็กทรอนิกส์

๔.๗ คณะกรรมการพิจารณาผลการประกวดราคาอิเล็กทรอนิกส์จะดำเนินการตรวจสอบ คุณสมบัติของผู้ยื่นข้อเสนอแต่ละรายว่า เป็นผู้ยื่นข้อเสนอที่มีผลประโยชน์ร่วมกันกับผู้ยื่นเสนอรายอื่นตามข้อ ๑.๖ (๑) หรือไม่ หากปรากฏว่าผู้ยื่นเสนอรายใดเป็นผู้ยื่นข้อเสนอที่มีผลประโยชน์ร่วมกันกับผู้ยื่นเสนอรายอื่น คณะกรรมการฯ จะตัดรายชื่อผู้ยื่นเสนอราคาที่มีผลประโยชน์ร่วมกันนั้นออกจากการเป็นผู้ยื่นข้อเสนอ

หากปรากฏต่อคณะกรรมการพิจารณาผลการประกวดราคาอิเล็กทรอนิกส์ว่า ก่อนหรือในขณะที่มีการพิจารณาข้อเสนอ มีผู้ยื่นเสนอรายใดกระทำการอันเป็นการขัดขวางการแข่งขันอย่างเป็นธรรมตาม ข้อ ๑.๖ (๒) และคณะกรรมการฯ เชื่อว่ามีการกระทำอันเป็นการขัดขวางการแข่งขันอย่างเป็นธรรม คณะกรรมการฯ จะตัดรายชื่อผู้ยื่นเสนอรายนั้นออกจากการเป็นผู้ยื่นข้อเสนอ และยสท. จะพิจารณาลงโทษผู้ยื่นเสนอดังกล่าวเป็นผู้ทำงาน เว้นแต่ ยสท. จะพิจารณาเห็นว่า ผู้ยื่นเสนอรายนั้น มิใช่เป็นผู้ริเริ่มให้มีการกระทำดังกล่าวและได้ให้ความร่วมมือเป็นประโยชน์ต่อการพิจารณาของยสท.

๔.๘ ผู้ยื่นข้อเสนอจะต้องปฏิบัติ ดังนี้

(๑) ปฏิบัติตามเงื่อนไขที่ระบุไว้ในเอกสารประกวดราคาอิเล็กทรอนิกส์

- (๒) ราคาที่เสนอจะต้องเป็นราคาที่รวมภาษีมูลค่าเพิ่ม และภาษีอื่นๆ (ถ้ามี) รวมค่าใช้จ่ายที่ส่งไปเรียบร้อยแล้ว
- (๓) ผู้ยื่นข้อเสนอจะต้องลงทะเบียนเพื่อเข้าสู่กระบวนการเสนอราคา ตามวัน เวลา ที่กำหนด
- (๔) ผู้ยื่นข้อเสนอจะถอนการเสนอราคาที่เสนอแล้วไม่ได้
- (๕) ผู้ยื่นข้อเสนอต้องศึกษาและทำความเข้าใจในระบบและวิธีการเสนอราคา ด้วยวิธีประกวดราคาอิเล็กทรอนิกส์ ของกรมบัญชีกลางที่แสดงไว้ในเว็บไซต์ www.gprocurement.go.th

๔.๙ คู่สัญญาต้องจัดทำแผนการทำงานมาให้ภายใน ๓๐ วัน นับถัดจากวันลงนามในสัญญา โดยจัดทำแผนการทำงานตามเอกสารแนบท้ายเอกสารประกวดราคาอิเล็กทรอนิกส์ เว้นแต่เป็นกรณีสัญญาที่มีวงเงินไม่เกิน ๕๐๐,๐๐๐ บาท ทั้งนี้ แผนการทำงานให้ถือเป็นเอกสารส่วนหนึ่งของสัญญา

๔.๑๐ ผู้ยื่นข้อเสนอที่เป็นผู้ชนะการเสนอราคาต้องจัดทำแผนการใช้พัสดุที่ผลิตในประเทศและแผนการใช้เหล็กที่ผลิตในประเทศ โดยยื่นให้หน่วยงานของรัฐภายใน ๖๐ วัน นับถัดจากวันลงนามในสัญญา

๕. หลักเกณฑ์และสิทธิในการพิจารณา

๕.๑ การพิจารณาผลการยื่นข้อเสนอประกวดราคาอิเล็กทรอนิกส์ครั้งนี้ ยสท.จะพิจารณาตัดสินโดยใช้หลักเกณฑ์ ราคา

๕.๒ การพิจารณาผู้ชนะการยื่นข้อเสนอ กรณีใช้หลักเกณฑ์ราคาในการพิจารณาผู้ชนะการยื่นข้อเสนอ ยสท. จะพิจารณาจากราคารวม

๕.๓ หากผู้ยื่นข้อเสนอรายใดมีคุณสมบัติไม่ถูกต้องตามข้อ ๒ หรือยื่นหลักฐานการยื่นข้อเสนอไม่ถูกต้อง หรือไม่ครบถ้วนตามข้อ ๓ หรือยื่นข้อเสนอไม่ถูกต้องตามข้อ ๔ แล้ว คณะกรรมการพิจารณาผล การประกวดราคาอิเล็กทรอนิกส์จะไม่รับพิจารณาข้อเสนอของผู้ยื่นข้อเสนอรายนั้น เว้นแต่ ผู้ยื่นข้อเสนอรายใดเสนอเอกสารทางเทคนิคหรือรายละเอียดคุณลักษณะเฉพาะของพัสดุที่จะจ้างไม่ครบถ้วน หรือเสนอรายละเอียดแตกต่างไปจากเงื่อนไขที่ยสท.กำหนดไว้ในประกาศและเอกสารประกวดราคาอิเล็กทรอนิกส์ ในส่วนที่มีใช้สาระสำคัญและความแตกต่างนั้น ไม่มีผลทำให้เกิดการได้เปรียบเสียเปรียบ ต่อผู้ยื่นข้อเสนอรายอื่น หรือเป็นการผิดพลาดเล็กน้อย คณะกรรมการฯ อาจพิจารณาผ่อนปรนการตัดสินสิทธิ ผู้ยื่นข้อเสนอรายนั้น

๕.๔ ยสท.สงวนสิทธิ์ไม่พิจารณาข้อเสนอของผู้ยื่นข้อเสนอโดยไม่มีค่าธรรมเนียม ในกรณีดังต่อไปนี้

- (๑) ไม่กรอกชื่อผู้ยื่นข้อเสนอในการเสนอราคาทางระบบจัดซื้อจัดจ้าง ด้วยอิเล็กทรอนิกส์
- (๒) เสนอรายละเอียดแตกต่างไปจากเงื่อนไขที่กำหนดในเอกสารประกวดราคา อิเล็กทรอนิกส์ที่เป็นสาระสำคัญ หรือมีผลทำให้เกิดความได้เปรียบเสียเปรียบแก่ผู้ยื่นข้อเสนอรายอื่น

๕.๕ ในการตัดสินใจการประกวดราคาอิเล็กทรอนิกส์หรือในการทำสัญญา คณะกรรมการพิจารณาผลการประกวดราคาอิเล็กทรอนิกส์หรือยสท. มีสิทธิให้ผู้ยื่นข้อเสนอชี้แจงข้อเท็จจริงเพิ่มเติมได้ ยสท.มีสิทธิที่จะไม่รับข้อเสนอ ไม่รับราคา หรือไม่ทำสัญญา หากข้อเท็จจริงดังกล่าวไม่เหมาะสมหรือไม่ถูกต้อง

๕.๖ ยสท.ทรงไว้ซึ่งสิทธิที่จะไม่รับราคาต่ำสุด หรือราคาหนึ่งราคาใด หรือราคาที่ยื่นข้อเสนอทั้งหมดก็ได้ และอาจพิจารณาเลือกจ้างในจำนวน หรือขนาด หรือเฉพาะรายการหนึ่งรายการใด หรืออาจจะยกเลิก การประกวดราคาอิเล็กทรอนิกส์โดยไม่พิจารณาจัดจ้างเลยก็ได้ สุดแต่จะพิจารณา ทั้งนี้ เพื่อประโยชน์ของทางราชการเป็นสำคัญ และให้ถือว่าการตัดสินใจของ ยสท.เป็นเด็ดขาด ผู้ยื่นข้อเสนอจะเรียกร้องค่าใช้จ่ายหรือค่าเสียหายใดๆ มิได้ รวมทั้ง ยสท.จะพิจารณายกเลิกการประกวดราคาอิเล็กทรอนิกส์และลงโทษผู้ยื่นข้อเสนอเป็นผู้ทิ้งงาน ไม่ว่าจะเป็นผู้ยื่นข้อเสนอที่ได้รับการคัดเลือกหรือไม่ก็ตาม หากมีเหตุที่เชื่อถือได้ว่าผู้ยื่นข้อเสนอกระทำการโดยไม่สุจริต เช่น การเสนอเอกสารอันเป็นเท็จ หรือใช้ชื่อบุคคลธรรมดา หรือนิติบุคคลอื่นมาเสนอราคาแทน เป็นต้น

ในกรณีที่ผู้ยื่นข้อเสนอรายที่เสนอราคาต่ำสุด เสนอราคาต่ำจนคาดหมายได้ว่าไม่อาจดำเนินงานตามเอกสารประกวดราคาอิเล็กทรอนิกส์ได้ คณะกรรมการพิจารณาผลการประกวดราคาอิเล็กทรอนิกส์หรือยสท. จะให้ผู้ยื่นข้อเสนออื่นชี้แจงและแสดงหลักฐานที่ทำให้เชื่อได้ว่า ผู้ยื่นข้อเสนอสามารถดำเนินงานตามเอกสารประกวดราคาอิเล็กทรอนิกส์ให้เสร็จสมบูรณ์ หากคำชี้แจงไม่เป็นที่ยอมรับได้ ยสท. มีสิทธิที่จะไม่รับข้อเสนอหรือไม่รับราคาของผู้ยื่นข้อเสนอรายนั้น ทั้งนี้ ผู้ยื่นข้อเสนอดังกล่าวไม่มีสิทธิเรียกร้องค่าใช้จ่ายหรือค่าเสียหายใดๆ จากยสท.

๕.๗ ก่อนลงนามในสัญญา ยสท. อาจประกาศยกเลิกการประกวดราคาอิเล็กทรอนิกส์ หากปรากฏว่ามีการกระทำที่เข้าลักษณะผู้ยื่นข้อเสนอที่ชนะการประกวดราคาหรือที่ได้รับการคัดเลือกมีผลประโยชน์ร่วมกัน หรือมีส่วนได้เสียกับผู้ยื่นข้อเสนอรายอื่น หรือขัดขวางการแข่งขันอย่างเป็นธรรม หรือสมยอมกันกับผู้ยื่นข้อเสนอรายอื่น หรือเจ้าหน้าที่ในการเสนอราคา หรือถือว่ากระทำการทุจริตอื่นใดในการเสนอราคา

๕.๘ หากผู้ยื่นข้อเสนอซึ่งเป็นผู้ประกอบการ SMEs เสนอราคาสูงกว่าราคาต่ำสุดของผู้ยื่นข้อเสนอรายอื่นที่ไม่เกินร้อยละ ๑๐ ให้นำหน่วยงานของรัฐจัดซื้อจัดจ้างกับผู้ประกอบการ SMEs ดังกล่าว โดยจัดเรียงลำดับผู้ยื่นข้อเสนอซึ่งเป็นผู้ประกอบการ SMEs ซึ่งเสนอราคาสูงกว่าราคาต่ำสุดของผู้ยื่นข้อเสนอรายอื่นไม่เกินร้อยละ ๑๐ ที่จะเรียกมาทำสัญญาไม่เกิน ๓ ราย

ผู้ยื่นข้อเสนอที่เป็นกิจการร่วมค้าที่จะได้สิทธิตามวรรคหนึ่ง ผู้เข้าร่วมค้าทุกราย จะต้องเป็นผู้ประกอบการ SMEs

ทั้งนี้ ผู้ประกอบการ SMEs ที่จะได้แต้มต่อด้านราคาตามวรรคหนึ่ง จะต้องมิวเงินสัญญาสะสมตามปีปฏิทินรวมกับราคาที่เสนอในครั้งนี้แล้ว มีมูลค่ารวมกันไม่เกินมูลค่าของรายได้ตามขนาดที่ขึ้นทะเบียนไว้กับ สสว.

๕.๙ หากผู้ยื่นข้อเสนอซึ่งมิใช่ผู้ประกอบการ SMEs แต่เป็นบุคคลธรรมดาที่ถือสัญชาติ

ไทยหรือนิติบุคคลที่จัดตั้งขึ้นตามกฎหมายไทยเสนอราคาสูงกว่าราคาต่ำสุดของผู้ยื่นข้อเสนอซึ่งเป็นบุคคลธรรมดาที่มีถิ่นสัญชาติไทยหรือนิติบุคคลที่จัดตั้งขึ้นตามกฎหมายของต่างประเทศไม่เกินร้อยละ ๓ ให้จัดซื้อจัดจ้างกับบุคคลธรรมดาที่ถือสัญชาติไทยหรือนิติบุคคลที่จัดตั้งขึ้นตามกฎหมายไทยดังกล่าว

ผู้ยื่นข้อเสนอที่เป็นกิจการร่วมค้าที่จะได้สิทธิตามวรรคหนึ่ง ผู้เข้าร่วมค้าทุกรายจะต้องเป็นบุคคลธรรมดาที่ถือสัญชาติไทยหรือนิติบุคคลที่จัดตั้งขึ้นตามกฎหมายไทย

๖. การทำสัญญาจ้างก่อสร้าง

ผู้ชนะการประกวดราคาอิเล็กทรอนิกส์จะต้องทำสัญญาจ้างตามแบบสัญญา ดังระบุในข้อ ๑.๓ หรือทำข้อตกลงเป็นหนังสือกักบยสท. ภายใน ๗ วัน นับถัดจากวันที่ได้รับแจ้ง และจะต้องวางหลักประกันสัญญาเป็นจำนวนเงินเท่ากับร้อยละ ๕ ของราคาค่าจ้างที่ประกวดราคาอิเล็กทรอนิกส์ ให้ยสท. ยึดถือไว้ในขณะทำสัญญาโดยใช้หลักประกันอย่างหนึ่งอย่างใด ดังต่อไปนี้

๖.๑ เงินสด

๖.๒ เช็คหรือตราพท์ที่ธนาคารเซ็นสั่งจ่าย ซึ่งเป็นเช็คหรือตราพท์ลงวันที่ที่ใช้เช็คหรือตราพท์นั้น ชำระต่อเจ้าหน้าที่ในวันทำสัญญา หรือก่อนวันนั้นไม่เกิน ๓ วันทำการ

๖.๓ หนังสือค้ำประกันของธนาคารภายในประเทศ ตามตัวอย่างที่คณะกรรมการนโยบายกำหนด ดังระบุในข้อ ๑.๔ (๒) หรือจะเป็นหนังสือค้ำประกันอิเล็กทรอนิกส์ตามวิธีการที่กรมบัญชีกลางกำหนด

๖.๔ หนังสือค้ำประกันของบริษัทเงินทุน หรือบริษัทเงินทุนหลักทรัพย์ที่ได้รับอนุญาตให้ประกอบกิจการเงินทุนเพื่อการพาณิชย์และประกอบธุรกิจค้ำประกันตามประกาศของธนาคารแห่งประเทศไทย ตามรายชื่อบริษัทเงินทุนที่ธนาคารแห่งประเทศไทยแจ้งเวียนให้ทราบ โดยอนุโลมให้ใช้ตามตัวอย่างหนังสือค้ำประกันของธนาคารที่คณะกรรมการนโยบายกำหนด ดังระบุในข้อ ๑.๔ (๒)

๖.๕ พันธบัตรรัฐบาลไทย

หลักประกันนี้จะคืนให้ โดยไม่มีดอกเบี้ยภายใน ๑๕ วันนับถัดจากวันที่ผู้ชนะการประกวดราคาอิเล็กทรอนิกส์ (ผู้รับจ้าง) พันจากข้อผูกพันตามสัญญาจ้างแล้ว

๗. ค่าจ้างและการจ่ายเงิน

การยาสูบแห่งประเทศไทย ตกลงจ่ายเงินค่าจ้างพร้อมภาษีมูลค่าเพิ่มแก่ผู้รับจ้าง เป็น ๔ งวด (งาน ๔ งวด) เมื่อผู้รับจ้างได้ปฏิบัติงานทั้งหมดให้แล้วเสร็จเรียบร้อยตามสัญญา รวมทั้งทำสถานที่ปฏิบัติงานให้สะอาดเรียบร้อย และผ่านการตรวจรับงานจากคณะกรรมการตรวจรับพัสดุเรียบร้อยแล้ว

งวดที่ ๑ เป็นจำนวนเงินในอัตราร้อยละ ๒๐ ของค่าจ้าง เมื่อผู้รับจ้างได้ปฏิบัติงาน จัดเตรียมพื้นที่ / ปรับพื้นที่ พร้อมเก็บรายละเอียด / จัดหาอุปกรณ์ป้องกันความปลอดภัย งานรื้อถอน เเจาะ/สกัด โครงสร้างเดิมและงานอื่นๆที่เกี่ยวข้อง, งานโครงสร้าง, งานหลังคา SLAP, งานติดตั้งโครงหลังคาเหล็กทั้งหมด พร้อมงานสีรองพื้นและสีน้ำมันทับหน้า, งานติดตั้งเชิงชายพร้อมทาสี, งานปูแผ่นสังกะสีได้แก่ก่อนปูกระเบื้องหลังคา, งานรื้อถอนแผ่นแกรนิตเดิม และงานอื่นๆที่เกี่ยวข้อง และผู้รับจ้างทำการก่อสร้างงานในงวดที่ ๑ ทั้งหมดให้แล้วเสร็จภายใน ๓๕ วัน นับถัดจากลงนามในสัญญา

งวดที่ ๒ เป็นจำนวนเงินในอัตราร้อยละ ๒๕ ของค่าจ้าง เมื่อผู้รับจ้างได้ปฏิบัติงานงาน มุงแผ่นหลังคาไฟเบอร์ซีเมนต์, งานฉาบปูนเรียบโครงสร้าง, งานก่ออิฐ/ฉาบปูนผนัง, งานสกิมผิวทั้งภายนอก และภายใน, งานทาสี, งานตักแต่งผิวผนัง, งานตักแต่งหลังคา / งานปูนปั้นสันหลังคา / งานปูนปั้นครอบข้าง หลังคา, งานคาน/แป ไซ่ว, งานติดตั้งปูนปั้นขอบประตู/ขอบหน้าต่าง, งานปูนปั้นใบระกา ทางหงส์ ป้ายชื่อ หน้าบัน และงานฝ้าเพดานภายนอกC-lineกรวยิปซัมบอร์ดกันชื้น และงานคิ้วตักแต่ง พร้อมงานอื่นๆที่เกี่ยวข้อง และผู้รับจ้างทำการก่อสร้างงานในงวดที่ ๒ ทั้งหมดให้แล้วเสร็จภายใน ๗๐ วัน นับถัดจากลงนามใน สัญญา

งวดที่ ๓ เป็นจำนวนเงินในอัตราร้อยละ ๒๕ ของค่าจ้าง เมื่อผู้รับจ้างได้ปฏิบัติงานฝ้า เพดานภายในโครงC-lineกรวยิปซัมบอร์ด, งานผิวพื้น หินอ่อน /หินแกรนิต , งานติดอักษรสแตนเลส, งานติด ตั้ง ประตู D๑ หน้าต่าง W๑ – W๒ – W๔ – W๕, ติดประตูช่องชาร์ปพร้อมวงกบ, งานปูนปั้นขอบหน้าต่าง และงานอื่นๆที่เกี่ยวข้อง ผู้รับจ้างทำการก่อสร้างงานในงวดที่ ๓ ทั้งหมดให้แล้วเสร็จภายใน ๑๐๕ วัน นับถัด จากลงนามในสัญญา

งวดที่ ๔ (งวดสุดท้าย) เป็นจำนวนเงินในอัตราร้อยละ ๓๐ ของค่าจ้าง เมื่อผู้รับจ้างได้ ปฏิบัติงานพื้นคอนกรีตพิมพ์ลาย พร้อมขอบปูนปั้น ,งานเดินท่อ-ร้อยสายระบบไฟฟ้า, งานระบบระบายอากาศ- เติมอากาศ งานติดตั้งระบบไฟฟ้าและไฟฟ้าแสงสว่างพร้อมทดสอบระบบ, งานจัดภูมิทัศน์ พร้อมงานอื่นๆที่ เกี่ยวข้อง และผู้รับจ้างทำการก่อสร้างงานในงวดที่ ๔ ทั้งหมดให้แล้วเสร็จภายใน ๑๕๐ วัน นับถัดจากลงนาม ในสัญญา รวมทั้งทำสถานที่ปฏิบัติงานให้สะอาดเรียบร้อย และผ่านการตรวจรับงานจากคณะกรรมการตรวจ รับพัสดุเรียบร้อยแล้ว

๘. อัตราค่าปรับ

ค่าปรับตามสัญญาจ้างแนบท้ายเอกสารประกวดราคาอิเล็กทรอนิกส์นี้ หรือข้อตกลงจ้าง เป็นหนังสือจะกำหนด ดังนี้

๘.๑ กรณีที่ผู้รับจ้างนำงานที่รับจ้างไปจ้างช่วงให้ผู้อื่นทำอีกทอดหนึ่งโดยไม่ได้รับ อนุญาตจากยสท. จะกำหนดค่าปรับสำหรับการฝ่าฝืนดังกล่าวเป็นจำนวนร้อยละ ๑๐.๐๐ ของวงเงินของงาน จ้างช่วงนั้น

๘.๒ กรณีที่ผู้รับจ้างปฏิบัติผิดสัญญาจ้างก่อสร้าง นอกเหนือจากข้อ ๘.๑ จะกำหนด ค่าปรับเป็นรายวันเป็นจำนวนเงินตายตัวในอัตราร้อยละ ๐.๑๐ ของราคางานจ้าง

๙. การรับประกันความชำรุดบกพร่อง

ผู้ชนะการประกวดราคาอิเล็กทรอนิกส์ซึ่งได้ทำสัญญาจ้าง ตามแบบ ดังระบุในข้อ ๑.๓ หรือข้อตกลงจ้างเป็นหนังสือแล้วแต่กรณี การรับประกันความชำรุดบกพร่องของงานก่อสร้าง ภายในระยะเวลา เวลา ๒ ปี และงานระบบสาธารณูปโภค ๑ ปี โดยนับถัดจากวันที่ได้รับมอบงานงวดสุดท้าย ซึ่งความชำรุด บกพร่อง หรือเสียหายนั้น เกิดจากความบกพร่องของผู้รับจ้าง อันเกิดจากการใช้วัสดุที่ไม่ถูกต้อง หรือทำไม่ เรียบร้อย หรือทำไม่ถูกต้องตามมาตรฐานแห่งหลักวิชาผู้รับจ้างจะต้องรับผิดชอบซ่อมแซมแก้ไขให้เรียบร้อยโดย ไม่ชักช้า โดยการยาสูบแห่งประเทศไทยไม่ต้องออกค่าใช้จ่ายใดๆ ในการนี้ทั้งสิ้น หากผู้รับจ้างบิดพลิ้วไม่กระทำ

การดังกล่าว ภายใน ๗ วัน นับถัดจากวันที่ได้รับแจ้งความชำรุดบกพร่องเป็นหนังสือจาก ยสท. หรือไม่ทำการแก้ไขให้ถูกต้องเรียบร้อยภายในเวลาที่กำหนด ยสท. มีสิทธิที่จะทำกรณั้เอง หรือจ้างผู้อื่นให้ทำงานนั้น โดยผู้รับจ้างต้องเป็นผู้ออกค่าใช้จ่ายเองทั้งหมด

๑๐. ข้อสงวนสิทธิในการยื่นข้อเสนอและอื่น ๆ

๑๐.๑ เงินค่าจ้างสำหรับงานจ้างครั้งนี้ ได้มาจากเงินงบประมาณประจำปี พ.ศ. ๒๕๖๘ การลงนามในสัญญาจะกระทำต่อเมื่อ ยสท.ได้รับอนุมัติเงิน ค่าก่อสร้างจากเงินงบประมาณประจำปี พ.ศ. ๒๕๖๘

๑๐.๒ เมื่อยสท.ได้คัดเลือกผู้ยื่นข้อเสนอรายใดให้เป็นผู้รับจ้าง และได้ตกลงจ้าง ตามการประกวดราคาอิเล็กทรอนิกส์แล้ว ถ้าผู้รับจ้างจะต้องส่งหรือนำสิ่งของมาเพื่องานจ้างดังกล่าวเข้ามาจากต่างประเทศ และของนั้นต้องนำเข้ามาโดยทางเรือในเส้นทางที่มีเรือไทยเดินอยู่ และสามารถให้บริการรับขนได้ตามที่รัฐมนตรีว่าการกระทรวงคมนาคมประกาศกำหนด ผู้ยื่นข้อเสนอซึ่งเป็นผู้รับจ้างจะต้องปฏิบัติตามกฎหมายว่าด้วยการส่งเสริมการพาณิชย์นาวี ดังนี้

(๑) แจ้งการส่งหรือนำสิ่งของดังกล่าวเข้ามาจากต่างประเทศต่อกรมเจ้าท่า ภายใน ๗ วัน นับตั้งแต่วันที่ผู้รับจ้างส่งหรือซื้อของจากต่างประเทศ เว้นแต่เป็นของที่รัฐมนตรีว่าการกระทรวงคมนาคมประกาศยกเว้นให้บรรทุกโดยเรืออื่นได้

(๒) จัดการให้สิ่งของดังกล่าวบรรทุกโดยเรือไทย หรือเรือที่มีสิทธิเช่นเดียวกับเรือไทยจากต่างประเทศมายังประเทศไทย เว้นแต่จะได้รับอนุญาตจากกรมเจ้าท่า ให้บรรทุกสิ่งของนั้น โดยเรืออื่น ที่มีใช้เรือไทย ซึ่งจะต้องได้รับอนุญาตเช่นนั้นก่อนบรรทุกของลงเรืออื่น หรือเป็นของที่รัฐมนตรีว่าการกระทรวงคมนาคมประกาศยกเว้นให้บรรทุกโดยเรืออื่น

(๓) ในกรณีที่ม่ปฏิบัติตาม (๑) หรือ (๒) ผู้รับจ้างจะต้องรับผิดชอบตามกฎหมายว่าด้วยการส่งเสริมการพาณิชย์นาวี

๑๐.๓ ผู้ยื่นข้อเสนอซึ่งยสท.ได้คัดเลือกแล้ว ไม่ไปทำสัญญาหรือข้อตกลงจ้างเป็นหนังสือภายในเวลาที่กำหนดดังระบุไว้ในข้อ ๗ ยสท.จะริบหลักประกันการยื่นข้อเสนอ หรือเรียกร้องจากผู้ออกหนังสือค้ำประกัน การยื่นข้อเสนอทันที และอาจพิจารณาเรียกร้องให้ชดใช้ความเสียหายอื่น (ถ้ามี) รวมทั้งจะพิจารณาให้เป็นผู้ทิ้งงาน ตามระเบียบกระทรวงการคลังว่าด้วยการจัดซื้อจัดจ้างและการบริหารพัสดุภาครัฐ

๑๐.๔ ยสท.สงวนสิทธิ์ที่จะแก้ไขเพิ่มเติมเงื่อนไข หรือข้อกำหนดในแบบสัญญาหรือข้อตกลงจ้างเป็นหนังสือให้เป็นไปตามความเห็นของสำนักงานอัยการสูงสุด (ถ้ามี)

๑๐.๕ ในกรณีที่เอกสารแนบท้ายเอกสารประกวดราคาอิเล็กทรอนิกส์นี้ มีความขัดหรือแย้งกันผู้ยื่นข้อเสนอจะต้องปฏิบัติตามคำวินิจฉัยของยสท. คำวินิจฉัยดังกล่าวให้ถือเป็นที่สุด และ ผู้ยื่นข้อเสนอไม่มีสิทธิเรียกร้องค่าใช้จ่ายใดๆ เพิ่มเติม

๑๐.๖ ยสท. อาจประกาศยกเลิกการจัดจ้างในกรณีต่อไปนี้ได้ โดยที่ผู้ยื่นข้อเสนอจะเรียกร้องค่าเสียหายใดๆ จากยสท.ไม่ได้

(๑) ยสท.ไม่ได้รับการจัดสรรเงินที่จะใช้ในการจัดจ้างหรือได้รับจัดสรรแต่ไม่

เพียงพอที่จะทำการจัดจ้างครั้งนี้ต่อไป

(๒) มีการกระทำที่เข้าลักษณะผู้ยื่นข้อเสนอที่ชนะการจัดจ้างหรือที่ได้รับการคัดเลือกมีผลประโยชน์ร่วมกัน หรือมีส่วนได้เสียกับผู้ยื่นข้อเสนอรายอื่น หรือขัดขวางการแข่งขันอย่างเป็นธรรมหรือสมยอมกันกับผู้ยื่นข้อเสนอรายอื่น หรือเจ้าหน้าที่ในการเสนอราคา หรือถือว่ากระทำการทุจริตอื่นใดในการเสนอราคา

(๓) การทำการจัดจ้างครั้งนี้ต่อไปอาจก่อให้เกิดความเสียหายแก่ยสท. หรือกระทบต่อประโยชน์สาธารณะ

(๔) กรณีอื่นในทำนองเดียวกับ (๑) (๒) หรือ (๓) ตามที่กำหนดในกฎกระทรวง ซึ่งออกตามความในกฎหมายว่าด้วยการจัดซื้อจัดจ้างและการบริหารพัสดุภาครัฐ

๑๑. การปรับราคาค่างานก่อสร้าง

การปรับราคาค่างานก่อสร้างตามสูตรการปรับราคาค่างานในข้อ ๑.๕ จะนำมาใช้ในกรณีที่ ค่างานก่อสร้างลดลงหรือเพิ่มขึ้น โดยวิธีการต่อไปนี้

ตามเงื่อนไข หลักเกณฑ์ สูตรและวิธีคำนวณที่ใช้กับสัญญาแบบปรับราคาได้ตามมติ คณะรัฐมนตรีเมื่อวันที่ ๒๒ สิงหาคม ๒๕๓๒ เรื่อง การพิจารณาช่วยเหลือผู้ประกอบการอาชีพงานก่อสร้าง ตามหนังสือสำนักเลขาธิการคณะรัฐมนตรี ที่ นร ๐๒๐๓/ว ๑๐๙ ลงวันที่ ๒๔ สิงหาคม ๒๕๓๒

สูตรการปรับราคา (สูตรค่า K) จะต้องคงที่ที่ระดับที่กำหนดไว้ในวันแล้วเสร็จตามที่ กำหนดไว้ในสัญญา หรือภายในระยะเวลาที่ยสท.ได้ขยายออกไป โดยจะใช้สูตรของทางราชการที่ได้ระบุในข้อ ๑.๕

๑๒. มาตรฐานฝีมือช่าง

เมื่อยสท.ได้คัดเลือกผู้ยื่นข้อเสนอรายใดให้เป็นผู้รับจ้างและได้ตกลงจ้างก่อสร้าง ตามประกาศนี้แล้วผู้ยื่นข้อเสนอจะต้องตกลงว่าในการปฏิบัติงานก่อสร้างดังกล่าว ผู้ยื่นข้อเสนอจะต้องมีและใช้ผู้มี วุฒิบัตรระดับ ปวช. ปวส. และปวท. หรือเทียบเท่าจากสถาบันการศึกษาที่ ก.พ. รับรองให้เข้ารับราชการได้ ใน อัตราไม่ต่ำกว่าร้อยละ ๑๐ ของแต่ละสาขาช่างแต่ละต้องมีจำนวนช่างอย่างน้อย ๑ คน ในแต่ละสาขาช่าง ดังต่อไปนี้

๑๒.๑ ช่างก่อสร้าง จำนวน ๑ คน

๑๒.๒ ช่างไฟฟ้า จำนวน ๑ คน

๑๓. การปฏิบัติตามกฎหมายและระเบียบ

ในระหว่างระยะเวลาการก่อสร้าง ผู้ยื่นข้อเสนอที่ได้รับการคัดเลือกให้เป็นผู้รับจ้างต้อง ปฏิบัติ ตามหลักเกณฑ์ที่กฎหมายและระเบียบได้กำหนดไว้โดยเคร่งครัด

๑๔. การประเมินผลการปฏิบัติงานของผู้ประกอบการ

ยสท. สามารถนำผลการปฏิบัติงานแล้วเสร็จตามสัญญาของผู้ยื่นข้อเสนอที่ได้รับการ คัดเลือกให้ เป็นผู้รับจ้างเพื่อนำมาประเมินผลการปฏิบัติงานของผู้ประกอบการ

ทั้งนี้ หากผู้ยื่นข้อเสนอที่ได้รับการคัดเลือกไม่ผ่านเกณฑ์ที่กำหนดจะถูกระงับการยื่นข้อ

เสนอหรือทำสัญญากับยสท. ไว้ชั่วคราว

การยาสูบแห่งประเทศไทย

๑๗ มีนาคม ๒๕๖๘



ประกาศการยาสูบแห่งประเทศไทย

เรื่อง ประกวดราคาจ้างก่อสร้างศาลาประดิษฐานองค์พระพุทธรูปสัมฤทธิ์มิ่งมงคล ขนาดพื้นที่ประมาณ ๓๐ ตารางเมตร พร้อมปรับปรุงภูมิทัศน์และสาธารณูปโภคที่จำเป็น ที่การยาสูบแห่งประเทศไทย สำนักงานใหญ่ ด้วยวิธีประกวดราคาอิเล็กทรอนิกส์ (e-bidding)

การยาสูบแห่งประเทศไทย มีความประสงค์จะประกวดราคาจ้างก่อสร้างศาลาประดิษฐานองค์พระพุทธรูปสัมฤทธิ์มิ่งมงคล ขนาดพื้นที่ประมาณ ๓๐ ตารางเมตร พร้อมปรับปรุงภูมิทัศน์และสาธารณูปโภคที่จำเป็น ที่การยาสูบแห่งประเทศไทย สำนักงานใหญ่ ด้วยวิธีประกวดราคาอิเล็กทรอนิกส์ (e-bidding) ราคาของงานจ้างก่อสร้าง ในการประกวดราคาครั้งนี้ เป็นเงินทั้งสิ้น ๓,๓๔๗,๐๐๐.๐๐ บาท (สามล้านสามแสนสี่หมื่นเจ็ดพันบาทถ้วน) ตามรายการ ดังนี้

จ้างก่อสร้างศาลาประดิษฐาน	จำนวน	๑	งาน
องค์พระพุทธรูปสัมฤทธิ์มิ่งมงคล ขนาดพื้นที่			
ประมาณ ๓๐ ตารางเมตร พร้อม			
ปรับปรุงภูมิทัศน์และสาธารณูปโภค			
ที่จำเป็น ที่การยาสูบแห่งประเทศไทย			
สำนักงานใหญ่			

ผู้ยื่นข้อเสนอจะต้องมีคุณสมบัติ ดังต่อไปนี้

๑. มีความสามารถตามกฎหมาย
๒. ไม่เป็นบุคคลล้มละลาย
๓. ไม่อยู่ระหว่างเลิกกิจการ
๔. ไม่เป็นบุคคลซึ่งอยู่ระหว่างถูกระงับการยื่นข้อเสนอหรือทำสัญญากับหน่วยงานของรัฐไว้ชั่วคราว เนื่องจากเป็นผู้ที่ไม่ผ่านเกณฑ์การประเมินผลการปฏิบัติงานของผู้ประกอบการตามระเบียบ ที่รัฐมนตรีว่าการกระทรวงการคลังกำหนดตามที่ประกาศเผยแพร่ในระบบเครือข่ายสารสนเทศของกรมบัญชีกลาง
๕. ไม่เป็นบุคคลซึ่งถูกระบุชื่อไว้ในบัญชีรายชื่อผู้ทำงานและได้แจ้งเวียนชื่อให้เป็นผู้ทำงาน ของหน่วยงานของรัฐในระบบเครือข่ายสารสนเทศของกรมบัญชีกลาง ซึ่งรวมถึงนิติบุคคลที่ผู้ทำงานเป็นหุ้นส่วนผู้จัดการ กรรมการผู้จัดการ ผู้บริหาร ผู้มีอำนาจในการดำเนินงานในกิจการของนิติบุคคลนั้นด้วย
๖. มีคุณสมบัติและไม่มีลักษณะต้องห้ามตามที่คณะกรรมการนโยบายการจัดซื้อจัดจ้างและ การบริหารพัสดุภาครัฐกำหนดในราชกิจจานุเบกษา

๗. เป็นนิติบุคคลผู้มีอาชีพรับจ้างงานที่ประกวดราคาอิเล็กทรอนิกส์ดังกล่าว

๘. ไม่เป็นผู้มีผลประโยชน์ร่วมกันกับผู้ยื่นข้อเสนอรายอื่นที่เข้ายื่นข้อเสนอให้แก่การยาสูบแห่งประเทศไทย ณ วันประกาศประกวดราคาอิเล็กทรอนิกส์ หรือไม่เป็นผู้กระทำการอันเป็นการขัดขวางการแข่งขันราคาอย่างเป็นธรรม ในการประกวดราคาอิเล็กทรอนิกส์ครั้งนี้

๙. ไม่เป็นผู้ได้รับเอกสิทธิ์หรือความคุ้มกัน ซึ่งอาจปฏิเสธไม่ยอมขึ้นศาลไทย เว้นแต่รัฐบาลของผู้ยื่นข้อเสนอได้มีคำสั่งสละเอกสิทธิ์และความคุ้มกันเช่นนั้น

๑๐. ผู้ยื่นข้อเสนอต้องมีผลงานประเภทเดียวกันกับงานที่จะดำเนินการจัดจ้างในครั้งนี้ วงเงินไม่น้อยกว่า ๑,๕๐๐,๐๐๐.- บาท (หนึ่งล้านห้าแสนบาทถ้วน) เป็นผลงานสัญญาเดียวเท่านั้นและเป็นสัญญาที่ผู้ยื่นข้อเสนอได้ทำงานแล้วเสร็จตามสัญญา ซึ่งได้มีการส่งมอบงานและตรวจรับเรียบร้อยแล้ว โดยผลงานดังกล่าวต้องเป็นผลงานที่เป็นคู่สัญญาโดยตรงกับหน่วยงานของรัฐ หรือหน่วยงานเอกชนที่การยาสูบแห่งประเทศไทยเชื่อถือ

๑๑. ผู้ยื่นข้อเสนอที่ยื่นข้อเสนอในรูปแบบของ "กิจการร่วมค้า" ต้องมีคุณสมบัติดังนี้

กรณีที่ข้อตกลงระหว่างผู้เข้าร่วมค้ากำหนดให้ผู้เข้าร่วมค้ารายใดรายหนึ่งเป็นผู้เข้าร่วมค้าหลัก ข้อตกลงระหว่างผู้เข้าร่วมค้าจะต้องมีการกำหนดสัดส่วนหน้าที่และความรับผิดชอบในปริมาณงาน สิ่งของ หรือมูลค่า ตามสัญญาของผู้เข้าร่วมค้าหลักมากกว่าผู้เข้าร่วมค้ารายอื่นทุกราย

กรณีที่ข้อตกลงระหว่างผู้เข้าร่วมค้ากำหนดให้ผู้เข้าร่วมค้ารายใดรายหนึ่งเป็นผู้เข้าร่วมค้าหลัก กิจการร่วมค่านั้นต้องใช้ผลงานของผู้เข้าร่วมค้าหลักรายเดียวเป็นผลงานของกิจการร่วมค้าที่ยื่นข้อเสนอ

สำหรับข้อตกลงระหว่างผู้เข้าร่วมค้าที่ไม่ได้กำหนดให้ผู้เข้าร่วมค้ารายใดเป็นผู้เข้าร่วมค้าหลัก ผู้เข้าร่วมค้าทุกรายจะต้องมีคุณสมบัติครบถ้วนตามเงื่อนไขที่กำหนดไว้ในเอกสารเชิญชวน หรือหนังสือเชิญชวน

กรณีที่ข้อตกลงระหว่างผู้เข้าร่วมค้ากำหนดให้มีการมอบหมายผู้เข้าร่วมค้ารายใดรายหนึ่งเป็นผู้ยื่นข้อเสนอ ในนามกิจการร่วมค้า การยื่นข้อเสนอดังกล่าวต้องมีหนังสือมอบอำนาจ

สำหรับข้อตกลงระหว่างผู้เข้าร่วมค้าที่ไม่ได้กำหนดให้ผู้เข้าร่วมค้ารายใดเป็นผู้ยื่นข้อเสนอ ผู้เข้าร่วมค้าทุกรายจะต้องลงลายมือชื่อในหนังสือมอบอำนาจให้ผู้เข้าร่วมค้ารายใดรายหนึ่งเป็นผู้ยื่นข้อเสนอในนามกิจการร่วมค้า

๑๒. ผู้ยื่นข้อเสนอต้องลงทะเบียนที่มีข้อมูลถูกต้องครบถ้วนในระบบจัดซื้อจัดจ้างภาครัฐด้วยอิเล็กทรอนิกส์ (Electronic Government Procurement : e-GP) ของกรมบัญชีกลาง

๑๓. ผู้ยื่นข้อเสนอต้องมีมูลค่าสุทธิของกิจการ ดังนี้

(๑) กรณีผู้ยื่นข้อเสนอเป็นนิติบุคคลที่จัดตั้งขึ้นตามกฎหมายไทยซึ่งได้จดทะเบียนเกินกว่า ๑ ปี ต้องมีมูลค่าสุทธิของกิจการ จากผลต่างระหว่างสินทรัพย์สุทธิหักด้วยหนี้สินสุทธิ ที่ปรากฏในงบแสดงฐานะการเงินที่มีการตรวจรับรองแล้ว ซึ่งจะต้องแสดงค่าเป็นบวก ๑ ปีสุดท้ายก่อนวันยื่นข้อเสนอ

(๒) กรณีผู้ยื่นข้อเสนอเป็นนิติบุคคลที่จัดตั้งขึ้นตามกฎหมายไทย ซึ่งยังไม่มีงบแสดงฐานะการเงินกับกรมพัฒนาธุรกิจการค้า ให้พิจารณาการกำหนดมูลค่าของทุนจดทะเบียน โดยผู้ยื่นข้อเสนอจะต้องมีทุนจดทะเบียนที่เรียกชำระมูลค่าหุ้นแล้ว ณ วันที่ยื่นข้อเสนอ ไม่ต่ำกว่า ๑ ล้านบาท

(๓) สำหรับการจัดซื้อจัดจ้างครั้งหนึ่งที่มีวงเงินเกิน ๕๐๐,๐๐๐ บาทขึ้นไป กรณีผู้ยื่นข้อเสนอ

เป็นบุคคลธรรมดา โดยพิจารณาจากหนังสือรับรองบัญชีเงินฝาก ไม่เกิน ๙๐ วันก่อนวันยื่นข้อเสนอ โดยต้องมีเงินฝากคงเหลือในบัญชีธนาคารเป็นมูลค่า ๑ ใน ๔ ของมูลค่างบประมาณของโครงการหรือรายการที่ยื่นข้อเสนอในแต่ละครั้ง และหากเป็นผู้ชนะการจัดซื้อจัดจ้างหรือเป็นผู้ได้รับการคัดเลือกจะต้องแสดงบัญชีเงินฝากที่มีมูลค่าดังกล่าวอีกครั้งหนึ่งในวันลงนามในสัญญา

(๔) กรณีที่ผู้ยื่นข้อเสนอไม่มีมูลค่าสุทธิของกิจการหรือทุนจดทะเบียน หรือมีแต่ไม่เพียงพอที่จะเข้ายื่นข้อเสนอ ผู้ยื่นข้อเสนอสามารถขอวงเงินสินเชื่อ โดยต้องมีวงเงินสินเชื่อ ๑ ใน ๔ ของมูลค่างบประมาณของโครงการหรือรายการที่ยื่นข้อเสนอในครั้งนั้น (สินเชื่อที่ธนาคารภายในประเทศ หรือบริษัทเงินทุนหรือบริษัทเงินทุนหลักทรัพย์ที่ได้รับอนุญาตให้ประกอบกิจการเงินทุนเพื่อการพาณิชย์ และประกอบธุรกิจค้าประกันตามประกาศของธนาคารแห่งประเทศไทย ตามรายชื่อบริษัทเงินทุนที่ธนาคารแห่งประเทศไทยแจ้งเวียนให้ทราบ โดยพิจารณาจากยอดเงินรวมของวงเงินสินเชื่อที่สำนักงานใหญ่รับรอง หรือที่สำนักงานสาขารับรอง (กรณีได้รับมอบอำนาจจากสำนักงานใหญ่) ซึ่งออกให้แก่ผู้ยื่นข้อเสนอ นับถึงวันยื่นข้อเสนอไม่เกิน ๙๐ วัน)

(๕) กรณีตาม (๑) - (๔) ยกเว้นสำหรับกรณีดังต่อไปนี้

(๕.๑) กรณีที่ผู้ยื่นข้อเสนอเป็นหน่วยงานของรัฐ

(๕.๒) นิติบุคคลที่จัดตั้งขึ้นตามกฎหมายไทยที่อยู่ระหว่างการฟื้นฟูกิจการตาม

พระราชบัญญัติล้มละลาย (ฉบับที่ ๑๐) พ.ศ. ๒๕๖๑

(๕.๓) งานจ้างก่อสร้าง ที่กรมบัญชีกลางได้ขึ้นทะเบียนผู้ประกอบการงานก่อสร้างแล้ว และงานจ้างก่อสร้างที่หน่วยงานของรัฐได้มีการจัดทำบัญชีผู้ประกอบการงานก่อสร้างที่มีคุณสมบัติเบื้องต้นไว้แล้ว ก่อนวันที่พระราชบัญญัติการจัดซื้อจัดจ้างและการบริหารพัสดุภาครัฐมีผลใช้บังคับ

๑๔. ผู้ยื่นข้อเสนอจะต้องจัดเตรียมให้มีบุคคลผู้รับผิดชอบโครงการโดยแต่ละตำแหน่งต้องไม่เป็นบุคคลเดียวกัน ดังนี้

๑. วิศวกรโยธา จำนวนอย่างน้อย ๑ คน

- มีประสบการณ์ด้านงานก่อสร้าง

- มีใบประกอบวิชาชีพวิศวกรรมโยธาไม่น้อยกว่าระดับภาคีวิศวกรโยธา หรือสูงกว่า

ทำหน้าที่ควบคุมคุณภาพของงาน กำหนดรายละเอียดและจัดทำแบบ Shop drawing และแบบ As built drawing

- ต้องปฏิบัติงานประจำในโครงการเต็มเวลา

๒. หัวหน้าช่าง

- หัวหน้าช่างเทคนิคมีประสบการณ์ในการควบคุมงานก่อสร้าง

- ทำหน้าที่ควบคุมการปฏิบัติงานของช่างในขณะปฏิบัติงาน และในกรณีที่ช่าง

ผู้ปฏิบัติงานไม่สามารถแก้ไขปัญหาได้ รวมถึงสรุปการทำงานในแต่ละวัน

๓. เจ้าหน้าที่ความปลอดภัย (ไม่น้อยกว่าระดับหัวหน้างาน) จำนวนอย่างน้อย ๑ คน

- มีประสบการณ์ทำงานด้านความปลอดภัยในงานก่อสร้าง

- มีใบประกอบวิชาชีพเจ้าหน้าที่ความปลอดภัย (ไม่น้อยกว่าระดับหัวหน้างาน)

- ต้องปฏิบัติงานประจำในโครงการเต็มเวลา

ผู้ยื่นเสนอราคาที่เป็นผู้ชนะการเสนอราคาจะต้องจัดส่งรายชื่อบุคคลผู้รับผิดชอบโครงการและผู้ปฏิบัติงานในโครงการ พร้อมหลักฐานตามที่กำหนด ภายใน ๗ วันทำการ นับจากวันที่ประกาศผลผู้ชนะการเสนอราคา

ผู้ยื่นข้อเสนอต้องยื่นข้อเสนอและเสนอราคาทางระบบจัดซื้อจัดจ้างภาครัฐด้วยอิเล็กทรอนิกส์ในวันที่ ๒๕ มีนาคม ๒๕๖๘ ระหว่างเวลา ๐๙.๐๐ น. ถึง ๑๒.๐๐ น.

ผู้สนใจสามารถขอรับเอกสารประกวดราคาอิเล็กทรอนิกส์ โดยดาวน์โหลดเอกสารทางระบบจัดซื้อจัดจ้างภาครัฐด้วยอิเล็กทรอนิกส์ หัวข้อ ค้นหาประกาศจัดซื้อจัดจ้างได้ตั้งแต่วันที่ประกาศจนถึงวันเสนอราคา

ผู้ยื่นข้อเสนอสามารถจัดเตรียมเอกสารข้อเสนอได้ตั้งแต่วันที่ประกาศจนถึงวันเสนอราคา

ผู้สนใจสามารถดูรายละเอียดได้ที่เว็บไซต์ www.thaitobacco.or.th หรือ www.gprocurement.go.th หรือสอบถามทางโทรศัพท์หมายเลข ๐๓๕-๓๕๒-๕๕๕ ต่อ ๘๙๘๘๗ ในวันและเวลาราชการ

ผู้สนใจต้องการทราบรายละเอียดเพิ่มเติมเกี่ยวกับสถานที่หรือร่างรายละเอียดขอบเขตของงานทั้งโครงการ โปรดสอบถามยัง การยาสูบแห่งประเทศไทย ผ่านทางไปรษณีย์อิเล็กทรอนิกส์ kamonchanok_p@thaitobacco.or.th หรือช่องทางตามที่กรมบัญชีกลางกำหนดภายในวันที่ ๒๐ มีนาคม ๒๕๖๘ โดยการยาสูบแห่งประเทศไทยจะชี้แจงรายละเอียดดังกล่าวผ่านทางเว็บไซต์ www.thaitobacco.or.th และ www.gprocurement.go.th ในวันที่ ๒๐ มีนาคม ๒๕๖๘

ประกาศ ณ วันที่ ๑๗ มีนาคม พ.ศ. ๒๕๖๘



(นายอานนท์ โห้วงษ์)

รองผู้ว่าการ ปฏิบัติการแทน

ผู้ว่าการการยาสูบแห่งประเทศไทย

ตรวจสอบเงื่อนไขการบันทึกวันที่

เครื่องมือ	หัวข้อ	หลักการ	การบันทึกวันที่					สถานะ	
			จำนวนวัน (วันทำการ)	วันเริ่มต้น	วันสิ้นสุด	ตั้งแต่ เวลา	ถึง เวลา		
S1	ประกาศ ณ วันที่			17/03/2568					✓
N4-N5	กำหนดวันที่เผยแพร่	ช่วงวันเผยแพร่ ไม่น้อยกว่า 5 วันทำการ นับจากวันที่ประกาศเชิญชวน	5	17/03/2568		24/03/2568			✓
E-24	วันสิ้นสุดการสอบถามข้อมูล	ต้องเป็นวันหลังวันที่ประกาศเชิญชวนและไม่เกินวันที่สิ้นสุดการชี้แจงข้อสอบถาม		18/03/2568		20/03/2568			
E25	วันสิ้นสุดการชี้แจงข้อสอบถาม	ต้องเป็นวันที่ก่อนวันเสนอราคาอย่างน้อย 3 วันทำการ				20/03/2568			
E11	วันเสนอราคา	ต้องเป็นวันทำการถัดจากวันสิ้นสุดการเผยแพร่ (N5) และช่วงเวลาการเสนอราคาไม่เกิน 3 ชั่วโมง		25/03/2568			09:00-12:00		✓
E17	วันตรวจสอบเอกสารเสนอราคา	ต้องเป็นวันหลังสิ้นสุดการเสนอราคา (E11) และเป็นวันทำการ		26/03/2568					✓

ขอบเขตของงาน (Terms of Reference : TOR)

งานจ้างเหมาก่อสร้างศาลาประดิษฐานองค์พระพุทธรูปสุทิมงคล ขนาดพื้นที่ ประมาณ 30 ตารางเมตร พร้อมปรับปรุงภูมิทัศน์ และสาธารณูปโภคที่จำเป็น ที่ การยาสูบแห่งประเทศไทย สำนักงานใหญ่

1. ความเป็นมา

การยาสูบแห่งประเทศไทย สำนักงานใหญ่ ได้ทำการก่อสร้างแทนฐานองค์พระพุทธรูปสุทิมงคลและอุปกรณ์ พร้อมปรับปรุงภูมิทัศน์ ที่บริเวณทางออกอุโมงค์เงิน โรงพยาบาลสวนเบญจกิติเฉลิมพระเกียรติ 84 พรรณชา นั้น จึงพบปัญหาว่าบริเวณดังกล่าวมีละอองน้ำของระบบคลึงทาวเวอร์ที่มีสภาพเป็นต่าง กระเซ็นลงมาโดน องค์พระฯ ตลอดเวลา ทำให้เกิดคราบ และความเสียหาย ในอนาคตอาจจะชำรุดได้

2. วัตถุประสงค์

การยาสูบแห่งประเทศไทย สำนักงานใหญ่ จึงมีความประสงค์จะทำการก่อสร้างศาลาประดิษฐานองค์พระพุทธรูปสุทิมงคล ขนาดพื้นที่ ประมาณ 30 ตารางเมตร พร้อมปรับปรุงภูมิทัศน์ และสาธารณูปโภคที่จำเป็น เพื่อป้องกัน องค์พระฯ จากละอองน้ำของคลึงทาวเวอร์ เพื่อมิให้เสื่อมสภาพและเกิดความเสียหายชำรุดได้ 3.

3. คุณสมบัติของผู้ยื่นข้อเสนอ

- 3.1 มีความสามารถตามกฎหมาย
- 3.2 ไม่เป็นบุคคลล้มละลาย
- 3.3 ไม่อยู่ระหว่างเลิกกิจการ
- 3.4 ไม่เป็นบุคคลซึ่งอยู่ระหว่างถูกระงับการยื่นข้อเสนอ หรือทำสัญญากับหน่วยงานของรัฐไว้ชั่วคราว เนื่องจากเป็นผู้ที่ไม่ผ่านเกณฑ์การประเมินผลการปฏิบัติงานของผู้ประกอบการตามระเบียบที่รัฐมนตรีว่าการกระทรวงการคลังกำหนดตามที่ประกาศเผยแพร่ในระบบเครือข่ายสารสนเทศของกรมบัญชีกลาง
- 3.5 ไม่เป็นบุคคลซึ่งถูกระงับชื่อไว้ในบัญชีรายชื่อผู้ทำงานและได้แจ้งเวียนชื่อให้เป็นผู้ทำงานของหน่วยงานของรัฐในระบบเครือข่ายสารสนเทศของกรมบัญชีกลาง ซึ่งรวมถึงนิติบุคคลที่ผู้ทำงานเป็นหุ้นส่วน ผู้จัดการ กรรมการผู้จัดการ ผู้บริหาร ผู้มีอำนาจในการดำเนินงานในกิจการของนิติบุคคลนั้นด้วย
- 3.6 มีคุณสมบัติและไม่มีลักษณะต้องห้ามตามที่คณะกรรมการนโยบายการจัดซื้อจัดจ้างและการบริหารพัสดุภาครัฐกำหนดในราชกิจจานุเบกษา
- 3.7 เป็นนิติบุคคลผู้มีอาชีพรับจ้างงานที่จัดทำดังกล่าว
- 3.8 ไม่เป็นผู้มีผลประโยชน์ร่วมกันกับผู้ยื่นข้อเสนอรายอื่นที่เข้ายื่นข้อเสนอให้แก่การยาสูบแห่งประเทศไทย ณ วันยื่นข้อเสนอ หรือไม่เป็นผู้กระทำการอันเป็นการขัดขวางการแข่งขันอย่างเป็นธรรมในการเสนอราคาครั้งนี้
- 3.9 ไม่เป็นผู้ได้รับเอกสิทธิ์หรือความคุ้มกัน ซึ่งอาจปฏิเสธไม่ยอมขึ้นศาลไทย เว้นแต่รัฐบาลของผู้เสนอราคาได้มีคำสั่งให้สละเอกสิทธิ์ความคุ้มกันเช่นนั้น
- 3.10 ยื่นข้อเสนอที่ยื่นข้อเสนอในรูปแบบของ “กิจการร่วมค้า” ต้องมีคุณสมบัติดังนี้
 - กรณีที่ข้อตกลงระหว่างผู้เข้าร่วมค้ากำหนดให้ผู้เข้าร่วมค้ารายใดรายหนึ่งเป็นผู้เข้าร่วมค้าหลัก ข้อตกลงระหว่างผู้เข้าร่วมค้าจะต้องมีการกำหนดสัดส่วนหน้าที่และความรับผิดชอบในปริมาณงาน สิ่งของหรือมูลค่าตามสัญญาของผู้เข้าร่วมค้าหลักมากกว่าผู้เข้าร่วมค้ารายอื่นทุกราย
 - กรณีที่ข้อตกลงระหว่างผู้เข้าร่วมค้ากำหนดให้ผู้เข้าร่วมค้ารายใดรายหนึ่งเป็นผู้เข้าร่วมค้าหลัก กิจการร่วมค่านั้นต้องใช้ผลงานของผู้เข้าร่วมค้าหลักรายเดียวเป็นผลงานของกิจการร่วมค้าที่ยื่นข้อเสนอ
 - สำหรับข้อตกลงระหว่างผู้เข้าร่วมค้าที่ไม่ได้กำหนดให้ผู้เข้าร่วมค้ารายใดเป็นผู้เข้าร่วมค้าหลัก ผู้เข้าร่วมค้าทุกรายจะต้องมีคุณสมบัติครบถ้วนตามเงื่อนไขที่กำหนดไว้ในเอกสารเชิญชวน

กรณีที่ข้อตกลงระหว่างผู้เข้าร่วมคำกำหนดให้มีการมอบหมายผู้เข้าร่วมคำรายใดรายหนึ่งเป็นผู้ยื่นข้อเสนอในนามกิจการร่วมค้า การยื่นข้อเสนอดังกล่าวไม่ต้องมีหนังสือมอบอำนาจ

สำหรับข้อตกลงระหว่างผู้เข้าร่วมคำที่ไม่ได้กำหนดให้ผู้เข้าร่วมคำรายใดเป็นผู้ยื่นข้อเสนอ ผู้เข้าร่วมคำทุกรายจะต้องลงลายมือชื่อในหนังสือมอบอำนาจให้ผู้เข้าร่วมคำรายใดรายหนึ่งเป็นผู้ยื่นข้อเสนอในนามกิจการร่วมค้า

3.11 ผู้ยื่นข้อเสนอต้องลงทะเบียนในระบบจัดซื้อจัดจ้างภาครัฐด้วยอิเล็กทรอนิกส์ (Electronic Government Procurement: e-GP) ของกรมบัญชีกลาง

3.12 ผู้ยื่นข้อเสนอต้องมีมูลค่าสุทธิของกิจการ เป็นไปตามหนังสือคณะกรรมการวินิจฉัยปัญหาการจัดซื้อจัดจ้างและการบริหารพัสดุภาครัฐ ด่วนที่สุด ที่ กค (กวจ) ที่ 0405.2/ว124 ลงวันที่ 1 มีนาคม 2566 ดังนี้

มูลค่าสุทธิของกิจการ

(1) กรณีผู้ยื่นข้อเสนอเป็นนิติบุคคลที่จัดตั้งขึ้นตามกฎหมายไทยซึ่งได้จดทะเบียนเกินกว่า 1 ปีต้องมีมูลค่าสุทธิของกิจการ จากผลต่างระหว่างสินทรัพย์สุทธิหักด้วยหนี้สินสุทธิที่ปรากฏในงบแสดงฐานะการเงินที่มีการตรวจรับรองแล้ว ซึ่งจะต้องแสดงค่าเป็นบวก 1 ปีสุดท้ายก่อนวันยื่นข้อเสนอ

(2) กรณีผู้ยื่นข้อเสนอเป็นนิติบุคคลที่จัดตั้งขึ้นตามกฎหมายไทย ซึ่งยังไม่มีกิจการรายงานงบแสดงฐานะการเงินกับกรมพัฒนาธุรกิจการค้า ให้พิจารณาการกำหนดมูลค่าของทุนจดทะเบียน โดยผู้ยื่นข้อเสนอจะต้องมีทุนจดทะเบียนที่เรียกชำระมูลค่าหุ้นแล้ว ณ วันที่ยื่นข้อเสนอ ดังนี้

(2.1) มูลค่าการจัดซื้อจัดจ้างไม่เกิน 1 ล้านบาท ไม่ต้องกำหนดทุนจดทะเบียน

(2.2) มูลค่าการจัดซื้อจัดจ้างเกิน 1 ล้านบาท แต่ไม่เกิน 5 ล้านบาท

ต้องมีทุนจดทะเบียนไม่ต่ำกว่า 1 ล้านบาท

(2.3) มูลค่าการจัดซื้อจัดจ้างเกิน 5 ล้านบาท แต่ไม่เกิน 10 ล้านบาท

ต้องมีทุนจดทะเบียนไม่ต่ำกว่า 2 ล้านบาท

(2.4) มูลค่าการจัดซื้อจัดจ้างเกิน 10 ล้านบาท แต่ไม่เกิน 20 ล้านบาท

ต้องมีทุนจดทะเบียนไม่ต่ำกว่า 3 ล้านบาท

(2.5) มูลค่าการจัดซื้อจัดจ้างเกิน 20 ล้านบาท แต่ไม่เกิน 60 ล้านบาท

ต้องมีทุนจดทะเบียนไม่ต่ำกว่า 8 ล้านบาท

(2.6) มูลค่าการจัดซื้อจัดจ้างเกิน 60 ล้านบาท แต่ไม่เกิน 150 ล้านบาท

ต้องมีทุนจดทะเบียนไม่ต่ำกว่า 20 ล้านบาท

(2.7) มูลค่าการจัดซื้อจัดจ้างเกิน 150 ล้านบาท แต่ไม่เกิน 300 ล้านบาท

ต้องมีทุนจดทะเบียนไม่ต่ำกว่า 60 ล้านบาท

(2.8) มูลค่าการจัดซื้อจัดจ้างเกิน 300 ล้านบาท แต่ไม่เกิน 500 ล้านบาท

ต้องมีทุนจดทะเบียนไม่ต่ำกว่า 100 ล้านบาท

(2.9) มูลค่าการจัดซื้อจัดจ้างเกิน 500 ล้านบาทขึ้นไป

ต้องมีทุนจดทะเบียนไม่ต่ำกว่า 200 ล้านบาท

(3) สำหรับการจัดซื้อจัดจ้างครั้งหนึ่งที่มีวงเงินเกิน 500,000 บาทขึ้นไป กรณีผู้ยื่นข้อเสนอเป็นบุคคลธรรมดา ให้พิจารณาจากหนังสือรับรองบัญชีเงินฝากไม่เกิน 90 วัน ก่อนวันยื่นข้อเสนอ โดยต้องมีเงินฝากคงเหลือในบัญชีธนาคารเป็นมูลค่า 1 ใน 4 ของมูลค่างบประมาณของโครงการหรือรายการที่ยื่นข้อเสนอในแต่ละครั้ง และหากเป็นผู้ชนะ การจัดซื้อจัดจ้างหรือเป็นผู้ได้รับการคัดเลือกจะต้องแสดงบัญชีเงินฝากที่มีมูลค่าดังกล่าวอีกครั้งหนึ่งในวันลงนามในสัญญา

(4) กรณีที่ผู้ยื่นข้อเสนอไม่มีมูลค่าสุทธิของกิจการหรือทุนจดทะเบียน หรือมีแต่ไม่เพียงพอที่จะเข้ายื่นข้อเสนอ ผู้ยื่นข้อเสนอสามารถขอวงเงินสินเชื่อ โดยต้องมีวงเงินสินเชื่อ 1 ใน 4 ของมูลค่างบประมาณ ของโครงการหรือรายการที่ยื่นข้อเสนอในครั้งนั้น (สินเชื่อที่ธนาคารภายในประเทศ หรือบริษัทเงินทุนหรือบริษัทเงินทุนหลักทรัพย์ที่ได้รับอนุญาตให้ประกอบกิจการเงินทุนเพื่อการพาณิชย์ และประกอบธุรกิจค้าประกันตามประกาศของธนาคารแห่งประเทศไทย ตามรายชื่อบริษัทเงินทุนที่ธนาคารแห่งประเทศไทยเวียนแจ้งให้ทราบโดยพิจารณาอนุมัติรวมของสินเชื่อที่สำนักงานใหญ่รับรองหรือที่สำนักงานสาขารับรอง (กรณีได้รับมอบอำนาจจากสำนักงานใหญ่) ซึ่งออกให้แก่ผู้ยื่นข้อเสนอ นับถึงวันยื่นข้อเสนอไม่เกิน 90 วัน)

ทั้งนี้ หนังสือรับรองวงเงินสินเชื่อให้เป็นไปตามแบบสิ่งที่ส่งมาด้วย 1

(5) ข้อยกเว้น กรณีตามข้อ (1) – (4) ไม่ใช้บังคับกับกรณีดังต่อไปนี้

(5.1) กรณีผู้ยื่นข้อเสนอเป็นหน่วยงานของรัฐ

(5.2) นิติบุคคลที่จัดตั้งขึ้นตามกฎหมายไทยที่อยู่ระหว่างการฟื้นฟูกิจการ ตามพระราชบัญญัติล้มละลาย (ฉบับที่ 10) พ.ศ. 2561

(5.3) งานก่อสร้างที่กรมบัญชีกลางได้ขึ้นทะเบียนผู้ประกอบการงานก่อสร้างแล้ว และงานก่อสร้างที่หน่วยงานของรัฐได้มีการจัดทำบัญชีผู้ประกอบการงานก่อสร้างที่มีคุณสมบัติเบื้องต้นไว้แล้วก่อนวันที่พระราชบัญญัติการจัดซื้อจัดจ้างและการบริหารพัสดุมีผลบังคับใช้

3.13 ผู้ยื่นข้อเสนอต้องเป็นผู้มีอำนาจหรือได้รับมอบอำนาจโดยชอบด้วยกฎหมายในการดำเนินการเกี่ยวกับกระบวนการจัดซื้อจัดจ้างทุกขั้นตอน

3.14 ผู้ยื่นข้อเสนอต้องมีผลงานประเภทเดียวกันกับงานที่จะดำเนินการจัดจ้างในครั้งนี้อย่างน้อยกว่า 1,500,000.- บาท (หนึ่งล้านห้าแสนบาทถ้วน) เป็นผลงานสัญญาเดี่ยวเท่านั้นและเป็นสัญญาที่ผู้ยื่นข้อเสนอได้ทำงานแล้วเสร็จตามสัญญา ซึ่งได้มีการส่งมอบงานและตรวจรับเรียบร้อยแล้ว โดยผลงานดังกล่าวต้องเป็นผลงานที่เป็นคู่สัญญาโดยตรงกับหน่วยงานของรัฐ หรือหน่วยงานเอกชนที่การยาสูบแห่งประเทศไทย เชื้อถือ

3.15 ผู้ยื่นข้อเสนอจะต้องจัดเตรียมให้มีบุคคลผู้รับผิดชอบโครงการโดยแต่ละตำแหน่งต้องไม่เป็นบุคคลเดียวกัน ดังนี้

(1) วิศวกรโยธา จำนวนอย่างน้อย 1 คน

- มีประสบการณ์ด้านงานก่อสร้าง
- มีใบประกอบวิชาชีพวิศวกรรมโยธาไม่น้อยกว่าระดับภาคีวิศวกรโยธา หรือสูงกว่า
- ทำหน้าที่ควบคุมคุณภาพของงาน กำหนดรายละเอียดและจัดทำแบบ Shop drawing และแบบ As built drawing
- ต้องปฏิบัติงานประจำในโครงการเต็มเวลา

(2) หัวหน้าช่าง

- หัวหน้าช่างเทคนิคมีประสบการณ์ในการควบคุมงานก่อสร้าง
- ทำหน้าที่ควบคุมการปฏิบัติงานของช่างในขณะปฏิบัติงาน และในกรณีที่ช่างผู้ปฏิบัติงานไม่สามารถแก้ไขปัญหาได้ รวมถึงสรุปการทำงานในแต่ละวัน

(3) เจ้าหน้าที่ความปลอดภัย (ไม่น้อยกว่าระดับหัวหน้างาน) จำนวนอย่างน้อย 1 คน

- มีประสบการณ์ทำงานด้านความปลอดภัยในงานก่อสร้าง
- มีใบประกอบวิชาชีพเจ้าหน้าที่ความปลอดภัย (ไม่น้อยกว่าระดับหัวหน้างาน)
- ต้องปฏิบัติงานประจำในโครงการเต็มเวลา

ผู้ยื่นเสนอราคาที่เป็นผู้ชนะการเสนอราคาจะต้องจัดส่งรายชื่อบุคคลผู้รับผิดชอบโครงการและผู้ปฏิบัติงานในโครงการ พร้อมหลักฐานตามที่กำหนด ภายใน 7 วันทำการ นับจากวันที่ประกาศผลผู้ชนะการเสนอราคา

4. แบบรูปรายการและขอบเขตของงาน

งานก่อสร้างศาลาประดิษฐานองค์พระพุทธรูปวิสุทธิมงคล ขนาดพื้นที่ ประมาณ 30 ตารางเมตร พร้อมปรับปรุงภูมิทัศน์ และสาธารณูปโภคที่จำเป็น จำนวน 1 งาน มีรายละเอียดและขอบเขตงาน ดังนี้

4.1 แบบรูปรายการและรายละเอียดประกอบแบบ

งานก่อสร้างศาลาประดิษฐานองค์พระพุทธรูปวิสุทธิมงคล ขนาดพื้นที่ ประมาณ 30 ตารางเมตร พร้อมปรับปรุงภูมิทัศน์ และสาธารณูปโภคที่จำเป็น ที่ การยาสูบแห่งประเทศไทย สำนักงานใหญ่ แบบเลขที่ 6801 จำนวน 26 แผ่น

4.1.1 แบบ ปร.4 จำนวน 14 แผ่น

4.1.2 แบบ ปร.4 จำนวน 1 แผ่น

4.1.3 แบบ ปร.5 จำนวน 2 แผ่น

4.1.4 แบบ ปร.6 จำนวน 1 แผ่น

4.1.5 บัญชีรายการก่อสร้าง (แบบฟอร์มเปลำรายการเสนอราคา จำนวน 17 แผ่น, ใบสรุปรายการเสนอราคาค่าก่อสร้าง จำนวน 1 แผ่น)

5. ขอบเขตของงานก่อสร้าง

5.1 ผู้รับจ้างต้องดำเนินการจัดหาติดตั้งวัสดุอุปกรณ์เครื่องมือเครื่องใช้อื่น ๆ ทั้งหมดให้เป็นไปตามแบบรายการข้อกำหนดสัญญา ตำแหน่งติดตั้งที่กำหนดในแบบ อาจเปลี่ยนแปลงได้ตามความเหมาะสม นอกจากนี้อาจจะมีบางจุดที่จำเป็นต้องจัดหาติดตั้งเพิ่มเติม เพื่อให้งานสมบูรณ์ตามหลักวิชาการยิ่งขึ้น ผู้เสนอราคาจะต้องดำเนินการ ตามวัตถุประสงค์และข้อกำหนด หมายรวมถึงหัวข้อต่อไปนี้

อาคารโรงพยาบาลสวนเบญจกิติเฉลิมพระเกียรติ 84 พรรษา

5.1.1 งานจัดเตรียมพื้นที่ , แนวรั้วชั่วคราว , แนวป้องกันฝุ่น และงานอื่นๆ

5.1.2 งานโครงสร้าง , งานศาลาประดิษฐานพระพุทธรูปฯ (ตามแบบรูปและรายการ)

5.1.3 งานสถาปัตยกรรม , งานผนัง /งานตกแต่งพื้นผิว/งานประตู-หน้าต่าง อลูมิเนียม (ตามแบบรูปและรายการ)

5.1.4 งานไฟฟ้าแสงสว่าง และ ระบบไฟฟ้า (ตามแบบรูปและรายการ)

5.1.5 งานสกัดผนังที่มีผิวปูนหลุดล่อน และฉาบตกแต่งใหม่ ฝั่ง Cooling Tower

5.1.6 งานระบบปรับอากาศ (ตามแบบรูปและรายการ)

5.1.7 ทำการตรวจสอบสถานที่ เส้นทางขนส่งวัสดุ และที่กองเก็บ หากพบอุปสรรคและปัญหาต่างๆ ให้แจ้งและปรึกษาคณะกรรมการตรวจรับพัสดุ ก่อนดำเนินการ

5.1.8 ผู้รับจ้างต้องศึกษาและทำความเข้าใจในแบบ รายการประกอบแบบ วัสดุที่ใช้โดยละเอียดล่วงหน้า ก่อนหากพบจุดไม่เข้าใจ หรือไม่สามารถดำเนินการตามแบบหรือรายการใดได้ให้ปรึกษาคณะกรรมการตรวจรับพัสดุ เพื่อขอคำแนะนำหรือวิธีแก้ไขก่อนดำเนินการต่อไป

5.1.9 เศษวัสดุ อุปกรณ์ทุกชนิดที่เกิดจากการรื้อถอน เช่น สิ่งก่อสร้างเดิม ฯลฯ ซึ่งผู้ว่าจ้างไม่ประสงค์จะเก็บไว้ หรือเศษวัสดุที่เหลือจากการใช้งานก่อสร้าง ผู้รับจ้างต้องขนออกไปทิ้งภายนอกพื้นที่ของการยาสูบแห่งประเทศไทย พร้อมทั้งทำความสะอาดสถานที่ก่อสร้าง บริเวณใกล้เคียง และส่วนของ

อาคารซึ่งเปราะเป็อนเนื่องมาจากการปฏิบัติงานก่อสร้าง ให้อยู่ในสภาพสะอาดเรียบร้อยก่อนส่งมอบงานงวดสุดท้าย

5.1.10 งานอื่นๆ ให้อแล้วเสร็จเรียบร้อยสมบูรณ์สามารถใช้การได้ดี ตามวัตถุประสงค์ของผู้ว่าจ้าง

5.2 แผนการปฏิบัติงาน

5.2.1 ก่อนการปฏิบัติงาน ผู้รับจ้างต้องยื่นเอกสารหรืออุปกรณ์เพื่อขออนุมัติก่อนการปฏิบัติงานให้แก่การยาสูบแห่งประเทศไทย ดังนี้

- แบบใช้งาน (Shop Drawing)ทันทีที่ได้รับการว่าจ้าง ผู้รับจ้างต้องจัดทำแบบใช้งานซึ่งแสดงรายละเอียดวัสดุอุปกรณ์และตำแหน่งที่จะดำเนินการติดตั้งยื่นเสนอขออนุมัติดำเนินการต่อผู้ควบคุมงานอย่างน้อย 15 วัน ก่อนการดำเนินการ

- ผู้รับจ้างต้องตรวจสอบแบบใช้งานให้ถูกต้องตามความต้องการใช้งาน และการติดตั้งตามข้อแนะนำของผู้ผลิต พร้อมลงนามรับรองและลงวันที่กำกับแบบที่เสนอขออนุมัติทุกแผ่น

- แบบใช้งานต้องได้รับอนุมัติจากวิศวกรของบริษัทผู้รับจ้างและผู้ควบคุมงานของการยาสูบแห่งประเทศไทยก่อน และหากมีข้อผิดพลาดภายหลังและผู้ควบคุมงานต้องการข้อมูลเพิ่มเติมผู้รับจ้างจะต้องเพิ่มเติมรายละเอียดและต้องดำเนินการแก้ไขให้ถูกต้อง

(1) เอกสารรับรองคุณภาพ ของวัสดุที่นำมาใช้งานในโครงการ (ถ้ามี)

(2) วัสดุที่ส่งเข้ามายังหน่วยงานต้องเป็นวัสดุใหม่ที่ยังอยู่ในหีบห่อหรือกล่อง ระบุถึงรุ่น วันเดือนปี และ Lot ที่ผลิต อยู่ในสภาพดีก่อนที่จะนำมาทำการติดตั้งหน้างาน

5.2.2 ผู้รับจ้างต้องแจ้งแผนงานการเข้าปฏิบัติงานล่วงหน้าก่อนดำเนินการ ให้สอดคล้องกับเงื่อนไขเฉพาะงานฯ ซึ่งต้องแสดงขั้นตอนการดำเนินงาน ระยะเวลา และอัตรากำลังคน ให้เจ้าหน้าที่อาคารรับทราบอย่างน้อย 15 วัน ก่อนการดำเนินการ และต้องไม่ส่งผลกระทบต่อกิจกรรมของอาคารฯ

5.2.3 ผู้รับจ้างต้องมีรายงานความคืบหน้าประจำวันและสรุปเป็นรายสัปดาห์โดยกำหนดเป็นทุกสัปดาห์ ส่งให้ผู้ควบคุมงานเป็นผู้ตรวจสอบ พร้อมรายละเอียดให้ครบถ้วน เช่น อัตรากำลังคนที่ปฏิบัติงาน รายละเอียดของงานประจำวัน พร้อมลงลายมือชื่อผู้ให้บริการ มอบให้ผู้ควบคุมงาน

5.2.4 หากการยาสูบแห่งประเทศไทย ตรวจสอบว่า ผู้รับจ้างจัดนำวัสดุอุปกรณ์ที่ไม่ถูกต้อง หรือมีคุณภาพต่ำกว่าข้อกำหนดมาติดตั้ง ตลอดจนหน้างานติดตั้งไม่ถูกต้อง หรือไม่เรียบร้อยผู้รับจ้างต้องดำเนินการเปลี่ยน หรือแก้ไขให้ถูกต้องโดยทันที

5.2.5 ในกรณีที่เครื่องวัสดุ อุปกรณ์ต่าง ๆ เกิดชำรุดเสียหายหรือเสื่อมคุณภาพอันเนื่องมาจากข้อผิดพลาดของผู้ผลิต หรือการติดตั้งในระหว่างรับประกัน ผู้รับจ้างต้องดำเนินการเปลี่ยนหรือแก้ไขให้อยู่ในสภาพการใช้งานได้ดีเช่นเดิมภายใน 15 วัน นับถัดจากวันที่ได้รับแจ้งความชำรุดบกพร่อง หากผู้รับจ้างไม่เข้าดำเนินการหรือไม่สามารถติดต่อผู้รับจ้างได้ภายใน 7 วัน ขอสงวนสิทธิ์ที่จะเข้าดำเนินการเอง หรือพิจารณาให้ผู้เชี่ยวชาญภายนอกเข้ามาดำเนินการแทน ค่าใช้จ่ายทั้งหมดในการนี้ผู้รับจ้างต้องชำระค่าใช้จ่ายในการดำเนินการดังกล่าวให้กับการยาสูบแห่งประเทศไทยภายใน 15 วัน

5.2.6 ระยะ ขนาด และตำแหน่งที่ปรากฏในแบบประกอบสัญญา ต้องวัดจากสถานที่จริง ห้ามใช้วิธีวัดจากแบบโดยตรง ในส่วนที่ไม่ได้ระบุเป็นตัวเลขไว้เป็นการแสดงให้ทราบเป็นแนวทางที่ควรจะเป็นไปได้เท่านั้น ผู้รับจ้างต้องตรวจสอบจากเครื่อง วัสดุ อุปกรณ์ที่ได้รับอนุมัติให้ใช้ในโครงการและสถานที่ติดตั้งจริง

5.2.7 ข้อขัดแย้งของแบบ ในกรณีที่เกิดความคลาดเคลื่อน ขัดแย้ง หรือไม่ชัดเจนในการประกอบสัญญา รายการเครื่องวัสดุอุปกรณ์และเอกสารสัญญา ผู้รับจ้างต้องรีบแจ้งให้ผู้ควบคุมงานทราบเพื่อกำหนดขอคำวินิจฉัยทันที โดยผู้ควบคุมงานจะถือเอาส่วนที่ดีกว่า ถูกต้องกว่าเป็นเกณฑ์ ห้ามผู้รับจ้าง

ดำเนินการในส่วนนั้น มิฉะนั้นผู้รับจ้างจะต้องรับผิดชอบข้อผิดพลาดที่เกิดขึ้นและผู้ควบคุมงานอาจจะเปลี่ยนแปลงงานส่วนนั้นได้ตามความเหมาะสม ในกรณีผู้รับจ้างต้องดำเนินการแก้ไข โดยจะคิดค่าใช้จ่ายเพิ่ม และขอต่อสัญญาไม่ได้

5.2.8 แบบประกอบสัญญา แบบประกอบสัญญาจ้างมาเป็นเพียงแผนผังเพื่อให้ผู้รับจ้างทราบเป็นแนวทางและหลักการของระบบตามความต้องการของเจ้าของโครงการเท่านั้น ในการติดตั้งจริง ผู้รับจ้างต้องตรวจสอบกับแบบงานระบบอื่น ๆ ที่เกี่ยวข้องประกอบไปด้วย ทั้งนี้หากจะต้องทำการซ่อมแซมงานบางส่วนจากแบบที่ได้แสดงไว้โดยที่เห็นว่าเป็นความจำเป็นที่จะทำให้การติดตั้งงานระบบได้คุณภาพตามความต้องการแล้ว ผู้รับจ้างต้องดำเนินการโดยไม่คิดค่าใช้จ่ายเพิ่มเติม

5.3 ข้อกำหนดทั่วไป

5.3.1 หากผู้รับจ้างกระทำการใด ๆ ที่ทำให้เกิดความเสียหายต่อตัวอาคารหรือระบบต่าง ๆ ภายในอาคาร ผู้รับจ้างต้องทำการแก้ไขคืนสภาพให้กลับดังเดิม โดยค่าใช้จ่ายที่เกิดขึ้น ผู้รับจ้างต้องเป็นผู้รับผิดชอบ

5.3.2 การกันพื้นที่ส่วนปรับปรุง และติดตั้ง จะต้องใช้วัสดุและวิธีการที่ไม่เกิดการเสียหายกับโครงสร้าง รายการหรือค่าใช้จ่ายส่วนนี้ผู้รับจ้างจะต้องรับผิดชอบทั้งหมด

5.3.3 เมื่อสัญญาเริ่มหรือผู้ว่าจ้างมีหนังสือแจ้งให้เข้าปฏิบัติงาน ผู้รับจ้างต้องจัดส่งการขออนุมัติเข้าพื้นที่ปฏิบัติงานภายใน 3 วัน นับจากวันที่สัญญาเริ่ม/ได้รับแจ้งให้เข้าปฏิบัติงาน

5.3.4 ผู้รับจ้างและผู้ปฏิบัติงานของผู้รับจ้างจะต้องปฏิบัติตามระเบียบกฎความปลอดภัยในงานจ้างของการยาสูบแห่งประเทศไทยอย่างเคร่งครัด ตลอดอายุของสัญญาจ้าง

5.3.5 ติดป้ายเตือนระวางอันตรายตามมาตรฐานความปลอดภัยอาชีวอนามัยและสภาพแวดล้อมในการทำงาน ซึ่งมีข้อความที่ผู้สัญจรบริเวณนั้นสามารถมองเห็นได้อย่างชัดเจน ด้วยสัญลักษณ์และข้อความที่เหมาะสม และต้องติดตั้งป้ายแสดงรายละเอียดโครงการ ดังนี้

- (1) ชื่อโครงการ...
- (2) ผู้เสนอราคา...
- (3) ระยะเวลาดำเนินการ
- (4) ชื่อผู้ควบคุมงานของผู้เสนอราคา
- (5) ชื่อผู้ควบคุมงานของการยาสูบแห่งประเทศไทย

5.3.6 ผู้รับจ้างต้องปฏิบัติตามกฎระเบียบความปลอดภัยในการทำงานกรณีเจ้าหน้าที่หรือผู้ควบคุมงานของการยาสูบแห่งประเทศไทย ตรวจสอบว่า ผู้รับจ้างไม่ปฏิบัติตามกฎความปลอดภัย เจ้าหน้าที่หรือผู้ควบคุมงานของการยาสูบแห่งประเทศไทย จะจัดทำรายงานต่อคณะกรรมการตรวจรับพัสดุ เพื่อพิจารณาดำเนินการส่งระงับการปฏิบัติงานจนกว่าจะมีการแก้ไขปรับปรุง แล้วตรวจสอบแล้วว่า มีความปลอดภัยต่อการปฏิบัติต่อไป

5.3.7 ผู้เข้าปฏิบัติงานต้องใส่ชุดฟอร์มที่เป็นรูปแบบของบริษัท

5.3.8 การมาปฏิบัติงานของผู้เข้าปฏิบัติงานของผู้รับจ้าง หากมีอุบัติเหตุอื่นใดเกิดขึ้นกับผู้เข้าปฏิบัติงานของผู้รับจ้างหรือเกิดขึ้นโดยการกระทำของผู้เข้าปฏิบัติงานของผู้รับจ้าง ผู้รับจ้างต้องรับผิดชอบในบรรดาค่ารักษาพยาบาล ค่าสินไหมทดแทนหรือค่าใช้จ่ายอื่นใดเพราะการกระทำของพนักงานของผู้รับจ้างและผู้รับจ้างต้องชดใช้แทน

5.3.9 ผู้รับจ้างจะต้องขออนุญาตการใช้น้ำประปาและไฟฟ้าก่อนดำเนินการ ทั้งนี้อัตราค่าใช้น้ำประปาและไฟฟ้าให้เป็นไปตามที่การยาสูบแห่งประเทศไทยกำหนด

6. หลักฐานการยื่นข้อเสนอ

ผู้ยื่นข้อเสนอจะต้องเสนอเอกสารหลักฐาน (พร้อมทั้งรับรองสำเนาถูกต้องทุกแผ่น) ยื่นมาพร้อมกับการเสนอราคา โดยแยกเป็น 2 ส่วน คือ

6.1 ส่วนที่ 1 อย่างน้อยต้องมีเอกสารดังต่อไปนี้

(1) ในกรณีผู้ยื่นข้อเสนอเป็นนิติบุคคล

(ก) ห้างหุ้นส่วนสามัญหรือห้างหุ้นส่วนจำกัด ให้ยื่นสำเนาหนังสือรับรองการจดทะเบียนนิติบุคคล บัญชีรายชื่อหุ้นส่วนผู้จัดการ ผู้มีอำนาจควบคุม (ถ้ามี)

(ข) บริษัทจำกัดหรือบริษัทมหาชนจำกัด ให้ยื่นสำเนาหนังสือรับรองการจดทะเบียนนิติบุคคล หนังสือบริคณห์สนธิ บัญชีรายชื่อกรรมการผู้จัดการ ผู้มีอำนาจควบคุม (ถ้ามี) และบัญชีผู้ถือหุ้นรายใหญ่ (ถ้ามี)

(2) ในกรณีผู้ยื่นข้อเสนอเป็นบุคคลธรรมดาหรือคณะบุคคลที่มีโชินนิติบุคคลให้ยื่นสำเนาบัตรประจำตัวประชาชนของผู้นั้น สำเนาข้อตกลงที่แสดงถึงการเข้าเป็นหุ้นส่วน (ถ้ามี) สำเนาบัตรประจำตัวประชาชนของผู้เป็นหุ้นส่วน หรือสำเนาหนังสือเดินทางของผู้เป็นหุ้นส่วนที่มีได้ถือสัญชาติไทย

(3) ในกรณีผู้ยื่นข้อเสนอเป็นผู้ยื่นข้อเสนอร่วมกันในฐานะเป็นผู้ร่วมค้า ให้ยื่นสำเนาสัญญาของการเข้าร่วมค้า และเอกสารตามที่ระบุไว้ใน (1) หรือ (2) ของผู้ร่วมค้า แล้วแต่กรณี

(4) เอกสารแสดงคุณสมบัติมูลค่าสุทธิของกิจการตามที่กำหนดในขอบเขตของงานข้อ 3.12 แล้วแต่กรณี

(5) สำเนาใบทะเบียนพาณิชย์ (ถ้ามี)

(6) สำเนาใบทะเบียนภาษีมูลค่าเพิ่ม (ถ้ามี)

6.2 ส่วนที่ 2 อย่างน้อยต้องมีเอกสารดังต่อไปนี้

(1) ในกรณีที่ผู้ยื่นข้อเสนอมอบอำนาจให้บุคคลอื่นกระทำการแทน ให้แนบหนังสือมอบอำนาจซึ่งติดอากรแสตมป์ตามกฎหมาย โดยมีหลักฐานแสดงตัวตนของผู้มอบอำนาจและผู้รับมอบอำนาจทั้งนี้หากผู้รับมอบอำนาจเป็นบุคคลธรรมดาต้องเป็นผู้ที่บรรลุนิติภาวะตามกฎหมายแล้วเท่านั้น

(2) เอกสารแสดงคุณสมบัติตามที่กำหนดในขอบเขตของงานข้อ 5.1 ได้แก่ สำเนาหนังสือรับรองผลงาน ข้อ 3.14, หรือสำเนาสัญญาจ้างและสำเนาใบตรวจรับพัสดุ เป็นต้น (กรณีเป็นผลงานของเอกชนจะต้องมีหลักฐานใบรับเงินทุกงวด ตลอดจนหลักฐานการเสียภาษีของงานนั้น จากกรมสรรพากรแนบมาด้วย)

(3) สำเนาใบขึ้นทะเบียนผู้ประกอบการวิสาหกิจขนาดกลางและขนาดย่อม (SMEs) (ถ้ามี)

(4) เอกสารรับรองความไม่เกี่ยวข้องๆ (แบบ รร.2)

(5) แบบแสดงผลการลงทะเบียน e-GP

(6) เอกสารเพิ่มเติมอื่นๆ สำเนาใบอนุญาตประกอบวิชาชีพวิศวกรรมควบคุม สาขาวิศวกรรมโยธา ระดับไม่น้อยกว่า ภาควิศวกร พร้อมรับรองสำเนาถูกต้อง และหนังสือรับรองเป็นวิศวกรควบคุมการก่อสร้างจากสภาวิศวกร สำเนาบัตรประชาชนของวิศวกรผู้ควบคุมงาน (ยื่นเมื่อเป็นคู่สัญญากับ ยสท.)

7. การเสนอราคา

7.1 ผู้ยื่นข้อเสนอต้องยื่นเสนอราคาตามแบบที่การยาสูบแห่งประเทศไทยกำหนดไว้ โดยไม่มีเงื่อนไขใดๆ ทั้งสิ้น และจะต้องกรอกข้อความให้ถูกต้องครบถ้วน ลงลายมือชื่อของผู้ยื่นข้อเสนอให้ชัดเจน จำนวนเงินที่เสนอต้องระบุตรงกันทั้งตัวเลข และตัวหนังสือ โดยไม่มีการขีดลบหรือแก้ไข หากมีการขีดลบ ตกเติม แก้ไขเปลี่ยนแปลง จะต้องลงลายมือชื่อผู้ยื่นข้อเสนอพร้อมประทับตรา (ถ้ามี) กำกับไว้ด้วยทุกแห่ง

7.2 ผู้ยื่นข้อเสนอจะต้องเสนอราคาเป็นเงินบาท (รวมภาษีมูลค่าเพิ่ม) ซึ่งราคาที่เสนอจะต้องรวมค่าใช้จ่ายอื่นๆ ไว้แล้ว เช่น ค่าจัดส่งพัสดุ ค่าใช้จ่ายในการเดินทาง ค่าเครื่องมือ ค่าจ้างแรงงาน เป็นต้น โดย

เสนอราคารวม ตามเงื่อนไขที่ระบุไว้ท้ายใบเสนอราคาให้ถูกต้อง ทั้งนี้ ราคารวมที่เสนอจะต้องตรงกันทั้งตัวเลข และตัวหนังสือถ้าไม่ตรงกันให้ถือตัวหนังสือเป็นสำคัญราคาที่เสนอจะต้องเสนอกำหนดขึ้นราคาตามเงื่อนไขที่ระบุไว้ท้ายใบเสนอราคา นับแต่วันเสนอราคา โดยภายในกำหนดขึ้นราคา ผู้ยื่นข้อเสนอต้องรับผิดชอบราคาที่ตนเสนอไว้ และจะถอนการเสนอราคามีได้

7.3 คู่สัญญาต้องจัดทำแผนการทำงานมาให้ภายใน 30 วัน นับถัดจากวันลงนามในสัญญา โดยจัดทำแผนการทำงานตามสิ่งที่ส่งมาด้วย 2 เว้นแต่เป็นกรณีการเช่า หรือกรณีสัญญาที่มีอายุไม่เกิน 90 วัน หรือกรณีการซื้อซึ่งสัญญากำหนดส่งงานงวดเดียว หรือกรณีการซื้อ การเช่า การจ้าง และการจ้างก่อสร้าง ซึ่งสัญญาหรือบันทึกข้อตกลงเป็นหนังสือมีวงเงินไม่เกิน 500,000.-บาท ทั้งนี้ แผนการทำงานดังกล่าวให้ถือเป็นเอกสารส่วนหนึ่งของสัญญา

7.4 คู่สัญญาต้องนำส่งแผนการทำงาน ตามขอบเขตของงานฯ ให้กับหน่วยงานต้นสังกัดของประธานคณะกรรมการตรวจรับพัสดุ เพื่อให้คณะกรรมการตรวจรับพัสดุพิจารณาความถูกต้องของแผนการทำงานภายในระยะเวลาที่กำหนดข้างต้น ก่อนส่งให้ กองสัญญา สำนักกฎหมาย หรือหน่วยงานที่จัดทำบันทึกข้อตกลงเป็นหนังสือ

7.5 ผู้ยื่นข้อเสนอที่เป็นผู้ชนะการเสนอราคาต้องจัดทำแผนการใช้พัสดุที่ผลิตภายในประเทศ และแผนการใช้เหล็กที่ผลิตภายในประเทศ โดยยื่นให้หน่วยงานของรัฐภายใน 60 วัน นับถัดจากวันลงนามในสัญญา เว้นแต่กรณีที่ระยะเวลาดำเนินการตามสัญญาไม่เกิน 60 วัน

8. หลักเกณฑ์พิจารณาการเสนอราคา

8.1 ในการพิจารณาผลการยื่นข้อเสนอครั้งนี้ การยาสูบแห่งประเทศไทยจะพิจารณาตัดสิน โดยใช้เกณฑ์ราคา และจะพิจารณาจากราคารวมที่ต่ำสุด (รวมภาษีมูลค่าเพิ่ม)

8.2 การยาสูบแห่งประเทศไทยสงวนสิทธิ์ไม่พิจารณาข้อเสนอของผู้ยื่นข้อเสนอ โดยไม่มีการผ่อนผันในกรณีดังต่อไปนี้

(1) ไม่กรอกชื่อผู้ยื่นข้อเสนอในการเสนอราคา

(2) เสนอรายละเอียดแตกต่างไปจากเงื่อนไขที่กำหนดที่เป็นสาระสำคัญ หรือมีผลทำให้เกิดความได้เปรียบเสียเปรียบแก่ผู้ยื่นข้อเสนอรายอื่น

8.3 การยาสูบแห่งประเทศไทยทรงไว้ซึ่งสิทธิ์ที่จะไม่รับราคาต่ำสุด หรือราคาหนึ่งราคาใด หรือราคาที่เสนอทั้งหมดก็ได้ และอาจพิจารณาเลือกจ้างในจำนวน หรือขนาด หรือเฉพาะรายการหนึ่งรายการใด หรืออาจจะยกเลิกการประกวดราคาอิเล็กทรอนิกส์โดยไม่พิจารณาจัดจ้างเลยก็ได้ สุดแต่จะพิจารณา ทั้งนี้ เพื่อประโยชน์ของการยาสูบแห่งประเทศไทยเป็นสำคัญ และให้ถือว่าการตัดสินของการยาสูบแห่งประเทศไทยเป็นเด็ดขาดผู้ยื่นข้อเสนอจะเรียกร้องค่าใช้จ่าย หรือค่าเสียหายใดๆ มิได้ รวมทั้งการยาสูบแห่งประเทศไทยจะพิจารณายกเลิกการประกวดราคาอิเล็กทรอนิกส์และลงโทษผู้ยื่นข้อเสนอเป็นผู้ทำงาน ไม่ว่าจะเป็นผู้ยื่นข้อเสนอที่ได้รับการคัดเลือกหรือไม่ก็ตาม หากมีเหตุที่เชื่อได้ว่าผู้ยื่นข้อเสนอกระทำการโดยไม่สุจริต เช่น การเสนอเอกสารอันเป็นเท็จ หรือใช้ชื่อบุคคลธรรมดา หรือนิติบุคคลอื่นมาเสนอราคาแทน เป็นต้น

ในกรณีที่ผู้ยื่นข้อเสนอรายที่เสนอราคาต่ำสุด เสนอราคาต่ำจนคาดหมายได้ว่าไม่อาจดำเนินงานตามเอกสารประกวดราคาอิเล็กทรอนิกส์ได้ คณะกรรมการพิจารณาผลการประกวดราคาอิเล็กทรอนิกส์หรือการยาสูบแห่งประเทศไทยจะให้ผู้ยื่นข้อเสนออื่นชี้แจงและแสดงหลักฐานที่ทำให้เชื่อได้ว่าผู้ยื่นข้อเสนอสามารถดำเนินงานตามเอกสารประกวดราคาอิเล็กทรอนิกส์ให้เสร็จสมบูรณ์ หากคำชี้แจงไม่เป็นที่รับฟังการยาสูบแห่งประเทศไทยมี

สิทธิที่จะไม่รับข้อเสนอหรือไม่รับราคาของผู้ยื่นข้อเสนอรายนั้น ทั้งนี้ผู้ยื่นข้อเสนอดังกล่าวไม่มีสิทธิเรียกร้องค่าใช้จ่ายหรือค่าเสียหายใดๆ จากการยาสูบแห่งประเทศไทย

8.4 หากผู้ยื่นข้อเสนอซึ่งเป็นผู้ประกอบการ SMEs เสนอราคาสูงกว่าราคาต่ำสุดของผู้ยื่นข้อเสนอรายอื่นที่ไม่เกินร้อยละ 10 ให้หน่วยงานของรัฐจัดซื้อจัดจ้างจากผู้ประกอบการ SMEs ดังกล่าว โดยจัดเรียงลำดับผู้ยื่นข้อเสนอซึ่งเป็นผู้ประกอบการ SMEs ซึ่งเสนอราคาสูงกว่าราคาต่ำสุดของผู้ยื่นข้อเสนอรายอื่นไม่เกินร้อยละ 10 ที่จะเรียกมาทำสัญญาไม่เกิน 3 ราย

ผู้ยื่นข้อเสนอที่เป็นกิจการร่วมค้าที่จะได้สิทธิตามวรรคหนึ่ง ผู้เข้าร่วมค้าทุกรายจะต้องเป็นผู้ประกอบการ SMEs

ทั้งนี้ ผู้ประกอบการ SMEs ที่จะได้แต้มต่อด้านราคาตามวรรคหนึ่ง จะต้องมีวงเงินสัญญาสะสมตามปีปฏิทินรวมกับราคาที่เสนอในครั้งแล้ว มีมูลค่ารวมกันไม่เกินมูลค่าของรายได้ตามขนาดที่ขึ้นทะเบียนไว้กับ สสว.

8.5 หากผู้ยื่นข้อเสนอซึ่งมิใช่ผู้ประกอบการ SMEs แต่เป็นบุคคลธรรมดาที่ถือสัญชาติไทยหรือนิติบุคคลที่จัดตั้งขึ้นตามกฎหมายไทยเสนอราคาสูงกว่าราคาต่ำสุดของผู้ยื่นข้อเสนอซึ่งเป็นผู้ประกอบการ SMEs ที่มีได้ถือสัญชาติไทยหรือนิติบุคคลที่จัดตั้งขึ้นตามกฎหมายของต่างประเทศไม่เกินร้อยละ 3 ให้หน่วยงานของรัฐจัดซื้อจัดจ้างจากผู้ยื่นข้อเสนอซึ่งเป็นผู้ประกอบการ SMEs ดังกล่าว

ผู้ยื่นข้อเสนอที่เป็นกิจการร่วมค้าที่จะได้สิทธิตามวรรคหนึ่ง ผู้เข้าร่วมค้าทุกรายจะต้องเป็นบุคคลธรรมดาที่ถือสัญชาติไทยหรือนิติบุคคลที่จัดตั้งขึ้นตามกฎหมายไทย

9. การใช้พัสดุที่ส่งเสริมการผลิตภายในประเทศ

9.1 กำหนดให้ผู้รับจ้าง ต้องจัดทำแผนการใช้พัสดุที่จะใช้ในงานก่อสร้าง ตามแบบฟอร์มที่กำหนด ดังนี้

(1) จัดทำแผนการใช้พัสดุที่ผลิตภายในประเทศไม่น้อยกว่าร้อยละ 60 ของมูลค่าพัสดุที่จะใช้ในงานก่อสร้างทั้งหมดตามสัญญา ภายใน 60 วัน นับถัดจากวันลงนามในสัญญา

(2) จัดทำแผนการใช้เหล็กที่ผลิตภายในประเทศไม่น้อยกว่าร้อยละ 90 ของปริมาณเหล็กที่ต้องใช้ทั้งหมดตามสัญญา ภายใน 60 วัน นับถัดจากวันลงนามในสัญญา

9.2 กำหนดให้ผู้รับจ้าง ต้องใช้พัสดุที่จะใช้ในงานก่อสร้าง ดังนี้

(1) วัสดุหรือครุภัณฑ์ ต้องใช้พัสดุที่ผลิตภายในประเทศ ไม่น้อยกว่าร้อยละ 60 ของมูลค่าพัสดุที่จะใช้ในงานก่อสร้างทั้งหมดตามสัญญา

(2) เหล็ก ต้องใช้เหล็กที่ผลิตภายในประเทศ ไม่น้อยกว่าร้อยละ 90 ของปริมาณเหล็กที่ต้องใช้ทั้งหมดตามสัญญา

10. วงเงินงบประมาณ/วงเงินที่ได้รับจัดสรร

วงเงินงบประมาณ เป็นเงิน 3,316,465.-บาท (รวมภาษีมูลค่าเพิ่ม)

ราคากลาง เป็นเงิน 3,347,000.-บาท (รวมภาษีมูลค่าเพิ่ม)

11. การทำสัญญาจ้าง

ผู้ชนะการประกวดราคาอิเล็กทรอนิกส์จะต้องติดต่อทำสัญญาจ้างกับการยาสูบแห่งประเทศไทย ที่กองสัญญา สำนักกฎหมาย ภายใน 7 วัน นับถัดจากวันที่ได้รับแจ้งจากการยาสูบแห่งประเทศไทยเป็นลาย

ลักษณะอักษร และจะต้องวางหลักประกันสัญญาเป็นจำนวนเงินเท่ากับร้อยละ 5 ของราคาพัสดุที่จัดซื้อจัดจ้าง ให้การยาสูบแห่งประเทศไทยยึดถือไว้ในขณะทำสัญญาโดยใช้หลักประกันอย่างหนึ่งอย่างใด ดังต่อไปนี้

(1) เงินสด

(2) เช็คหรือตราพท์ที่ธนาคารเซ็นสั่งจ่าย ซึ่งเป็นเช็คหรือตราพท์ลงวันที่ที่ใช้เช็คหรือตราพท์นั้น ชำระต่อเจ้าหน้าที่ในวันทำสัญญา หรือก่อนวันนั้นไม่เกิน 3 วันทำการ ของการยาสูบแห่งประเทศไทย

(3) หนังสือค้ำประกันของธนาคารภายในประเทศ ตามตัวอย่างที่คณะกรรมการนโยบายกำหนด หรือจะเป็นหนังสือค้ำประกันอิเล็กทรอนิกส์ตามวิธีการที่กรมบัญชีกลางกำหนด

(4) หนังสือค้ำประกันของบริษัทเงินทุน หรือบริษัทเงินทุนหลักทรัพย์ที่ได้รับอนุญาตให้ประกอบกิจการเงินทุนเพื่อการพาณิชย์และประกอบธุรกิจค้ำประกันตามประกาศของธนาคารแห่งประเทศไทย ตามรายชื่อบริษัทเงินทุนที่ธนาคารแห่งประเทศไทยแจ้งเวียนให้ทราบ โดยอนุโลมให้ใช้ตามตัวอย่างหนังสือค้ำประกันของธนาคารที่คณะกรรมการนโยบายกำหนด

(5) พันธบัตรรัฐบาลไทย

หลักประกันนี้จะคืนให้ โดยไม่มีดอกเบี้ยภายใน 15 วัน นับถัดจากวันที่ผู้ชนะการเสนอราคา พันธบัตรออกจากข้อผูกพันตามสัญญาแล้ว

12. ระยะเวลาดำเนินการ

ผู้รับจ้างต้องทำงานให้แล้วเสร็จสมบูรณ์ ภายในระยะเวลา 150 วัน นับถัดจากวันลงนามในสัญญา ให้ปฏิบัติงานได้เฉพาะวันทำการของ การยาสูบแห่งประเทศไทย เท่านั้น ตั้งแต่เวลา 07.30-16.30 น. หากผู้รับจ้างประสงค์จะปฏิบัติงานหลังเวลา 16.30 น. หรือวันหยุดตามประเพณีของ “ยสท.” แล้ว ผู้รับจ้างต้องเสนอแผนการทำงานล่วงเวลาต่อคณะกรรมการตรวจรับพัสดุ เพื่อขออนุมัติก่อนเข้า ดำเนินการไม่น้อยกว่า 7 วัน และจะต้องได้รับอนุญาตเป็นลายลักษณ์อักษรจาก “ยสท.” ก่อน เพื่อ “ยสท.” จะได้สั่งให้ผู้ควบคุมงาน หรือ ผู้แทนมาคอยตรวจสอบ ฝ้าดู หรือรู้เห็นในการดำเนินงานตลอดเวลา ในกรณีนี้ ผู้รับจ้างจะต้องเสียค่าล่วงเวลา หรือค่าทำงานในวันหยุดตามประเพณีของ “ยสท.” ผู้ควบคุมงาน หรือผู้แทน เท่าที่ “ยสท.” ได้จ่ายไปจริงตามระเบียบของ “ยสท.” โดยจะต้องยอมให้ “ยสท.” หักจากงวดเงินค่าจ้างได้

ก่อนส่งมอบงาน ผู้รับจ้างจะต้องแจ้งกำหนดส่งมอบให้คณะกรรมการตรวจรับพัสดุทราบ โดยทำเป็นหนังสือยื่น ต่อผู้ควบคุมงานฯ ในวันและเวลาทำการก่อนส่งมอบไม่น้อยกว่า 3 วันทำการ

13. กวดงานและการจ่ายเงิน

การยาสูบแห่งประเทศไทย ตกลงจ่ายเงินค่าจ้างพร้อมภาษีมูลค่าเพิ่มแก่ผู้รับจ้าง เป็น 4 กวด (งาน 4 กวด) เมื่อผู้รับจ้างได้ปฏิบัติงานทั้งหมดให้แล้วเสร็จเรียบร้อยตามสัญญา รวมทั้งทำสถานที่ปฏิบัติงานให้สะอาดเรียบร้อย และผ่านการตรวจรับงานจากคณะกรรมการตรวจรับพัสดุเรียบร้อยแล้ว

งวดที่ 1 เป็นจำนวนเงินในอัตราร้อยละ 20 ของค่าจ้าง เมื่อผู้รับจ้างได้ปฏิบัติงาน จัดเตรียมพื้นที่ / ปรับพื้นที่ พร้อมเก็บรายละเอียด / จัดหาอุปกรณ์ป้องกันความปลอดภัย งานรื้อถอน เเจาะ/สกัดโครงสร้างเดิมและงานอื่นๆที่เกี่ยวข้อง, งานโครงสร้าง, งานหลังคา SLAP, งานติดตั้งโครงหลังคาเหล็กทั้งหมดพร้อมงานสีรองพื้นและสีน้ำมันทับหน้า, งานติดตั้งเชิงชายพร้อมทาสี, งานปูแผ่นสังกะสีใต้แปก่อนปูกระเบื้องหลังคา, งานรื้อถอนแผ่นแกรนิตเดิม และงานอื่นๆที่เกี่ยวข้อง และผู้รับจ้างทำการก่อสร้างงานในงวดที่ 1 ทั้งหมดให้แล้วเสร็จภายใน 35 วัน นับถัดจากลงนามในสัญญา

งวดที่ 2 เป็นจำนวนเงินในอัตราร้อยละ 25 ของค่าจ้าง เมื่อผู้รับจ้างได้ปฏิบัติงานงานปูแผ่นหลังคาไฟเบอร์ซีเมนต์, งานฉาบปูนเรียบโครงสร้าง, งานก่ออิฐ/ฉาบปูนผนัง, งานสกริมผิวทั้งภายนอกและภายใน, งานทาสี, งานตกแต่งผิวผนัง, งานตกแต่งหลังคา / งานปูนปั้นสันหลังคา / งานปูนปั้นครอบข้างหลังคา, งานคาน/แป ไซ่ว, งานติดตั้งปูนปั้นขอบ

ประตู/ขอบหน้าต่าง, งานปูนปั้นใบระกา ทางหงส์ ป้ายชื่อหน้าบ้าน และงานฝ้าเพดานภายนอกC-lineกรวยปซัมบอร์ตกัน
ชั้น และงานคิ้วตกแต่ง พร้อมงานอื่นๆที่เกี่ยวข้อง และผู้รับจ้างทำการก่อสร้างงานในงวดที่ 2 ทั้งหมดให้แล้วเสร็จภายใน
70 วัน นับถัดจากลงนามในสัญญา

งวดที่ 3 เป็นจำนวนเงินในอัตราร้อยละ 25 ของค่าจ้าง เมื่อผู้รับจ้างได้ปฏิบัติงานฝ้าเพดานภายในโครงC-line
กรวยปซัมบอร์ต, งานฉาบพื้น หินอ่อน /หินแกรนิต , งานติดอักษรสแตนเลส, งานติดตั้ง ประตู D1 หน้าต่าง W1 – W2 –
W4 – W5, ติดประตูช่องชาร์ปพร้อมวงกบ, งานปูนปั้นขอบหน้าต่าง และงานอื่นๆที่เกี่ยวข้อง ผู้รับจ้างทำการก่อสร้าง
งานในงวดที่ 3 ทั้งหมดให้แล้วเสร็จภายใน 105 วัน นับถัดจากลงนามในสัญญา

งวดที่ 4 (งวดสุดท้าย) เป็นจำนวนเงินในอัตราร้อยละ 30 ของค่าจ้าง เมื่อผู้รับจ้างได้ปฏิบัติงานพื้นคอนกรีต
พิมพ์ลาย พร้อมขอบปูนปั้น ,งานเดินท่อ-ร้อยสายระบบไฟฟ้า, งานระบบระบายอากาศ-เติมอากาศ งานติดตั้งระบบไฟฟ้า
และไฟฟ้าแสงสว่างพร้อมทดสอบระบบ, งานจัดภูมิทัศน์ พร้อมงานอื่นๆที่เกี่ยวข้อง และผู้รับจ้างทำการก่อสร้างงานใน
งวดที่ 4 ทั้งหมดให้แล้วเสร็จภายใน 150 วัน นับถัดจากลงนามในสัญญา รวมทั้งทำสถานที่ปฏิบัติงานให้สะอาดเรียบร้อย
และผ่านการตรวจรับงานจากคณะกรรมการตรวจรับพัสดุเรียบร้อยแล้ว

14. อัตราค่าปรับ

14.1 ในกรณีส่งมอบงานล่าช้าเกินกำหนดในสัญญา ผู้รับจ้างจะต้องยอมให้ ยสท. ปรับรายวันในอัตราร้อยละ
0.10 (ศูนย์จุดหนึ่งศูนย์) ของราคาจ้างงานนั้น แต่ต้องไม่ต่ำกว่าวันละ 100.- บาท (หนึ่งร้อยบาทถ้วน)
การปรับจะนับตั้งแต่วันที่ถัดจากวันครบกำหนดตามสัญญา จนถึงวันที่ส่งมอบให้ ยสท. จนถูกต้องครบถ้วน

14.2 ในกรณีที่ การยาสูบแห่งประเทศไทย ใช้สิทธิ์บอกเลิกสัญญาแล้ว ผู้รับจ้างยอมให้การยาสูบแห่งประเทศไทย
ไทย คิดค่าปรับตามข้อ 14.1 ตั้งแต่วันผิดสัญญาจนถึงวันบอกเลิกสัญญาแล้ว ผู้รับจ้างยอมให้การยาสูบแห่งประเทศไทย
ไทย รับผิดชอบประกัน หรือเรียกชดเชยจากธนาคารผู้ออกหนังสือค้ำประกันเป็นจำนวนเงินทั้งหมด หรือแต่บางส่วนก็ได้
แล้วแต่การยาสูบแห่งประเทศไทยจะเห็นสมควร และถ้าการยาสูบแห่งประเทศไทยจัดจ้างบุคคลอื่นเต็มจำนวนหรือ
เฉพาะจำนวนที่ขาดแล้วแต่กรณี ภายในกำหนดระยะเวลา 60 วัน นับถัดจากวันที่ “ยสท.”บอกเลิกสัญญา ผู้รับจ้างจะ
ต้องยอมรับผิดชดใช้ราคาที่เพิ่มขึ้นจากราคาที่กำหนดไว้ในสัญญาและค่าเสียหายอื่น(ถ้ามี) ด้วย

15. การจ้างช่วง

ผู้รับจ้างจะต้องไม่เอางานทั้งหมดหรือแต่บางส่วนแห่งใบสั่งซื้อ/จ้างหรือในหนังสือสัญญานี้ ไปจ้าง
ช่วงอีกทอดหนึ่ง เว้นแต่การจ้างช่วงงานแต่บางส่วน ที่ได้รับอนุญาตเป็นหนังสือจากผู้ว่าจ้างแล้ว การที่ผู้ว่าจ้าง
ได้อนุญาตให้จ้างช่วงงาน แต่บางส่วนดังกล่าวนี้ ไม่เป็นเหตุให้ผู้รับจ้างหลุดพ้นจากความรับผิดชอบ หรือพันธะ
หน้าที่ตามใบสั่งซื้อ/จ้างหรือในหนังสือสัญญานี้ และผู้รับจ้างจะยังคงต้องรับผิดชอบในความผิด และความประมาท
เลินเล่อของผู้รับจ้างช่วงของตัวแทน หรือลูกจ้างของผู้รับจ้างช่วงนั้นทุกประการ

กรณีผู้รับจ้างไปจ้างช่วงงานแต่บางส่วนโดยฝ่าฝืนความในวรรคหนึ่ง ผู้รับจ้างต้องชำระค่าปรับให้แก่
ผู้ว่าจ้างเป็นจำนวนเงินในอัตราร้อยละ 10 ของวงเงินของงานที่จ้างช่วงตามใบสั่งซื้อ/จ้างหรือในหนังสือสัญญานี้
ทั้งนี้ไม่ตัดสิทธิผู้ว่าจ้างในการบอกเลิกใบสั่งซื้อ/จ้างหรือในหนังสือสัญญา

16. การกำหนดระยะเวลารับประกันความชำรุดบกพร่อง

การรับประกันความชำรุดบกพร่องของงานก่อสร้าง ภายในระยะเวลา 2 ปี และงานระบบ
สาธารณูปโภค 1 ปี โดยนับถัดจากวันที่ได้รับมอบงานงวดสุดท้าย ซึ่งความชำรุดบกพร่อง หรือเสียหายนั้น เกิด

จากความบกพร่องของผู้รับจ้าง อันเกิดจากการใช้วัสดุที่ไม่ถูกต้อง หรือทำไว้มิเรียบร้อย หรือทำไม่ถูกต้องตามมาตรฐานแห่งหลักวิชาผู้รับจ้างจะต้องรับผิดชอบแก้ไขให้เรียบร้อยโดยไม่ชักช้า โดยการยาสูบแห่งประเทศไทยไม่ต้องออกค่าใช้จ่ายใดๆ ในกรณีนี้ทั้งสิ้น หากผู้รับจ้างบิดพลิ้วไม่กระทำการดังกล่าว ภายใน 7 วันนับถัดจากวันที่ได้รับแจ้งความชำรุดบกพร่องเป็นหนังสือจาก ยสท. หรือไม่ทำการแก้ไขให้ถูกต้องเรียบร้อยภายในเวลาที่กำหนด ยสท. มีสิทธิที่จะทำการนั้นเอง หรือจ้างผู้อื่นให้ทำงานนั้น โดยผู้รับจ้างต้องเป็นผู้ออกค่าใช้จ่ายเองทั้งหมด

17. ข้อสงวนสิทธิ์ในการยื่นข้อเสนอและอื่นๆ

17.1 เงินค่าจ้างครั้งนี้ ได้มาจากเงินงบประมาณของการยาสูบแห่งประเทศไทย

17.2 เมื่อ ยสท. ได้คัดเลือกผู้ยื่นข้อเสนอรายใดให้เป็นผู้รับจ้าง และได้ตกลงจ้างแล้ว ถ้าผู้รับจ้างต้องส่งหรือนำสิ่งของมาเพื่องานจ้างดังกล่าวเข้ามาจากต่างประเทศ และของนั้นต้องนำเข้ามาโดยทางเรือในเส้นทางที่มีเรือไทยเดินอยู่ และสามารถให้บริการรับขนได้ตามที่รัฐมนตรีว่าการกระทรวงคมนาคมประกาศกำหนด ผู้ยื่นข้อเสนอซึ่งเป็นผู้รับจ้างจะต้องปฏิบัติตามกฎหมายว่าด้วยการส่งเสริมพาณิชย์ ดังนี้

(1) แจ้งการส่งหรือนำสิ่งของดังกล่าวเข้ามาจากต่างประเทศต่อกรมเจ้าท่า ภายใน 7 วันนับตั้งแต่วันที่ผู้รับจ้างหรือซื้อของจากต่างประเทศ เว้นแต่เป็นของที่รัฐมนตรีว่าการกระทรวงคมนาคมประกาศยกเว้นให้บรรทุกโดยเรืออื่นได้

(2) จัดการให้สิ่งของดังกล่าวบรรทุกโดยเรือไทย หรือเรือที่มีสิทธิเช่นเดียวกับเรือไทยจากต่างประเทศมายังประเทศไทย เว้นแต่จะได้รับอนุญาตจากกรมเจ้าท่า ให้บรรทุกสิ่งของนั้น โดยเรืออื่นที่มีใช้เรือไทย ซึ่งจะต้องได้รับอนุญาตเช่นนั้นก่อนบรรทุกลงเรืออื่น หรือเป็นของรัฐมนตรีว่าการกระทรวงคมนาคมประกาศยกเว้นให้บรรทุกโดยเรืออื่น

(3) ในกรณีที่ปฏิบัติตาม(1)หรือ(2)ผู้รับจ้างจะต้องรับผิดชอบตามกฎหมายว่าด้วยการส่งเสริมพาณิชย์ ดังนี้

17.3 ผู้ยื่นข้อเสนอซึ่ง ยสท. ได้คัดเลือกแล้ว ไม่ไปทำสัญญาหรือข้อตกลงจ้างเป็นหนังสือภายในระยะเวลาที่กำหนดตั้งระบุไว้ในข้อ 10 ยสท. อาจพิจารณาเรียกร้องให้ชดใช้ความเสียหายอื่น(ถ้ามี)รวมทั้งจะพิจารณาให้เป็นผู้ทำงานตามระเบียบกระทรวงการคลังว่าด้วยการจัดซื้อจัดจ้างและการบริหารพัสดุภาครัฐ

17.4 ยสท. สงวนสิทธิ์ที่จะแก้ไขเพิ่มเติมเงื่อนไข หรือข้อกำหนดในแบบสัญญาหรือข้อตกลงจ้างเป็นหนังสือให้เป็นไปตามความเห็นของอัยการสูงสุด(ถ้ามี)

17.5 ในกรณีที่เอกสารแนบท้ายประกาศจ้างครั้งนี้ มีความขัดแย้งกัน ผู้ยื่นข้อเสนอจะต้องปฏิบัติตามคำวินิจฉัยของ ยสท. คำวินิจฉัยดังกล่าวให้ถือเป็นที่สุด และผู้ยื่นข้อเสนอจะเรียกร้องค่าเสียหายใดๆ จาก ยสท. ไม่ได้

(1) ยสท. ไม่ได้รับการจัดสรรเงินที่จะใช้ในการจัดจ้างหรือได้รับจัดสรรแต่ไม่เพียงพอที่จะทำการจ้างครั้งนี้ต่อไป

(2) มีการกระทำที่เข้าลักษณะผู้ยื่นข้อเสนอที่ชนะการจัดจ้างหรือที่ได้รับการคัดเลือกมีผลประโยชน์ร่วมกัน หรือมีส่วนได้เสียกับผู้ยื่นข้อเสนอรายอื่น หรือขัดขวางการแข่งขันอย่างเป็นธรรมหรือสมยอมกันกับผู้ยื่นข้อเสนอรายอื่นหรือเจ้าหน้าที่ในการเสนอราคา หรือสื่อว่ากระทำการทุจริตอื่นใดในการเสนอราคา

(3) การทำการจัดจ้างครั้งนี้ต่อไปอาจก่อให้เกิดความเสียหายแก่ ยสท. หรือกระทบต่อประโยชน์สาธารณะ

(4) กรณีอื่นในทำนองเดียวกับ (1)(2) หรือ(3) ตามที่กำหนดในกฎกระทรวงซึ่งออกตามความในกฎหมายว่าด้วยการจัดซื้อจัดจ้างและการบริหารพัสดุภาครัฐ

18. การปรับราคาค่างานก่อสร้าง

การปรับราคาค่างานก่อสร้างตามสูตรการปรับราคา จะนำมาใช้ในกรณีที่ค่างานก่อสร้างลดลงหรือเพิ่มขึ้น โดยวิธีการต่อไปนี้

ตามเงื่อนไข หลักเกณฑ์ สูตรและวิธีคำนวณที่ใช้กับสัญญาแบบปรับราคาได้ตามมติคณะรัฐมนตรีเมื่อวันที่ 22 สิงหาคม 2532 เรื่องการพิจารณาช่วยเหลือผู้ประกอบการอาชีพงานก่อสร้าง ตามหนังสือสำนักเลขาธิการคณะรัฐมนตรี ที่ นร 0203/ว 109 ลงวันที่ 24 สิงหาคม 2532 และหนังสือสำนักงบประมาณที่ นร 0731.1/ว 104 ลงวันที่ 13 มิถุนายน 2561 เรื่องซักซ้อมความเข้าใจแนวทางการปฏิบัติเกี่ยวกับวันเปิดช่องที่ใช้ในการคำนวณเงินเพิ่มหรือลดค่างานตามสัญญาแบบปรับราคาได้(ค่าK)

สูตรการปรับราคา(สูตรค่าK)จะต้องคงที่ที่ระดับที่กำหนดไว้ในวันแล้วเสร็จตามที่กำหนดไว้ในสัญญา หรือภายในระยะเวลาที่ ยสท.ได้ขยายออกไป โดยใช้สูตรของทางราชการ

19. มาตรฐานฝีมือช่าง

เมื่อการยาสูบแห่งประเทศไทย ได้คัดเลือกผู้ยื่นข้อเสนอรายใดให้เป็นผู้รับจ้างและได้ตกลงจ้างก่อสร้างตามประกาศนี้แล้วผู้ยื่นข้อเสนอจะต้องตกลงว่าในการปฏิบัติงานก่อสร้างดังกล่าว ผู้ยื่นข้อเสนอจะต้องมีและใช้ผู้ผ่านการทดสอบมาตรฐานฝีมือช่างหรือผู้ผ่านการทดสอบมาตรฐานฝีมือช่างจากสถาบันของทางราชการ หรือผู้มีวุฒิบัตรระดับ ปวช. ปวส. และปวท. หรือเทียบเท่าจากสถาบันการศึกษาที่ ก.พ. รับรองให้เข้ารับราชการได้ในอัตราไม่ต่ำกว่าร้อยละ 10 ของแต่ละสาขาช่าง แต่จะต้องมีจำนวนช่างอย่างน้อย 1 คน ในแต่ละสาขาช่าง ดังต่อไปนี้

19.1 ช่างก่อสร้าง 1 คน

19.2 ช่างไฟฟ้า 1 คน

20. ประกาศที่เกี่ยวข้องกับการดำเนินงานก่อสร้างภายในการยาสูบแห่งประเทศไทย

20.1 ประกาศการยาสูบแห่งประเทศไทย ที่ 69/2566 เรื่องข้อกำหนดด้านความปลอดภัยในการทำงาน สำหรับงานจ้าง ลงวันที่ 21 มิถุนายน 2566

20.2 กฎกระทรวง กำหนดมาตรฐานในการบริหารและการจัดการด้านความปลอดภัยอาชีวอนามัยและสภาพแวดล้อมในการทำงานเกี่ยวกับงานก่อสร้าง พ.ศ. 2564 ลงวันที่ 16 กุมภาพันธ์ 2564

20.3 ประกาศกรมสวัสดิการและคุ้มครองแรงงาน เรื่องหลักเกณฑ์การจัดทำแผนงานด้านความปลอดภัยในการทำงานสำหรับงานก่อสร้าง พ.ศ. 2552 ลงวันที่ 7 พฤษภาคม 2552

คณะกรรมการจัดทำแบบรูปรายการงานก่อสร้างและกำหนดราคากลางงานก่อสร้าง



.....ประธานกรรมการฯ

(นายอิทธิพัทธ์ จินดาชาติ)



.....กรรมการ ฯ

(นายศิริพร กนกรตระกูล)



.....กรรมการ ฯ

(นายอำนาจ สิ้นพานิช)



.....กรรมการ ฯ

(นางสาวกัณภรณ์ ประทุมวงศ์)

1. วัตถุประสงค์

การยาสูบแห่งประเทศไทย มีความประสงค์จ้างเหมางานก่อสร้างงานก่อสร้างศาลาประดิษฐานองค์พระพุทธรูปวิสุทธิมงคล 30 ตารางเมตร พร้อมปรับปรุงภูมิทัศน์ และสาธารณูปโภคที่จำเป็น สร้างที่ บริเวณสวนโรงพยาบาลสวนเบญจกิติฯ ผังแผนกฉุกเฉิน ยสท. ให้เป็นไปตามแบบรูปและรายการที่จะกล่าวถึงในข้อต่อไป และงานทั้งหมดนี้ให้แล้วเสร็จเรียบร้อยสมบูรณ์สามารถใช้งานได้ติดตามวัตถุประสงค์ของผู้ว่าจ้าง ผู้รับจ้างต้องทำงานให้แล้วเสร็จสมบูรณ์ ภายในระยะเวลา 150 วัน นับถัดจากวันลงนามในสัญญา ให้ปฏิบัติงานได้ในวันและเวลาทำการปกติ (ยกเว้นวันหยุดตามประเพณีของการยาสูบแห่งประเทศไทย) ตั้งแต่เวลา 07.30-16.30 น. หากผู้รับจ้างประสงค์จะปฏิบัติงานนอกเวลาทำการปกติ หลังเวลา 16.30 น. วันหยุดประจำสัปดาห์หรือวันหยุดตามประเพณีของ "ยสท." แล้ว ผู้รับจ้างต้องเสนอแผนการทำงานล่วงเวลาต่อคณะกรรมการตรวจรับพัสดุ เพื่อขออนุมัติก่อนเข้า ดำเนินการไม่น้อยกว่า 7 วัน และจะต้องได้รับอนุญาตเป็นลายลักษณ์อักษรจาก "ยสท." ก่อน เพื่อ "ยสท." จะได้สั่งให้ผู้ควบคุมงาน หรือ ผู้แทนมาคอยตรวจสอบ เผาจุด หรือรู้เห็นในการดำเนินงานตลอดเวลา ในกรณีนี้ ผู้รับจ้างจะต้องเสียค่าล่วงเวลาให้ ผู้ควบคุมงาน หรือผู้แทน ตามจริง

2. รูปแบบและรายการ

- งานก่อสร้างงานก่อสร้างศาลาประดิษฐานองค์พระพุทธรูปวิสุทธิมงคล 30 ตารางเมตร พร้อมปรับปรุงภูมิทัศน์ และสาธารณูปโภคที่จำเป็น สร้างที่ บริเวณสวนโรงพยาบาลสวนเบญจกิติฯ ผังแผนกฉุกเฉิน ยสท. แบบเลขที่ 6801 จำนวน 26 แผ่น

3. ขอบเขตของงาน

ผู้รับจ้างจะต้องจัดหาวัสดุก่อสร้าง แรงงาน ตลอดจนอุปกรณ์เครื่องจักรกลที่จำเป็นต้องใช้ในงานก่อสร้าง ตามแบบรูปและรายการประกอบแบบเพื่อให้ได้ผลงานที่ดีในทุกๆกรณี หากพบว่าแรงงานและอุปกรณ์ก่อสร้างที่ผู้รับจ้างจัดหาไม่เหมาะสมกับงาน เพื่อให้การดำเนินงานได้ผลตามความมุ่งหมายของสัญญา และหมายรวมถึงหัวข้อต่อไปนี้

- จัดทำรั้วชั่วคราว และงานอื่นๆ
- งานจัดเตรียมพื้นที่ / ปรับพื้นที่ พร้อมเก็บรายละเอียด / จัดหาอุปกรณ์ป้องกันความปลอดภัย และงาน อื่นๆที่เกี่ยวข้อง
- งานโครงสร้าง, งานศาลาประดิษฐานพระพุทธรูปฯ (ตามแบบรูปและรายการ)
- งานสถาปัตยกรรม, งานผนัง / งานตกแต่งพื้นผิว/งานประตู-หน้าต่าง อลูมิเนียม (ตามแบบรูปและรายการ)
- งานไฟฟ้าแสงสว่าง และ ระบบไฟฟ้า (ตามแบบรูปและรายการ)
- งานระบบปรับอากาศ (ตามแบบรูปและรายการ)
- งานอื่นๆ ให้แล้วเสร็จเรียบร้อยสมบูรณ์ สามารถใช้งานได้ติดตามวัตถุประสงค์
- ให้ผู้รับจ้างทำการตรวจสอบสถานที่ก่อสร้าง เส้นทางขนส่งวัสดุและที่กองเก็บ หากพบปัญหาอุปสรรคต่างๆให้แจ้งและปรึกษากับคณะกรรมการตรวจรับพัสดุก่อนดำเนินการ
- ให้ผู้รับจ้างศึกษาและทำความเข้าใจในแบบรายการประกอบแบบวัสดุที่ใช้โดยละเอียดล่วงหน้าหากพบจุดใดไม่เข้าใจหรือไม่สามารถดำเนินการตามแบบหรือรายการได้ ให้ปรึกษาคณะกรรมการตรวจรับพัสดุ เพื่อขอคำแนะนำ หรือวิธีแก้ไขก่อนดำเนินการต่อไป สำหรับงานในส่วนที่มีความจำเป็นต้องจัดทำแบบรายละเอียด (Shop Drawing) เพิ่มเติมให้ผู้รับจ้างจัดทำเสนอคณะกรรมการตรวจรับพัสดุก่อนการปฏิบัติงานด้วย
- เศษวัสดุอุปกรณ์ทุกชนิดที่เกิดจากการรื้อถอน เช่น สิ่งก่อสร้างเดิม ต้นไม้ที่ตัดทิ้ง ดินที่ขุดออก ฯลฯ ที่ผู้ว่าจ้างไม่ประสงค์จะเก็บไว้หรือเศษวัสดุที่เหลือจากการใช้งานก่อสร้าง ผู้รับจ้างจะต้องขนออกไปทิ้งภายนอกบริเวณที่ดินของ การยาสูบแห่งประเทศไทย พร้อมทำความสะอาดสถานที่ก่อสร้างบริเวณใกล้เคียงและส่วนของอาคารที่ประอบเนื่องเนื่องจากการปฏิบัติงานก่อสร้างให้อยู่ในสภาพสะอาดเรียบร้อยก่อนส่งมอบงานหรืองานงวดสุดท้าย
- งานอื่นๆให้แล้วเสร็จเรียบร้อยสมบูรณ์ใช้งานได้ติดตามวัตถุประสงค์ของผู้ว่าจ้าง

4. การดำเนินงานโดยทั่วไป

4.1 แบบก่อสร้างและรายการประกอบแบบ

การก่อสร้างจะต้องเป็นไปตามแบบและรายการประกอบแบบก่อสร้าง ซึ่งเป็นส่วนหนึ่งของเอกสารสัญญาโดยเคร่งครัด ข้อความใดที่ปรากฏในรายการประกอบแบบ ให้ถือว่าข้อความนั้นมีการปรากฏอยู่ในรายการก่อสร้างและในแบบแล้ว ในกรณีที่มีการขัดแย้งกันระหว่างแบบกับรายการก่อสร้างจะต้องให้คณะกรรมการตรวจรับพัสดุ เป็นผู้วินิจฉัยและตัดสิน โดยยุติสิ่งที่ดีกว่าเสมอไป

4.2 SHOP DRAWING และ แบบตามสร้าง

ผู้รับจ้างจะต้องทำ SHOP DRAWING ส่งมอบต่อผู้ควบคุมงานทุกครั้งทีแบบก่อสร้างไม่ระบุวิธีการ โดยผู้รับจ้างจะไม่ทำงานที่ไม่มีแบบหรือแบบรายละเอียดไม่เพียงพอผู้รับจ้างจะต้องทำแบบตามสร้าง ให้กับผู้ควบคุมงานเมื่อสร้างงานในแต่ละงานนั้น ๆ แล้วเสร็จ และจะต้องจัดทำแบบตามสร้างของงานก่อสร้างทั้งหมด โดยทำเป็นแบบพิมพ์ขาวและ CAD FILE จำนวน 2 ชุด ส่งมอบกรรมการตรวจรับพัสดุ ก่อนส่งมอบงานงวดสุดท้าย

4.3 สิ่งที่ตลาดเคลื่อนหรือข้อขัดแย้ง

ถ้าผู้รับจ้างสงสัยในรายละเอียดหรือข้อกำหนดของสัญญานี้ หรือปรากฏว่าแบบหรือรายการก่อสร้างของสัญญานี้ตลาดเคลื่อนหรือขัดแย้งกับผู้รับจ้างจะต้องสอบถาม โดยผู้ควบคุมงานจะเสนอวินิจฉัยการก่อสร้างให้คณะกรรมการตรวจรับพัสดุ ตัดสินใจ และสิ่งใดที่ไม่ได้ระบุไว้ในแบบก่อสร้างแต่จำเป็นต้องทำเพื่อให้ถูกต้องบริบูรณ์และวิธีปฏิบัติที่ช่างที่ดี ผู้ควบคุมงานจะต้องแจ้งให้ผู้รับจ้างทำทันที โดยผู้รับจ้างไม่เรียกร้องค่าจ้างและค่าวัสดุก่อสร้างเพิ่มเติมแต่อย่างใด

4.4 ผู้รับจ้างต้องใช้พัสดุ ประเภทวัสดุหรือครุภัณฑ์ที่ใช้ในงานก่อสร้าง เป็นพัสดุที่ผลิตภายในประเทศโดยต้องใช้ไม่น้อยกว่าร้อยละ 60 ของมูลค่าพัสดุที่จะใช้ในงานก่อสร้างทั้งหมดตามสัญญา และดำเนินการตามเงื่อนไขดังต่อไปนี้

- (1) ให้ใช้เหล็กที่ผลิตภายในประเทศซึ่งต้องไม่น้อยกว่าร้อยละ 90 ของปริมาณเหล็กที่ต้องใช้ในงานก่อสร้างทั้งหมดตามสัญญา
- (2) หากการใช้เหล็กตามข้อ (1) ยังไม่ครบร้อยละของมูลค่าที่กำหนดให้ใช้พัสดุส่งเสริมการผลิตภายในประเทศ (ร้อยละ 60) ให้ผู้รับจ้างใช้พัสดุที่ผลิตภายในประเทศประเภทอื่นให้ครบตามร้อยละของมูลค่าที่กำหนดได้

4.5 การส่งมอบงานและระยะเวลาการรับประกันผลงาน

เมื่องานเสร็จเรียบร้อยแล้วผู้รับจ้างจะต้องขนย้ายวัสดุก่อสร้าง เครื่องมือและเครื่องใช้ อุปกรณ์ก่อสร้าง ของผู้รับจ้าง และทำความสะอาดเก็บกวาด ให้เสร็จเรียบร้อยก่อนส่งมอบงานงวดสุดท้าย การส่งมอบงาน / การตรวจรับงานงวดสุดท้ายประกอบไปด้วยคณะกรรมการตรวจรับพัสดุ ผู้ควบคุมงาน และฝ่ายผู้รับจ้าง โดยจะทำการตรวจสอบ ทดสอบอาคาร ส่วนประกอบอาคาร ระบบต่างๆประกอบอาคารอย่างละเอียด หากมีข้อบกพร่องต่างๆผู้รับจ้างจะต้องรีบดำเนินการให้สมบูรณ์เรียบร้อยโดยเร็ว การซ่อมแซมบริเวณโดยรอบสถานที่ก่อสร้างที่เกิดความเสียหาย อันเนื่องจากการทำงานของผู้รับจ้างจะต้องดำเนินการให้เสร็จเรียบร้อยทุกประการก่อนการส่งมอบงานงวดสุดท้าย การทำความสะอาดสถานที่ก่อสร้าง ผู้รับจ้างจะต้องทำความสะอาดสถานที่ก่อสร้างให้เรียบร้อย โดยการยาสูบแห่งประเทศไทย สามารถใช้งานได้ทันทีหลังจากการตรวจสอบและส่งมอบงานแล้ว

5. คุณสมบัติของวัสดุก่อสร้าง

- อิฐมวลเบา ขนาด 7.5 ซม. ตามมาตรฐาน มอก.1505-2541
- สีอะคริลิก 100% ตามมาตรฐาน มอก. 2321-2549
- สีน้ำมัน ตามมาตรฐาน มอก. มอก. 2321-2549 , มอก. 2514-2553
- แผ่นหลังคา มอก.
- ปูนฉาบ ตามมาตรฐาน มอก. 598-2547

การรับประกันผลงาน

การรับประกันความชำรุดบกพร่องของงานก่อสร้าง ภายในระยะเวลา 2 ปี และงานระบบสาธารณูปโภค 1 ปี โดยนับถัดจากวันที่ได้รับมอบงานงวดสุดท้าย ซึ่งความชำรุดบกพร่อง หรือเสียหายนั้น เกิดจากความบกพร่องของผู้รับจ้าง อันเกิดจากการใช้วัสดุที่ไม่ถูกต้อง หรือทำไว้ไม่เรียบร้อย หรือทำไม่ถูกต้องตามมาตรฐานแห่งหลักวิชาการ ผู้รับจ้างจะต้องรับผิดชอบแก้ไขให้เรียบร้อยโดยไม่ชักช้า โดย ยสท. ไม่ต้องออกค่าใช้จ่ายใดๆ ในการนี้ทั้งสิ้น หากผู้รับจ้างบิดพลิ้วไม่กระทำการดังกล่าวภายใน 7 วัน นับถัดจากวันที่ได้รับแจ้งความชำรุดบกพร่องเป็นหนังสือจาก ยสท. หรือไม่ทำการแก้ไขให้ถูกต้องเรียบร้อยภายในเวลาที่กำหนด ยสท. มีสิทธิที่จะทำการนั้นเอง หรือจ้างผู้อื่นให้ทำงานนั้น โดยผู้รับจ้างต้องเป็นผู้ออกค่าใช้จ่ายเองทั้งหมด

ความปลอดภัยในการปฏิบัติงาน

ผู้รับจ้างต้องปฏิบัติตาม

1. ประกาศการยาสูบแห่งประเทศไทย ที่ 69 / 2566 เรื่องข้อกำหนดด้านความปลอดภัยในการทำงาน
2. กฎกระทรวงกำหนดมาตรฐานในการบริหารและการจัดการด้านความปลอดภัยอาชีวอนามัย และสภาพแวดล้อมในการทำงานเกี่ยวกับงานก่อสร้าง พ.ศ.2564 ลงวันที่ 16 กุมภาพันธ์ 2564
3. ประกาศกรมสวัสดิการและคุ้มครองแรงงาน เรื่องหลักเกณฑ์การจัดทำแผนงานด้านความปลอดภัยในการทำงานสำหรับงานก่อสร้าง พ.ศ. 2552 ลงวันที่ 7 พฤษภาคม 2552

หมายเหตุ :

- รายการวัสดุรายการต้องมีมาตรฐานผลิตภัณฑ์อุตสาหกรรม (มอก.) เพื่อให้คณะกรรมการตรวจรับพัสดุ สามารถตรวจสอบที่มาของวัสดุ และเป็นไปตามระเบียบในการจัดซื้อจัดจ้าง หากรายการวัสดุใดมีการแก้ไข ยกเลิก หรือเปลี่ยนแปลงต้องถือเอาเลขที่ มอก. ฉบับล่าสุดเป็นเกณฑ์ในการพิจารณาเลือกใช้ โดยการเสนอต้องมีกรเปรียบเทียบวัสดุนั้นต้องเป็นไปตามวัตถุประสงค์ของผู้ออกแบบ และผู้รับจ้างต้องแสดงใบรับรองผลการตรวจสอบให้คณะกรรมการตรวจรับพัสดุว่าถูกต้องตามมาตรฐานแล้ว

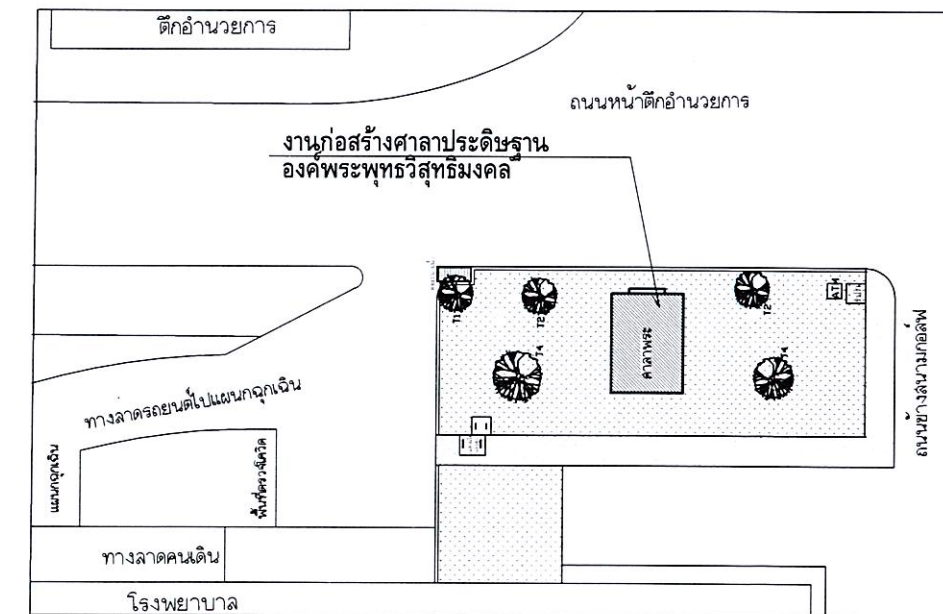

ฝ่ายวิศวกรรมและพัฒนา การยาสูบแห่งประเทศไทย		ชื่อแบบ งานก่อสร้างศาลาประดิษฐานองค์พระพุทธรูปวิสุทธิมงคล ขนาดพื้นที่ ประมาณ 30 ตารางเมตร พร้อมปรับปรุงภูมิทัศน์ และสาธารณูปโภคที่จำเป็น สร้างที่ บริเวณสวนโรงพยาบาลสวนเบญจกิติฯ ผังแผนกฉุกเฉิน ยสท. สำนักงานใหญ่	
สถาปนิก	กันภิรมย์ ประทุมวงศ์	แสดงแบบ	แบบเลขที่ 6801
วิศวกรโยธา	ศิริพร กนกกรตระกูล	เลขที่เก็บ	
วิศวกรไฟฟ้า	พันธ์ศักดิ์ มากอกุล	มาตราส่วน	แผ่นที่ 1
วิศวกรเครื่องกล	วิศิษฎ์ ชูประเสริฐ	อ้างอิง	จำนวน 26 แผ่น
ผู้เขียนแบบ	กันภิรมย์ ประทุมวงศ์	แบบประกอบ	พิมพ์เมื่อ
หัวหน้ากองพัฒนาระบบวิศวกรรม	อดุลย์ มหายศนันท์	พิมพ์เพื่อใช้	
ผู้ตรวจ	ธัญญา เกริกเบญจธรรม	หมายเหตุ	
ผู้อำนวยการฝ่ายวิศวกรรมและพัฒนา บรรจง กันจู่ไร			

รายการประกอบแบบโครงสร้าง

1. เหล็กเสริมที่มีขนาดเส้นผ่าศูนย์กลาง 6 มม จนถึง 9 มม เป็นเหล็กกลมผิวเรียบ รับประกันกำลังคดากต่ำสุด (f_y) ไม่น้อยกว่า

2,400 กก/ตร.ซม (SR - 24) หรือใช้สัญลักษณ์ RB.....แทนและต้องได้มาตรฐาน มอก 20-2543

2. เหล็กเสริมที่มีขนาดเส้นผ่าศูนย์กลาง 12 มม จนถึง 16 มม เป็นเหล็กกลมข้ออ้อย รับประกันกำลังคดากต่ำสุด (f_y) ไม่น้อยกว่า

3,000 กก/ตร.ซม (SD - 40) หรือใช้สัญลักษณ์ DB.....แทนและต้องได้มาตรฐาน มอก 24-2548

3. งานโครงสร้างทั้งหมดใช้คอนกรีตผสมเสร็จ จะต้องมีการรับแรงอัดประลัยของแท่งคอนกรีตตัวอย่างทรงกระบอกที่หล่อในหน่วย

งานไม่น้อยกว่า 280 กก/ตร.ซม เมื่อแท่งคอนกรีตตัวอย่างที่อายุ 28 วัน โดยใช้ซีเมนต์ปอร์ตแลนด์ ประเภท 1 ตาม มอก 15 เล่ม 1-2547

4. การต่อเหล็กในส่วนใดๆ ของโครงสร้าง ห้ามให้ต่อเหล็กในตำแหน่งที่รับแรงดึงสูงสุดให้ต่อตามในแบบหรือตามตำแหน่งต่อไปนี้

- = พื้นและผนัง ตามที่เห็นสมควรโดยวิศวกร
- = คานและตง เหล็กบนตอกึ่งกลางช่วงคาน เหล็กล่างต่อเหนือเสาหรือที่รองรับ

รับจนถึง 1/5 ของช่องคาน

5. ระยะทาบของเหล็กเสริมให้ใช้ดังนี้

เหล็ก SR-24 ระยะทาบไม่น้อยกว่า 50 เท่า ของเส้นผ่าศูนย์กลางเหล็กเสริม

เหล็ก SD-30 ระยะทาบไม่น้อยกว่า 40 เท่า ของเส้นผ่าศูนย์กลางเหล็กเสริม

6. ความหนาของคอนกรีตหุ้มเหล็กเสริม (Concrete Covering) นอกจากที่ระบุในแบบไว้เป็นอย่างอื่น ควรจะเป็นไปตามรายการ ดังนี้

- = 2.5 ซม สำหรับพื้น
- = 2.5 ซม สำหรับทั่วไป
- = 3.0 ซม สำหรับเสา
- = 4.0 ซม สำหรับคานที่ติดกับดิน
- = 5.0 ซม สำหรับฐานราก

7. คอนกรีตหยาบ (Lean Concrete) ให้ใช้คอนกรีตส่วนผสม 1 : 3 : 5

8. สิ่งต่างๆ ที่ต้องการฝังในคอนกรีต เช่น เหล็กเสียบ (Dowel Bars) , ท่อ (Pipes) ต้องติดตั้งอยู่ในแบบให้เรียบร้อย และมั่นคงก่อน

คอนกรีตเสมอ

9. รู และร่องต่างๆ ต้องทำช่องหรือใส่ท่อปลอกเหล็กติดกับแบบให้มั่นคง และถูกต้องก่อนเทคอนกรีตเสมอ

10. ถ้าไม่มีระบุในแบบ รายละเอียดเหล็กเสริม และคอนกรีตให้ถือปฏิบัติตามมาตรฐานสำหรับอาคารคอนกรีตเสริมเหล็กของวิศวกรรม

สถานแห่งประเทศไทย (ที่มีใช้ ณ ปัจจุบัน)

ความหมายและคำย่อ

- RB = เหล็กกลม
- DB = เหล็กข้ออ้อย
- ป = ปลอกเหล็ก
- ⊙ = ระยะห่างจากศูนย์กลางถึงศูนย์กลาง
- ✕ = ไม่มากกว่าหรือไม่เกิน
- ✕ = ไม่น้อยกว่าหรือมากกว่า
- ≧ = มากกว่าหรือเท่ากับ
- ≦ = น้อยกว่าหรือเท่ากับ
- > = มากกว่า
- < = น้อยกว่า

11. สำหรับคานระยะคอนกรีตหุ้มเหล็ก 2.5 ซม ถึงผิวเหล็กบน

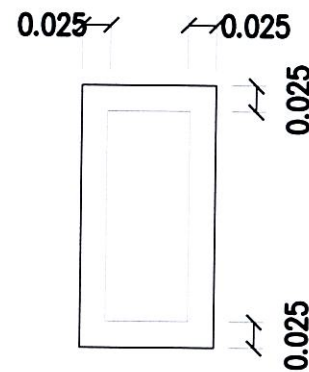

 ฝ่ายวิศวกรรมและพัฒนา การยาสูบแห่งประเทศไทย		ชื่อแบบ งานก่อสร้างศาลาประดิษฐานองค์พระพุทธรูปสุทโธทิมมงคล ขนาดพื้นที่ ประมาณ 30 ตารางเมตร พร้อมปรับปรุงภูมิทัศน์ และสาธารณูปโภคที่จำเป็น สร้างที่ บริเวณสวนโรงพยาบาลสวนเบญจกิติฯ ผังแผนกฉุกเฉิน ยสท. สำนักงานใหญ่	
		แสดงแบบ	แบบเลขที่ 6801
สถาปนิก	กันภิรมย์ ประทุมวงศ์	วิศวกรโยธา วิศวกรไฟฟ้า วิศวกรเครื่องกล	เลขที่เก็บ มาตรฐาน จำนวน 26 แผ่น
วิศวกรโยธา	ศิริพร กนกกรตระกูล		
วิศวกรไฟฟ้า	พันธ์ศักดิ์ มากอกุล	ผู้ออกแบบ วิศวกรเครื่องกล ผู้เขียนแบบ	จำนวน 26 แผ่น
วิศวกรเครื่องกล	วิศิษฎ์ ชูประเสริฐ		
ผู้เขียนแบบ	กันภิรมย์ ประทุมวงศ์	วิศวกรโยธา วิศวกรเครื่องกล	จำนวน 26 แผ่น
หัวหน้ากองพัฒนาระบบวิศวกรรม	อดุลย์ มหายศนันท์	วิศวกรโยธา วิศวกรเครื่องกล	จำนวน 26 แผ่น
ผู้ตรวจ	ธัญญา เกริกเบญจธรรม	วิศวกรโยธา วิศวกรเครื่องกล	จำนวน 26 แผ่น
ผู้อำนวยการฝ่ายวิศวกรรมและพัฒนา	บรรยง กันจุไร	วิศวกรโยธา วิศวกรเครื่องกล	จำนวน 26 แผ่น

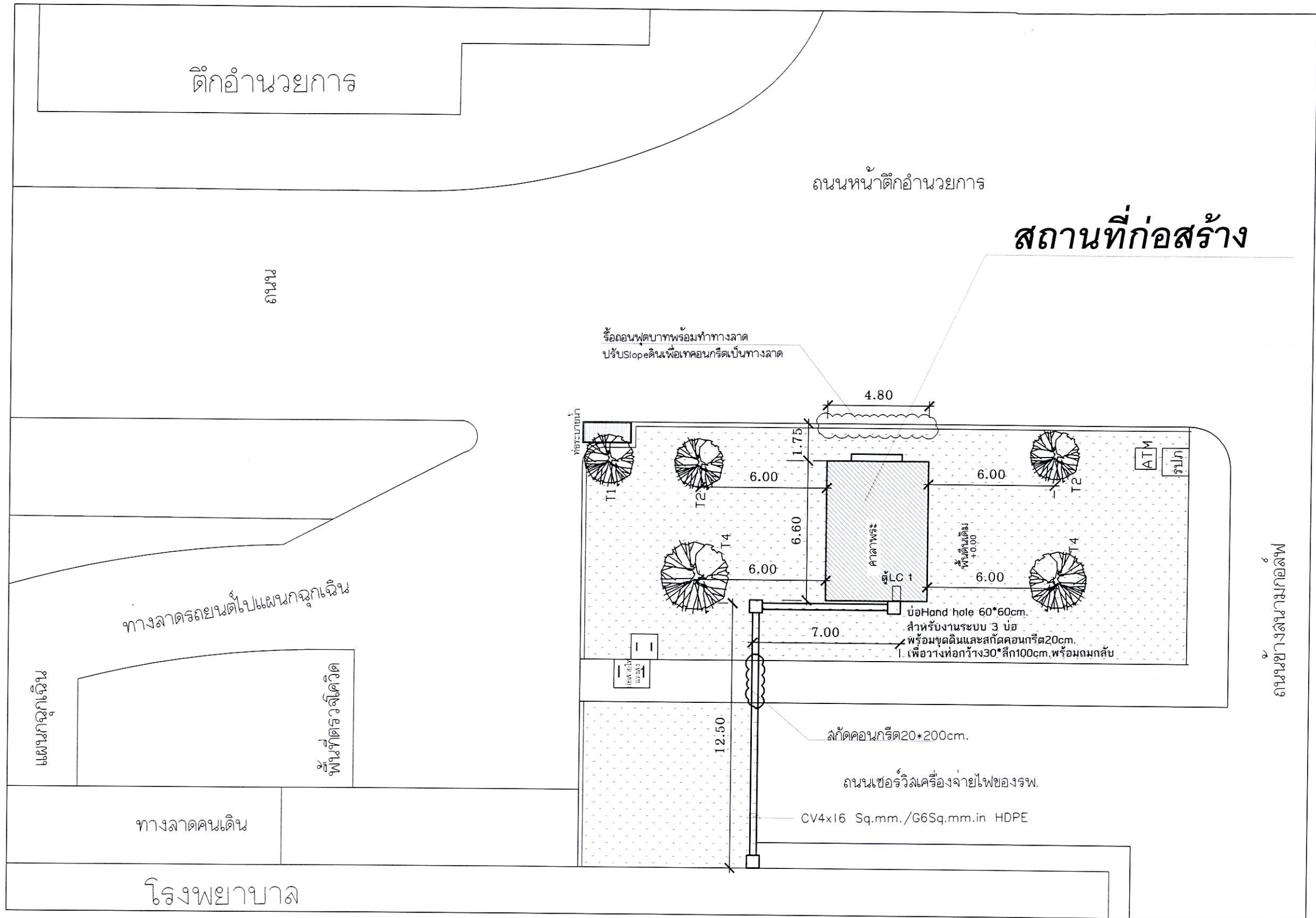

ผังบริเวณ
1 : 200

ฝ่ายวิศวกรรมและพัฒนา การยาสูบแห่งประเทศไทย			ชื่อแบบ งานก่อสร้างศาลาประดิษฐานองค์พระพุทธรูปหินทรายแดง ขนาดพื้นที่ ประมาณ 30 ตารางเมตร พร้อมปรับปรุงภูมิทัศน์ และสาธารณูปโภคที่จำเป็น สร้างที่ บริเวณสวนโรงพยาบาลสวนเบญจกิติฯฝั่งแผนกฉุกเฉิน ยสท. สำนักงานใหญ่	
สถาปนิก	กันภิรมย์ ประทุมวงศ์	<i>[Signature]</i>	แสดงแบบ	แบบเลขที่ 6801
วิศวกรโยธา	ศิริพร กนกกรตระกูล	<i>[Signature]</i>	เลขที่เก็บ	
วิศวกรไฟฟ้า	พันธ์ศักดิ์ มาก่อกุล	<i>[Signature]</i>	มาตราส่วน	แผ่นที่ 3
วิศวกรเครื่องกล	วิศิษฎ์ ชูประเสริฐ	<i>[Signature]</i>	อ้างอิง	จำนวน 26 แผ่น
ผู้เขียนแบบ	กันภิรมย์ ประทุมวงศ์	<i>[Signature]</i>	แบบประกอบ	พิมพ์เมื่อ
หัวหน้ากองพัฒนาระบบวิศวกรรม	อดุลย์ มหายศนันท์	<i>[Signature]</i>	พิมพ์เพื่อใช้	
ผู้ตรวจ	ธัญญา เกริกบุญจรรยา	<i>[Signature]</i>	หมายเหตุ	
ผู้อำนวยการฝ่ายวิศวกรรมและพัฒนา	บรรจง กันจโร	<i>[Signature]</i>		

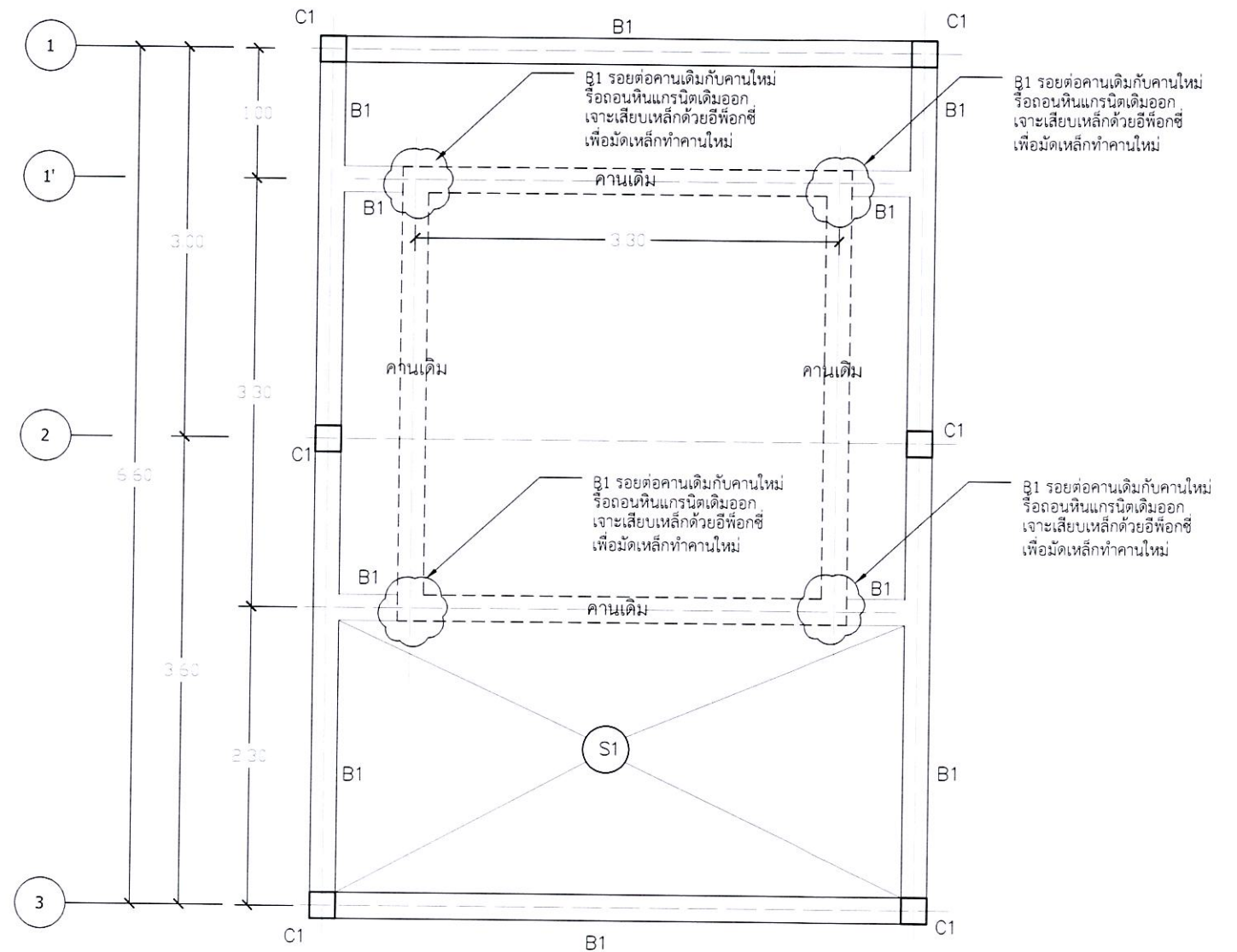
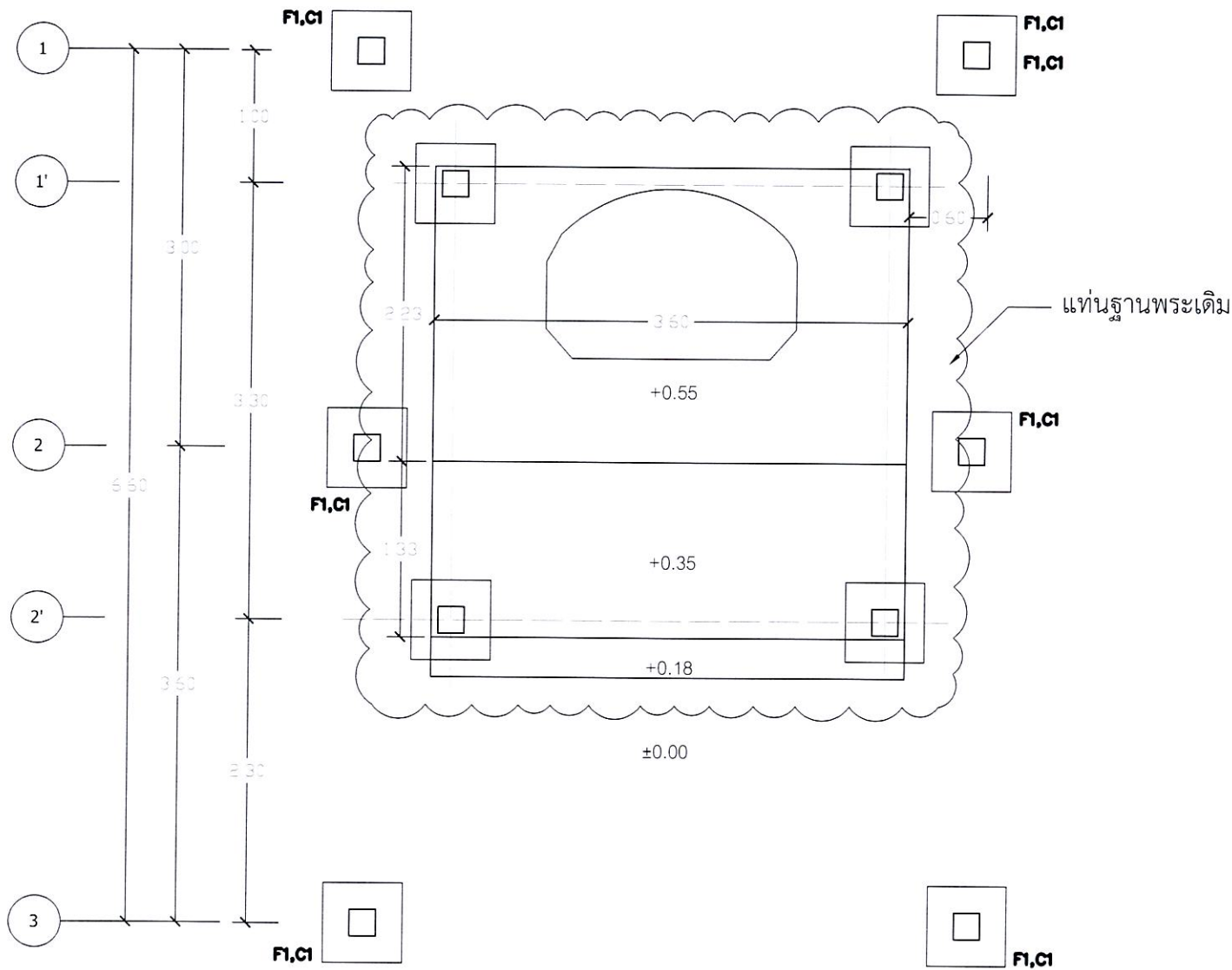
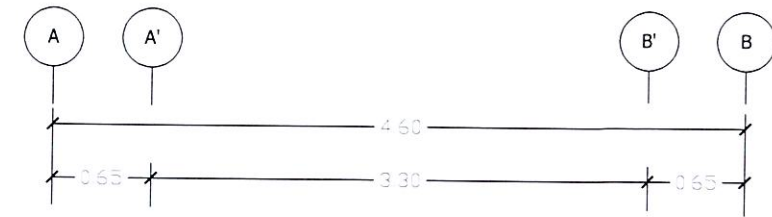
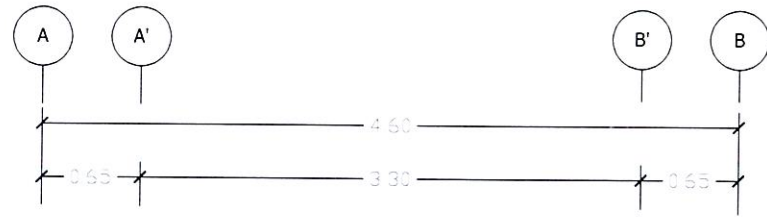

แปลนฐานราก ต่อม่อ
มาตราส่วน 1 : 50

แปลนคานคอดิน
มาตราส่วน 1 : 50

ฝ่ายวิศวกรรมและพัฒนา การยาสูบแห่งประเทศไทย		ชื่อแบบ งานก่อสร้างศาลาประดิษฐานองค์พระพุทธรูปหินขัด ขนาดพื้นที่ ประมาณ 30 ตารางเมตร พร้อมปรับปรุงภูมิทัศน์ และสาธารณูปโภคที่จำเป็น สร้างที่ บริเวณสวนโรงพยาบาลสวนเบญจกิติฯ มุ่งแผนกฉุกเฉิน ยสท. สำนักงานใหญ่	
สถาปนิก	กันภิรมย์ ประทุมวงศ์	แสดงแบบ	แบบเลขที่ 6801
วิศวกรโยธา	ศิริพร กนกกรตระกูล	เลขที่เก็บ	
วิศวกรไฟฟ้า	พันธ์ศักดิ์ มาก่อกุล	มาตราส่วน	แผ่นที่ 4
วิศวกรเครื่องกล	วิศิษฎ์ ชูประเสริฐ	อ้างอิง	จำนวน 26 แผ่น
ผู้เขียนแบบ	กันภิรมย์ ประทุมวงศ์	แบบประกอบ	พิมพ์เมื่อ
หัวหน้ากองพัฒนาระบบวิศวกรรม	อดุลย์ มหายศนันท์	พิมพ์เพื่อใช้	
ผู้ตรวจ	ธัญญา เกริกเบญจธรรม	หมายเหตุ	
ผู้อำนวยการฝ่ายวิศวกรรมและพัฒนา	บรรจง กันจุมไร		

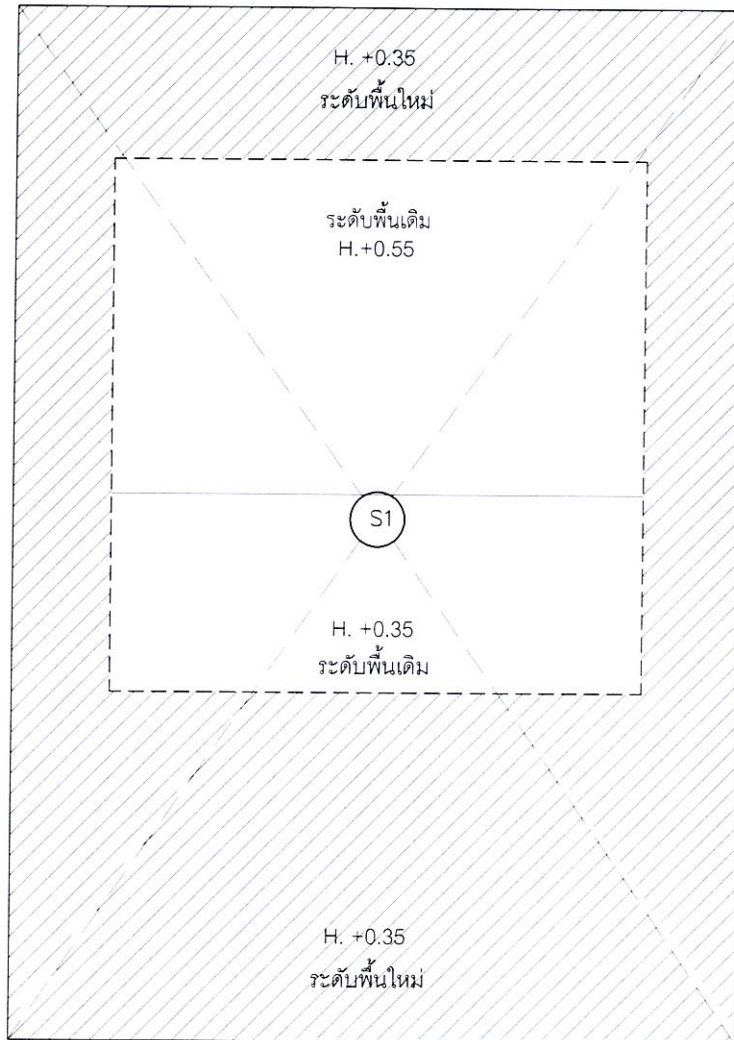

แปลนเทพื้นคสล.ระดับ1
มาตราส่วน 1 : 50

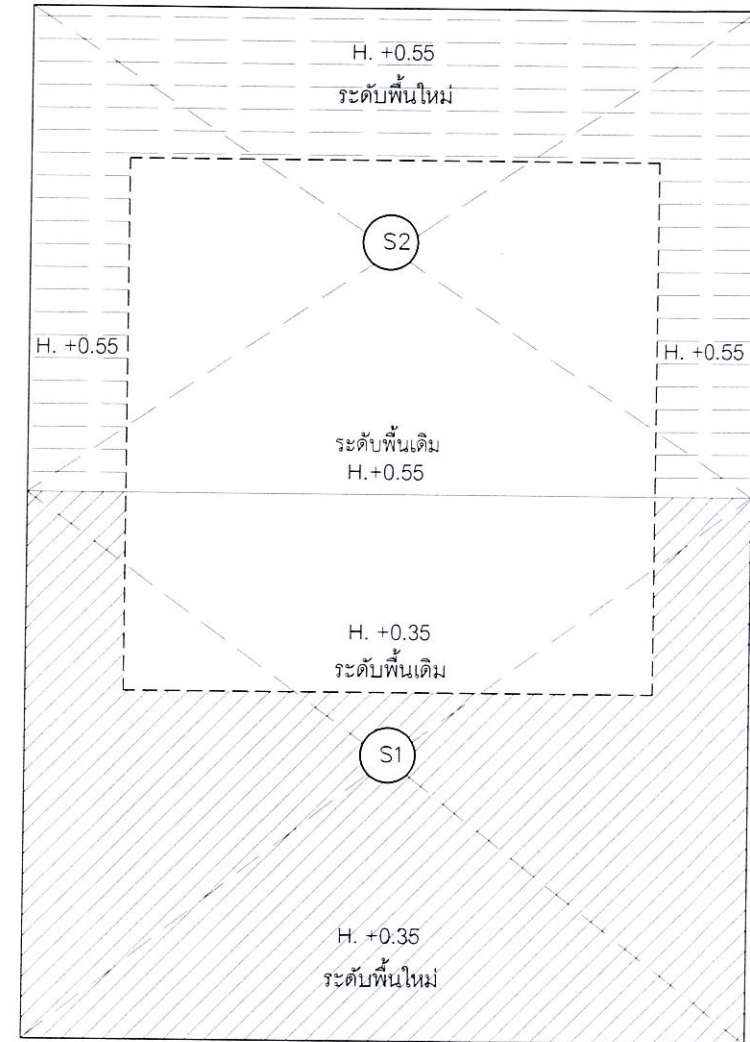

แปลนเทพื้นคสล.ระดับ2
มาตราส่วน 1 : 50

 ฝ่ายวิศวกรรมและพัฒนา การยาสูบแห่งประเทศไทย		ชื่อแบบ งานก่อสร้างศาลาประดิษฐานองค์พระพุทธรูปทองคำ ขนาดพื้นที่ ประมาณ 30 ตารางเมตร พร้อมปรับปรุงภูมิทัศน์ และสาธารณูปโภคที่จำเป็น สรร้างที่ บริเวณสวนโรงพยาบาลสวนเบญจกิติฯ มิ่งแมนกฤกษ์เงิน ยศท. สำนักงานใหญ่	
		แสดงแบบ	แบบเลขที่ 6801
สถาปนิก	กันภิรมย์ ประทุมวงศ์	มาตรฐาน	เลขที่เก็บ
วิศวกรโยธา	ศิริพร กนกกรตระกูล		แผ่นที่ 5
วิศวกรไฟฟ้า	พันธศักดิ์ มาก่อกุล	อ้างถึง	จำนวน 26 แผ่น
วิศวกรเครื่องกล	วิศิษฎ์ ชูประเสริฐ		พิมพ์เมื่อ
ผู้เขียนแบบ	กันภิรมย์ ประทุมวงศ์	แบบประกอบ	พิมพ์เพื่อใช้ นหมายเหตุ
หัวหน้ากองพัฒนาระบบวิศวกรรม	อุดลย์ มหายศนันท์	พิมพ์เพื่อใช้	
ผู้ตรวจ	ธัญญา เกริกเบญจธรรม	นหมายเหตุ	
ผู้อำนวยกาฝ่ายวิศวกรรมและพัฒนา	บรรจง กันจโร		

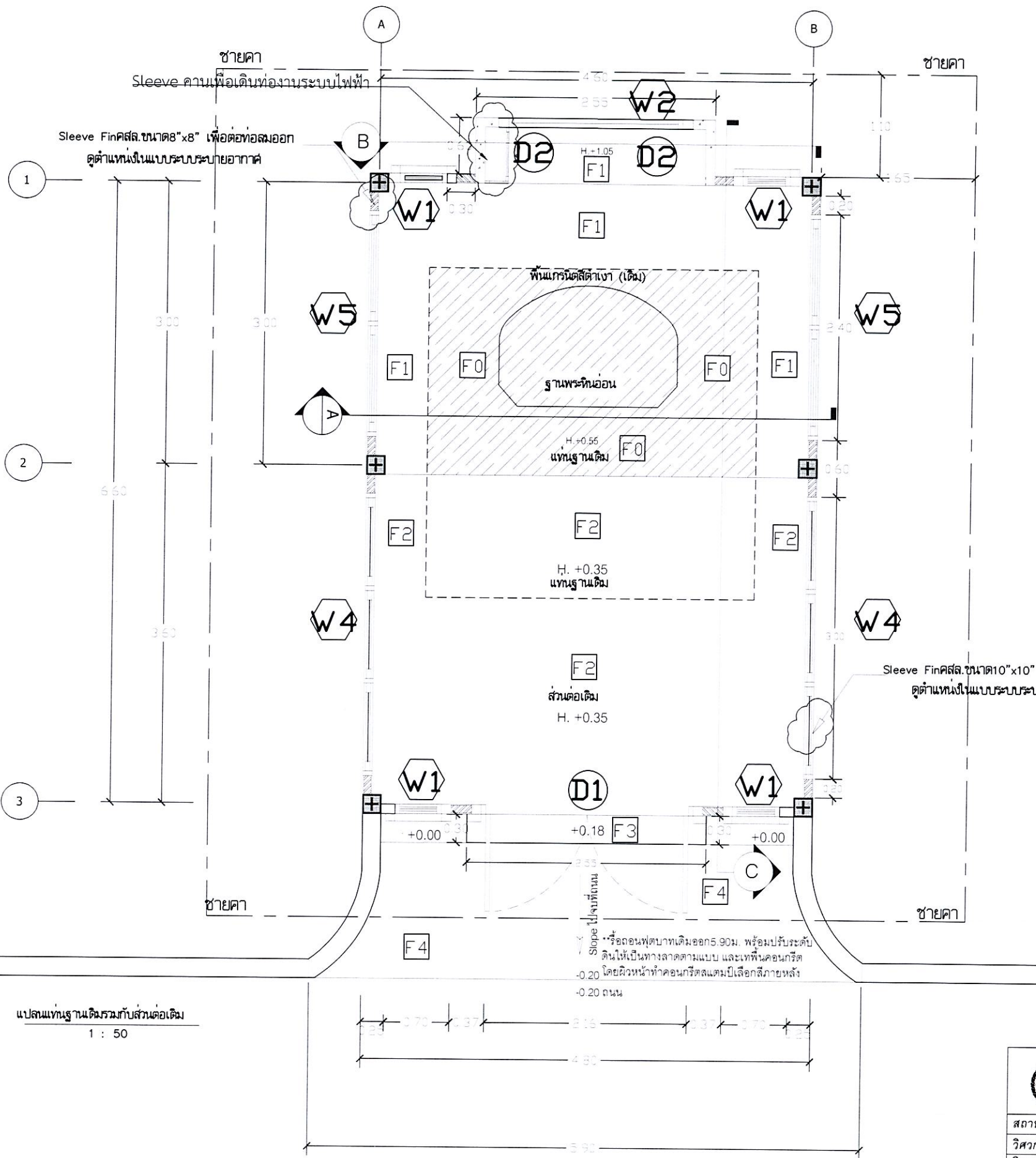

แปลนฐานเดิมรวมกับส่วนต่อเติม
1 : 50

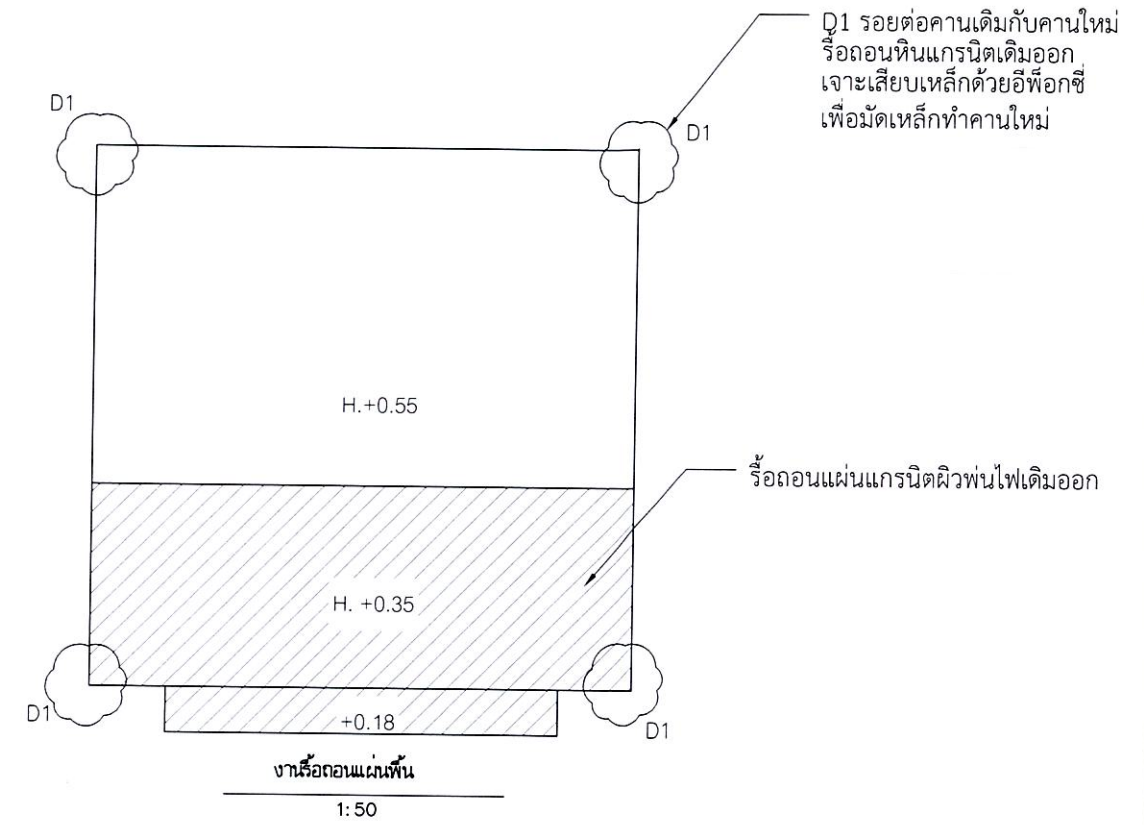

- F0 พื้นที่แกรนิตสีเทา (เดิม)
- F1 พื้นที่แกรนิตสีเทา 60*60ซม.
- F2 รื้อพื้นที่แกรนิตเดิมออก และปูพื้นหินอ่อนผิวโกลด์เบจ 60*60ซม.
- F3 พื้นหินอ่อนผิวโกลด์เบจพรมลายละเวียด 60*60ซม. เคลือบผิวด้วยน้ำยาเคลือบผิวหิน
- F4 รื้อถอนฝ้าเพดานเดิมออกยาว5.90ม. พร้อมปรับระดับดินให้เป็นทางลาดตามแบบ และเทพื้นคอนกรีตหนา10ซม. ผิวหน้าทำคอนกรีตผสมปี้เลือกสีภายหลัง ขอบใส่เคิร์บคอนกรีตโค้งตามแบบ
- 1 ผนังอิฐมวลเบา ฉาบปูน สกิมผิว ทาสีเกรตพรีเมียมTOA/ทับตัน/Duluxe
- 2 ผนังอิฐมวลเบา ฉาบปูน สกิมผิว ทาสีเกรตพรีเมียม เซารองPVC 1ซม.
- 3 ผนังฉาบปูน ทาสีเกรตพรีเมียม TOA/ทับตัน/Duluxe
- 4 ผนังอิฐมวลเบา ฉาบปูน ติดวอลเปเปอร์ลายไทย สีแดง-ทอง
- C1 ฝ้าเพดานโครงเคร่าC-line กรุยิปซัมบอร์ดงมม. แผ่นเรียบชนิดขอบลาด ทาสีเกรตพรีเมียมTOA/ทับตัน/Duluxe สีแดง # R2019
- C2 ฝ้าเพดานโครงเคร่าC-line กรุยิปซัมบอร์ดกันชื้น แผ่นเรียบชนิดขอบลาด ทาสีเกรตพรีเมียมTOA/ทับตัน/Duluxe สีขาว

หมายเหตุ : อุปกรณ์และวัสดุทุกรายการสามารถเปลี่ยนแปลงได้ในคุณภาพและราคาที่ยอมรับได้

ฝ่ายวิศวกรรมและพัฒนา การยาสูบแห่งประเทศไทย			ชื่อแบบ งานก่อสร้างศาลาประดิษฐานองค์พระพุทธรูปทองคำ ขนาดพื้นที่ ประมาณ 30 ตารางเมตร พร้อมปรับปรุงภูมิทัศน์ และสาธารณูปโภคที่จำเป็น สร้างที่ บริเวณสวนโรงพยาบาลสวนเบญจกิติฯ มิ่งมงคลจุลฉิม ยศท. สำนักงานใหญ่	
สถาปนิก	กันภิรมย์ ประทุมวงศ์		แสดงแบบ	แบบเลขที่ 6801
วิศวกรโยธา	ศิริพร กนกกรตระกูล		เลขที่เก็บ	
วิศวกรไฟฟ้า	พันธ์ศักดิ์ มากอกุล		มาตราส่วน	แผ่นที่ 6
วิศวกรเครื่องกล	วิศิษฎ์ ชูประเสริฐ		อ้างอิง	จำนวน 26 แผ่น
ผู้เขียนแบบ	กันภิรมย์ ประทุมวงศ์		แบบประกอบ	พิมพ์เมื่อ
หัวหน้ากองพัฒนาระบบวิศวกรรม	อดุลย์ มหายศนันท์		พิมพ์เพื่อใช้	
ผู้ตรวจ	ธัญญา เกริกเบญจธรรม		หมายเหตุ	
ผู้อำนวยการฝ่ายวิศวกรรมและพัฒนา	บรรจง กันจโร			

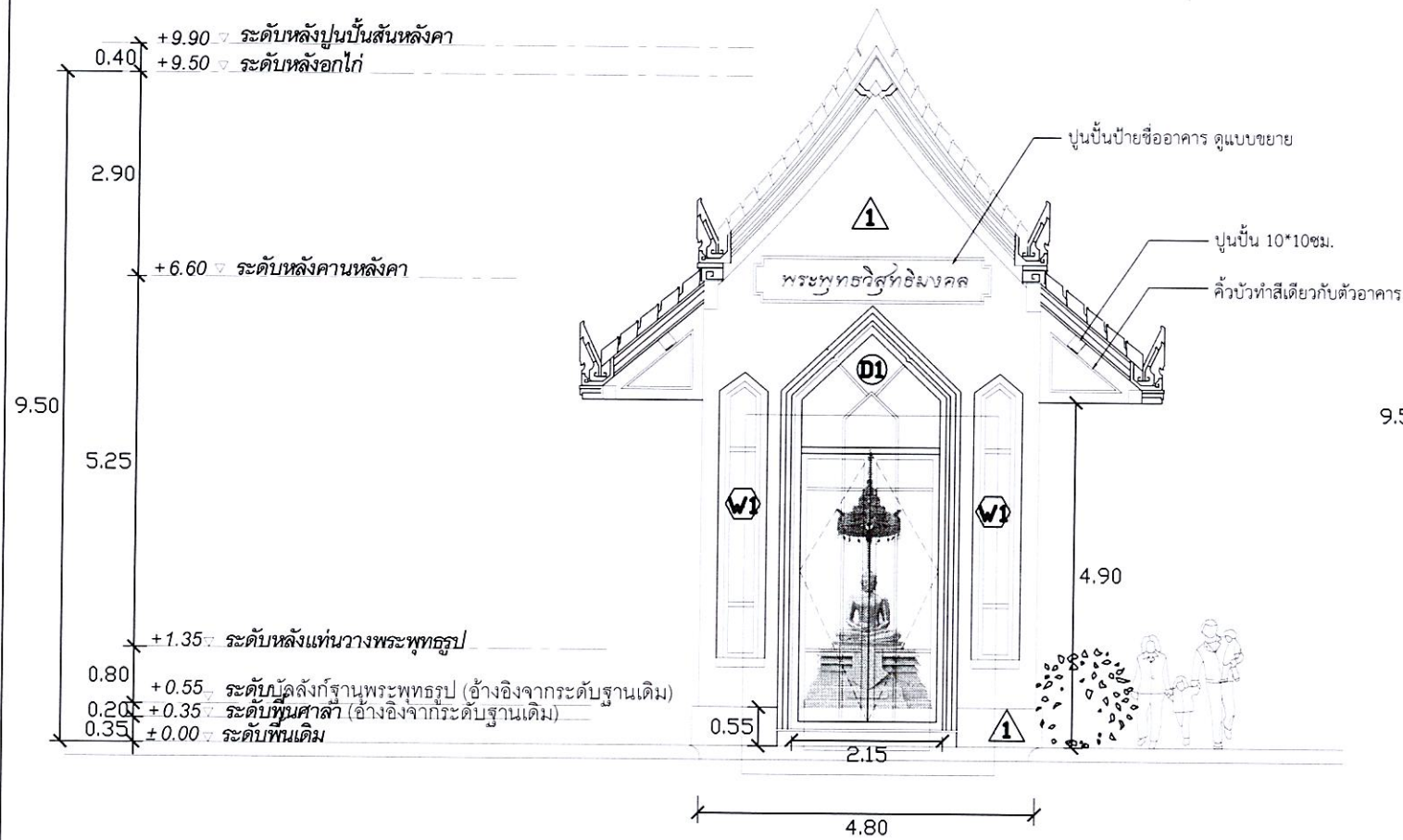

1 รูปด้านหน้า
Scale: 1:100

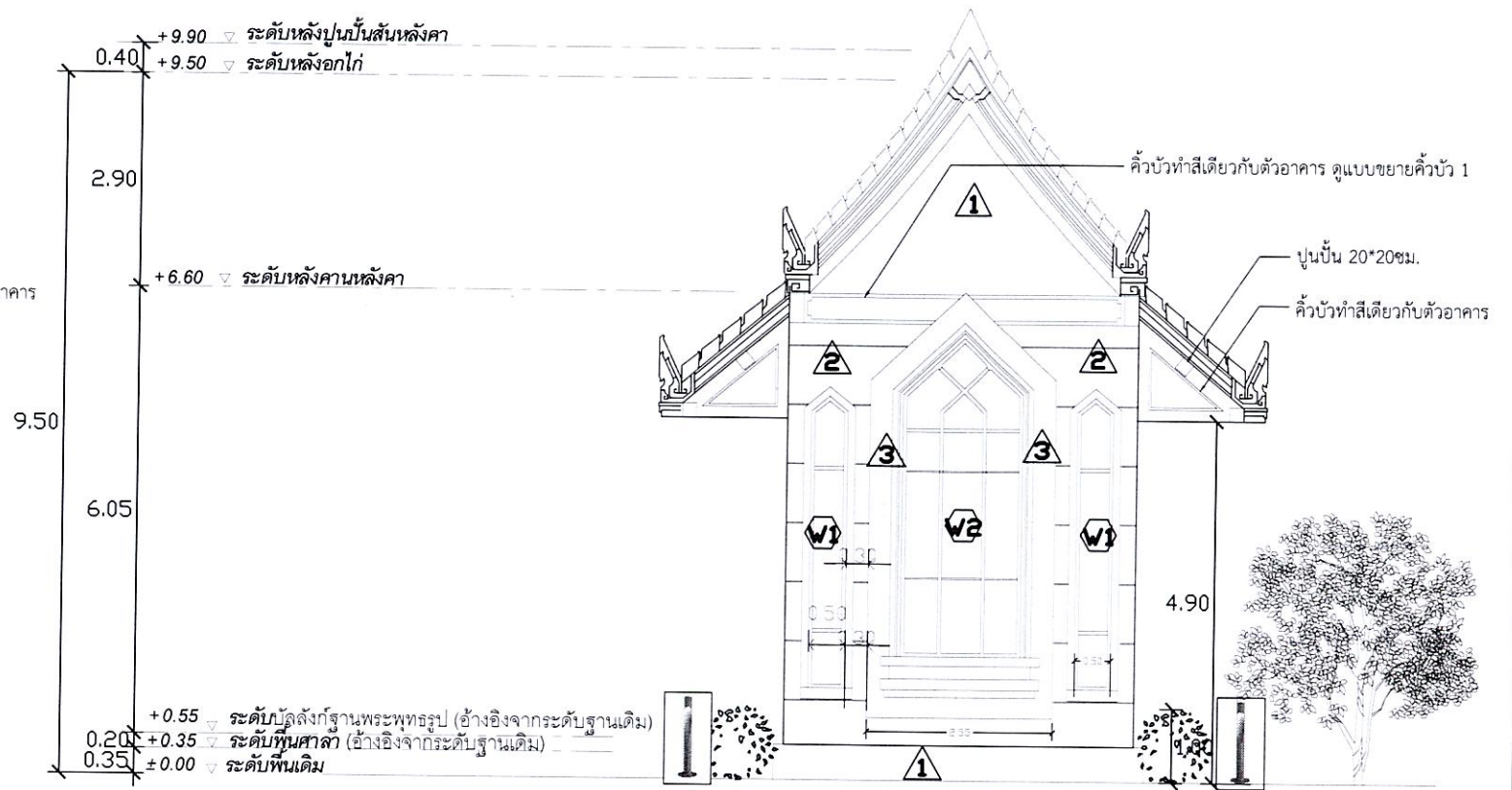

3 รูปด้านหลัง
Scale: 1:100

F0	พื้นแกรนิตสีค้ำเงา (เดิม)
F1	พื้นแกรนิตสีค้ำเงา 60x60ซม.
F2	พื้นหินอ่อนสีเทาโกลด์เบด 60x60ซม.
F3	พื้นหินอ่อนสีเทาโกลด์เบดพวงสายละเอียด 60x60ซม. เคลือบผิวด้วยน้ำยาเคลือบผิวหิน
F4	ร่องขอบประตูบานเดิมออกยาว 5.90ม. พร้อมปรับระดับพื้นให้เป็นทางลาดตามแบบ และเทพื้นคอนกรีตหนา 10ซม. ผิวหน้าทำคอนกรีตผสมและเลือกสีภายหลัง ขอบเส้นปรับคอนกรีตตั้งตามแบบ
1	ผนังอิฐมวลเบา ฉาบปูน สีกรมควัน ทาสีเกรตพีริเมียม TOA/ทับตัน/Duluxe
2	ผนังอิฐมวลเบา ฉาบปูน สีกรมควัน ทาสีเกรตพีริเมียม เซาร่อง PVC 1ซม.
3	ผนังฉนวนกันความร้อน ทาสีเกรตพีริเมียม TOA/ทับตัน/Duluxe
4	ผนังอิฐมวลเบา ฉาบปูน ติดวอลเปเปอร์ลายไทย สีแดง-ทอง
C1	ฝ้าเพดานโครงเคร่า C-line กรุยิปซัมบอร์ด 9มม. ฝ้าเรียบชนิดขอบลาด ทาสีเกรตพีริเมียม TOA/ทับตัน/Duluxe สีแดง # R2019
C2	ฝ้าเพดานโครงเคร่า C-line กรุยิปซัมบอร์ดกันชื้น ฝ้าเรียบชนิดขอบลาด ทาสีเกรตพีริเมียม TOA/ทับตัน/Duluxe สีขาว

หมายเหตุ : อุปกรณ์และวัสดุทุกรายการสามารถเปลี่ยนแปลงได้ในชุดภาพและราคาที่ยื่นเข้า

ฝ่ายวิศวกรรมและพัฒนา การยาสูบแห่งประเทศไทย		ชื่อแบบ งานก่อสร้างศาลาประดิษฐานองค์พระพุทธรูปวิสุทธิอมงคล ขนาดพื้นที่ ประมาณ 30 ตารางเมตร พร้อมปรับปรุงภูมิทัศน์ และสาธารณูปโภคที่จำเป็น สร้างที่ บริเวณสวนโรงพยาบาลสวนเบญจกิติฯ มิ่งแมนจุกเงิน ยศท. สำนักงานใหญ่	
		แสดงแบบ	แบบเลขที่ 6801
สถาปนิก	กันภิรมย์ ประทุมวงศ์		มาตรฐาน
วิศวกรโยธา	ศิริพร กนกกรตระกูล		
วิศวกรไฟฟ้า	พันธ์ศักดิ์ มากอกุล		จำนวน 26 แผ่น
วิศวกรเครื่องกล	วิศิษฎ์ ชูประเสริฐ		
ผู้เขียนแบบ	กันภิรมย์ ประทุมวงศ์		พิมพ์เพื่อใช้
หัวหน้ากองพัฒนาระบบวิศวกรรม	อดุลย์ มหายศนันท์		
ผู้ตรวจ	ธัญญะ เกริกเบญจธรรม		หมายเหตุ
ผู้อำนวยการฝ่ายวิศวกรรมและพัฒนา	บรรจง กันจุโร		

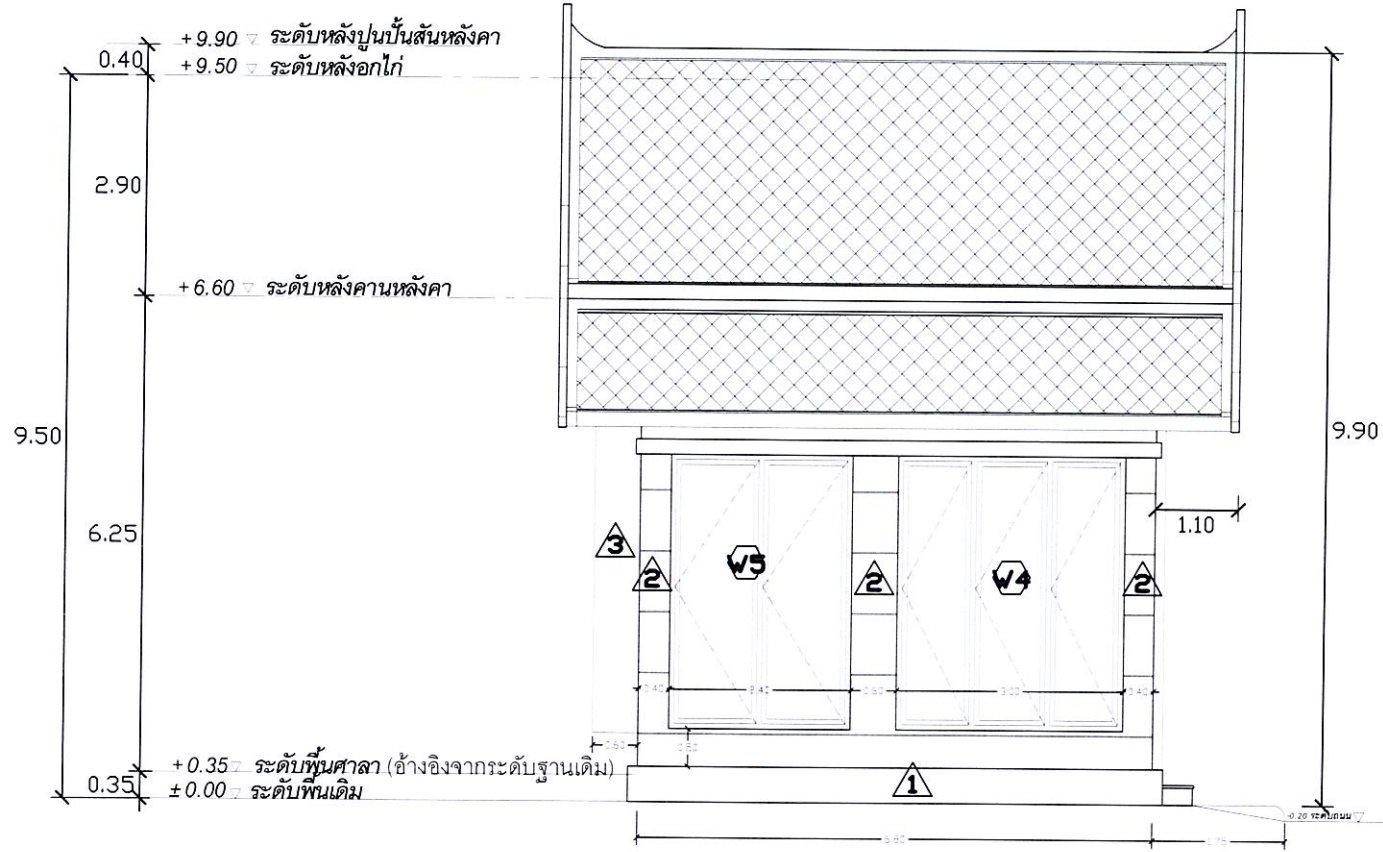

รูปด้านข้าง
Scale: 1:100

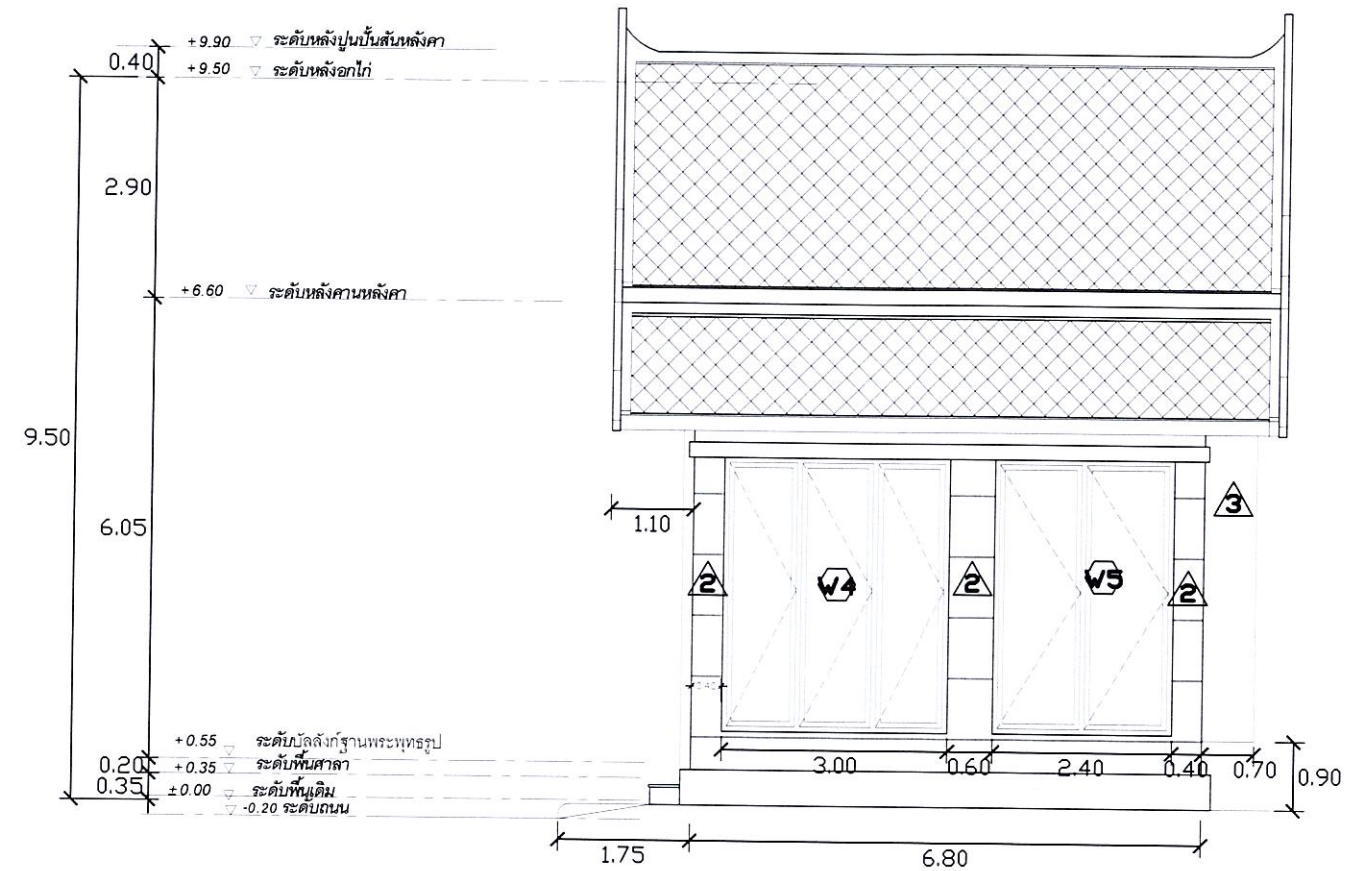

รูปด้านข้าง
Scale: 1:100

F0	พื้นแกรนิตสีด่าง (เดิม)
F1	พื้นแกรนิตสีด่าง 60*60ซม.
F2	พื้นหินอ่อนไม้พอลิเอสเตอร์ 60*60ซม.
F3	พื้นหินอ่อนไม้พอลิเอสเตอร์ลายระย้าเวียดนาม 60*60ซม. เคลือบผิวด้วยก๊วยเดิลอีนิก
F4	รีดออนพุดบาทเคมออกยาว 5.90ซม. พร้อมรับระดับดินให้เป็นทางลาดตามแบบ และเทพื้นคอนกรีตหนา 10ซม. ผิวหน้าทำคอนกรีตผสมละเอียดสีเทาหลัง ขอบไม้เส้นคอนกรีตโค้งตามแบบ
1	ผนังอิฐมวลเบา ฉาบปูน สีส้มเทา ทาสีเกรตพีเอ็มเอ็ม TOA/ทับดิน/Duluxe
2	ผนังอิฐมวลเบา ฉาบปูน สีส้มเทา ทาสีเกรตพีเอ็มเอ็ม เซารองPVC 1ซม.
3	ผนังไม้สังกะสี ทาสีเกรตพีเอ็มเอ็ม TOA/ทับดิน/Duluxe
4	ผนังอิฐมวลเบา ฉาบปูน ติดวอลเปเปอร์ลายไทย สีแดง-ทอง
C1	ฝ้าเพดานโครงเคร่า C-line กรุยิปซั่มบอร์ดธรรมดา ฝ้าเรียบชนิดขอบลาด ทาสีเกรตพีเอ็มเอ็ม TOA/ทับดิน/Duluxe สีแดง # R2019
C2	ฝ้าเพดานโครงเคร่า C-line กรุยิปซั่มบอร์ดกันชื้น ฝ้าเรียบชนิดขอบลาด ทาสีเกรตพีเอ็มเอ็ม TOA/ทับดิน/Duluxe สีขาว

หมายเหตุ : อุปกรณ์และวัสดุทุกรายการสามารถเปลี่ยนแปลงได้ในคุณภาพและราคาที่ยั่งยืน

<p>ฝ่ายวิศวกรรมและพัฒนา การยาสูบแห่งประเทศไทย</p>		ชื่อแบบ งานก่อสร้างศาลาประดิษฐานองค์พระพุทธรูปอิฐอมงคล ขนาดพื้นที่ ประมาณ 30 ตารางเมตร พร้อมปรับปรุงภูมิทัศน์ และสาธารณูปโภคที่จำเป็น สร้างที่ บริเวณสวนโรงพยาบาลสวนเบญจกิติฯ มิ่งมนกจกเงิน ยสท. สำนักงานใหญ่	
		แสดงแบบ	แบบเลขที่ 6801
สถาปนิก	กันภิรมย์ ประทุมวงศ์	มาตรฐาน	แผ่นที่ 8
วิศวกรโยธา	ศิริพร กนกกรตระกูล		
วิศวกรไฟฟ้า	พันศักดิ์ มากอกุล	อ้างอิง	จำนวน 26 แผ่น
วิศวกรเครื่องกล	วิศิษฐ์ สุประเสริฐ		
ผู้เขียนแบบ	กันภิรมย์ ประทุมวงศ์	แบบประกอบ	พิมพ์เมื่อ
หัวหน้ากองพัฒนาระบบวิศวกรรม	อดุลย์ มหายสนันท์	พิมพ์เพื่อใช้	
ผู้ตรวจ	ธัญญา เกริกเบญจธรรม	หมายเหตุ	
ผู้อำนวยการฝ่ายวิศวกรรมและพัฒนา	บรรจง กันจโร		

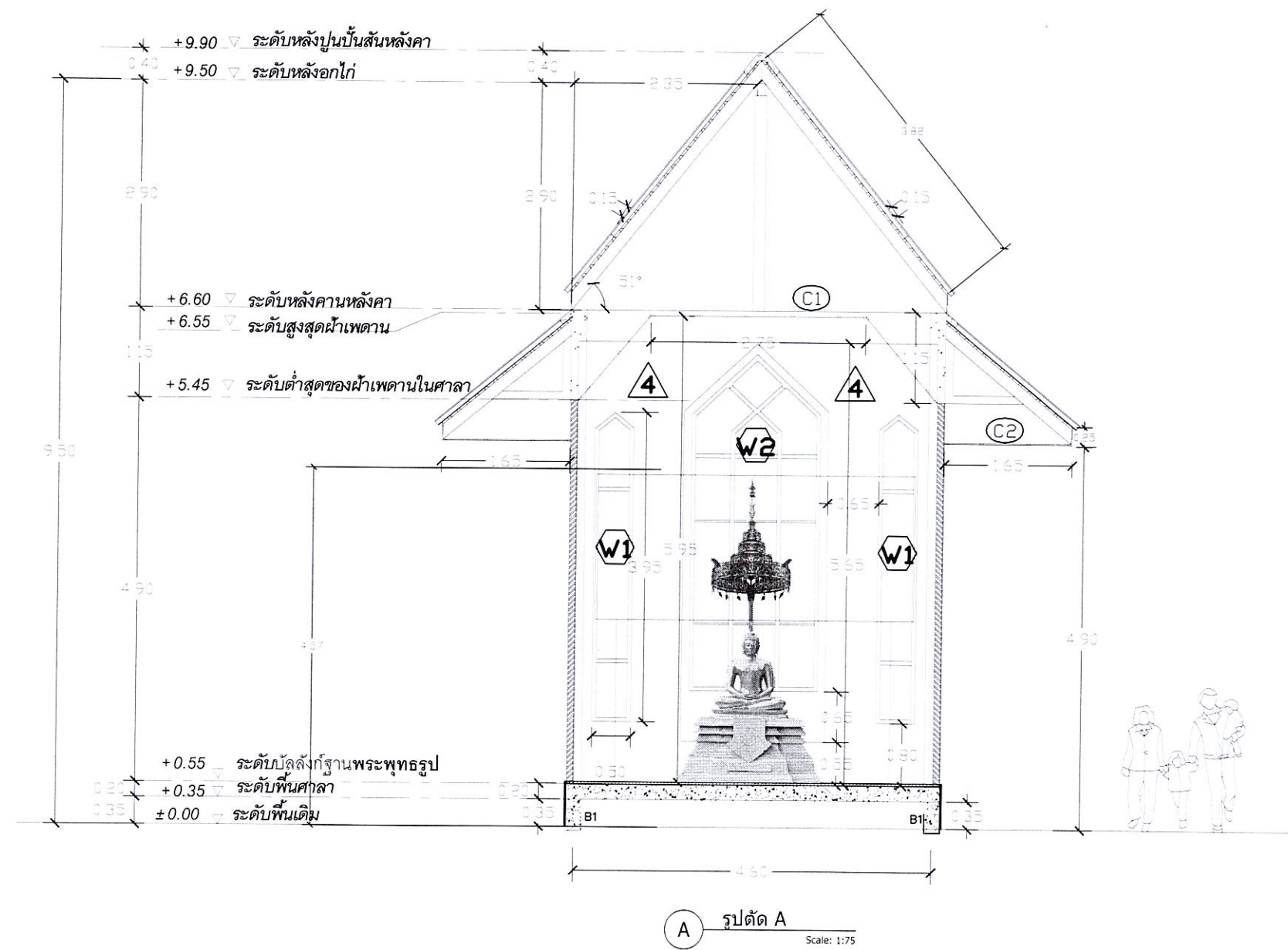

- F0 พื้นแกรนิตสีดำเงา (เงิม)
- F1 พื้นแกรนิตสีดำเงา 60*60ซม.
- F2 พื้นหินอ่อนไมท์โกลด์เบจ 60*60ซม.
- F3 พื้นหินอ่อนไมท์โกลด์เบจพ่นทรายละเอียด 60*60ซม. เคลือบผิวด้วยน้ำยาเคลือบผิวกัน
- F4 ฝ้าฉาบเรียบฝ้าเพดาน 5.90ซม. พร้อมปรับระดับคิมีให้เป็นทางลาดตามแบบ และเทพื้นคอนกรีตหนา 10ซม. ผิวหน้าทำคอนกรีตผสมเหล็กเสริมภายหลัง ขอบใส่เส้นคอนกรีตโค้งตามแบบ
- 1 ผนังอิฐมวลเบา ฉาบปูน สกิมผิว ทาสีเกรตพรีเมียม TOA/ทับตัน/Duluxe
- 2 ผนังอิฐมวลเบา ฉาบปูน สกิมผิว ทาสีเกรตพรีเมียม เซาะร่อง PVC 1ซม.
- 3 ผนังฉาบเรียบ สกิมผิว ทาสีเกรตพรีเมียม TOA/ทับตัน/Duluxe
- 4 ผนังอิฐมวลเบา ฉาบปูน ติตวอลเปเปอร์ลายไทย สีแดง-ทอง
- C1 ฝ้าเพดานโครงเคร่า C-line ทุยซี่บอร์ดคอม. แผ่นเรียบชนิดขอบลาด ทาสีเกรตพรีเมียม TOA/ทับตัน/Duluxe สีแดง # R2019
- C2 ฝ้าเพดานโครงเคร่า C-line ทุยซี่บอร์ดกันชื้น แผ่นเรียบชนิดขอบลาด ทาสีเกรตพรีเมียม TOA/ทับตัน/Duluxe สีขาว

หมายเหตุ : อุปกรณ์และวัสดุทุกรายการสามารถเปลี่ยนแปลงได้ในคุณภาพและราคาที่ยกเว้น

 ฝ่ายวิศวกรรมและพัฒนา การยาสูบแห่งประเทศไทย		ชื่อแบบ งานก่อสร้างศาลาประดิษฐานองค์พระพุทธรูปสุทโธมิ่งมงคล ขนาดพื้นที่ ประมาณ 30 ตารางเมตร พร้อมปรับปรุงภูมิทัศน์ และสาธารณูปโภคที่จำเป็น สร้างที่ บริเวณสวนโรงพยาบาลสวนเบญจกิติฯ มิ่งแผนกฉุกเฉิน ยสท. สำนักงานใหญ่	
		แสดงแบบ	แบบเลขที่ 6801
สถาปนิก	กันภิรมย์ ประทุมวงศ์	มาตรฐาน อ้างอิง	จำนวน 26 แผ่น
วิศวกรโยธา	ศิริพร กนกกรตระกูล		
วิศวกรไฟฟ้า	พันธ์ศักดิ์ มากอกุล	อนุมัติ อนุมัติ	พิมพ์เมื่อ
วิศวกรเครื่องกล	วิศิษฎ์ ชูประเสริฐ		
ผู้เขียนแบบ	กันภิรมย์ ประทุมวงศ์	แบบประกอบ	
หัวหน้ากองพัฒนาระบบวิศวกรรม	อดุลย์ มหายศนันท์	พิมพ์เพื่อใช้	
ผู้ตรวจ	ธัญญา เกริกเบญจธรรม	หมายเหตุ	
ผู้อำนวยการฝ่ายวิศวกรรมและพัฒนา	บรรจง กันจโร		

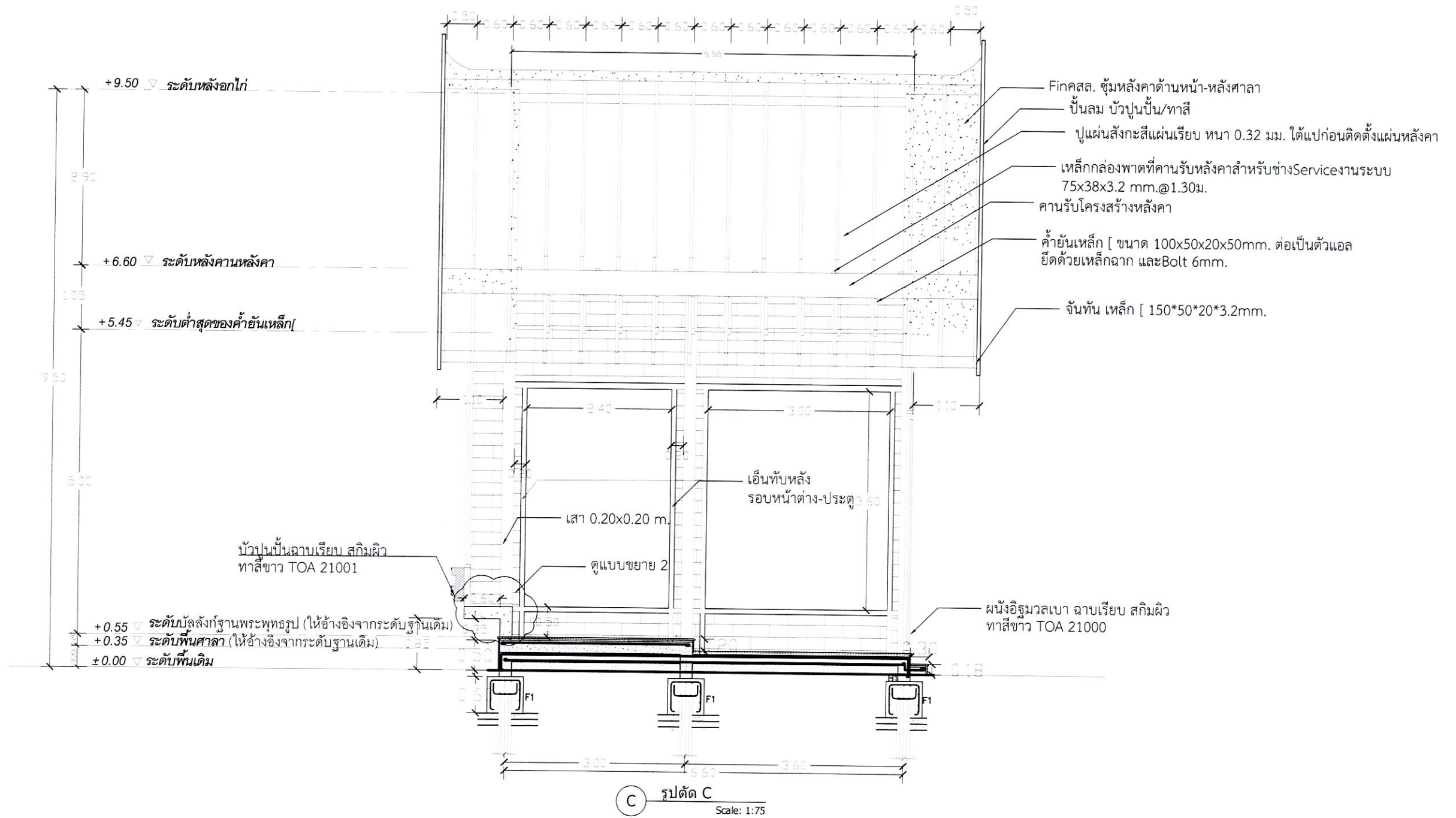

รูปตัด C Scale: 1:75



 ฝ่ายวิศวกรรมและพัฒนา การยาสูบแห่งประเทศไทย		ชื่อแบบ งานก่อสร้างศาลาประดิษฐานองค์พระพุทธรูปสุทรมงคล ขนาดพื้นที่ ประมาณ 30 ตารางเมตร พร้อมปรับปรุงภูมิทัศน์ และสาธารณูปโภคที่จำเป็น สร้างที่ บริเวณสวนโรงพยาบาลสวนเบญจกิติฯ มิ่งแมนกฤตเงิน ยสท. สำนักงานใหญ่	
		แสดงแบบ	แบบเลขที่ 6801
สถาปนิก	กันภิรมย์ ประทุมวงศ์		มาตรฐาน แผ่นที่ 10
วิศวกรโยธา	ศิริพร กนกกรตระกูล		
วิศวกรไฟฟ้า	พันธ์ศักดิ์ มาก่อกุล		อ้างอิง จำนวน 26 แผ่น
วิศวกรเครื่องกล	วิศิษฐ์ ชูประเสริฐ		
ผู้เขียนแบบ	กันภิรมย์ ประทุมวงศ์		พิมพ์ประกอบ พิมพ์เพื่อใช้ หมายเลข
หัวหน้ากองพัฒนาระบบวิศวกรรม	อดุลย์ มหายศนันท์		
ผู้ตรวจ	ธัญญา เกริกเบญจธรรม		
ผู้อำนวยการฝ่ายวิศวกรรมและพัฒนา	บรรจง กันจโร		

- F0 พื้นแกรนิตสีด่าง (เดิม)
- F1 พื้นแกรนิตสีด่าง 60*60ซม.
- F2 พื้นฉนวนโฟมโกลด์เบค 60*60ซม.
- F3 พื้นฉนวนโฟมโกลด์เบคพ่นทรายละเอียด 60*60ซม. เคลือบผิวด้วยน้ำยาเคลือบผิวหิน
- F4 รีดลอนฟุตบาทเดิมออกยาว5.90ม. พร้อมปรับระดับให้เบี่ยงลาดตามแบบ และเทพื้นคอนกรีตหนา10ซม. ผิวหน้าทำคอนกรีตผสมปลีเลือกสีภายหลัง ขอบใส่เคิร์บคอนกรีตติดตั้งตามแบบ
- 1 ผนังอิฐมวลเบา ฉาบปูน สีกรมวิทย์ ทาสีเกรตพีร์เมียมTOA/ก๊อปตัน/Duluxe
- 2 ผนังอิฐมวลเบา ฉาบปูน สีกรมวิทย์ ทาสีเกรตพีร์เมียม เซะร่องPVC 1ซม.
- 3 ผนังฉนวนโฟม โกลด์เบคพ่นทรายละเอียด TOA/ก๊อปตัน/Duluxe
- 4 ผนังอิฐมวลเบา ฉาบปูน ติดวอลเปเปอร์ลายไทย สีแดง-ทอง
- C1 ฝ้าเพดานโครงเคร่าC-line ทุยิปซัมบอร์ดธรรมดา แผ่นเรียบชนิดขอบลาด ทาสีเกรตพีร์เมียมTOA/ก๊อปตัน/Duluxe สีแดง # R2019
- C2 ฝ้าเพดานโครงเคร่าC-line ทุยิปซัมบอร์ดกันชื้น แผ่นเรียบชนิดขอบลาด ทาสีเกรตพีร์เมียมTOA/ก๊อปตัน/Duluxe สีขาว

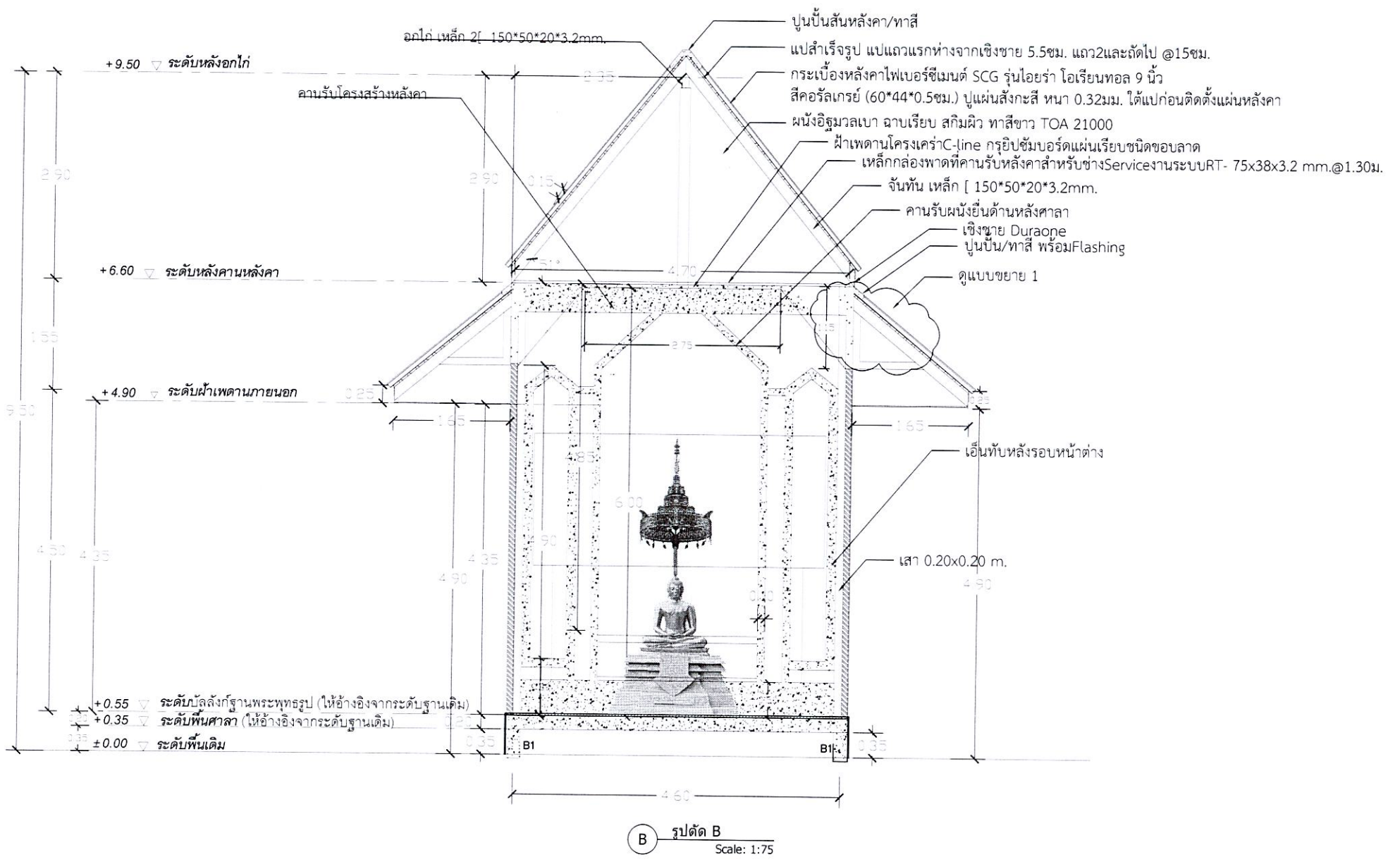
หมายเหตุ : อุปกรณ์และวัสดุทุกรายการสามารถเปลี่ยนแปลงได้เิงคุณภาพและราคาที่เหมาะสม



B รูปตัด B Scale: 1:75

 ฝ่ายวิศวกรรมและพัฒนา การยาสูบแห่งประเทศไทย		ชื่อแบบ งานก่อสร้างศาลาประดิษฐานองค์พระพุทธรูปสุทิมงคล ขนาดพื้นที่ ประมาณ 30 ตารางเมตร พร้อมปรับปรุงภูมิทัศน์ และสาธารณูปโภคที่จำเป็น สร้างที่ บริเวณสวนโรงพยาบาลสวนเบญจกิติฯ มิ่งแมนกจุกเงิน ยศท. สำนักงานใหญ่		
		สถาปนิก กันภิรมย์ ประทุมวงศ์	แสดงแบบ	แบบเลขที่ 6801
วิศวกรโยธา ศิริพร กนกกรตระกูล		วิศวกรไฟฟ้า พันธ์ศักดิ์ มาก่อกุล	มาตรฐาน	เลขที่เก็บ
วิศวกรเครื่องกล วิศิษฐ์ ชูประเสริฐ				แผ่นที่ 11
ผู้เขียนแบบ กันภิรมย์ ประทุมวงศ์		หัวหน้ากองพัฒนาระบบวิศวกรรม อดุลย์ มหายศนันท์	จำนวน 26 แผ่น	อ่างถึง
ผู้ตรวจ ธัญญา เกริกเบญจธรรม				พิมพ์เพื่อใช้
ผู้อำนวยการฝ่ายวิศวกรรมและพัฒนา บรรจง กันจโร		หมายเหตุ	พิมพ์เมื่อ	หมายเหตุ

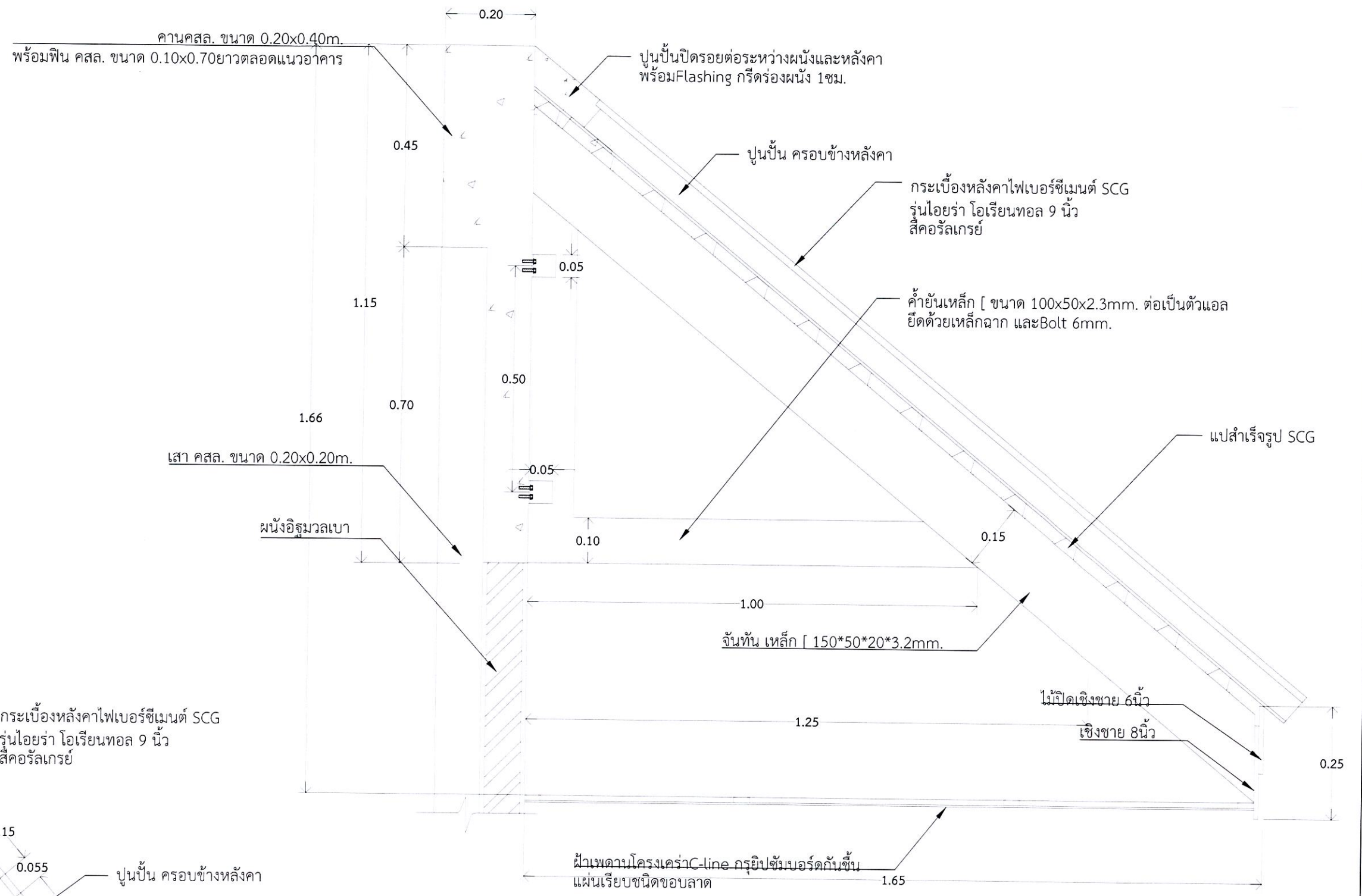

แบบขยาย 1 เหล็กค้ำหลังคาชั้นล่าง
1:10

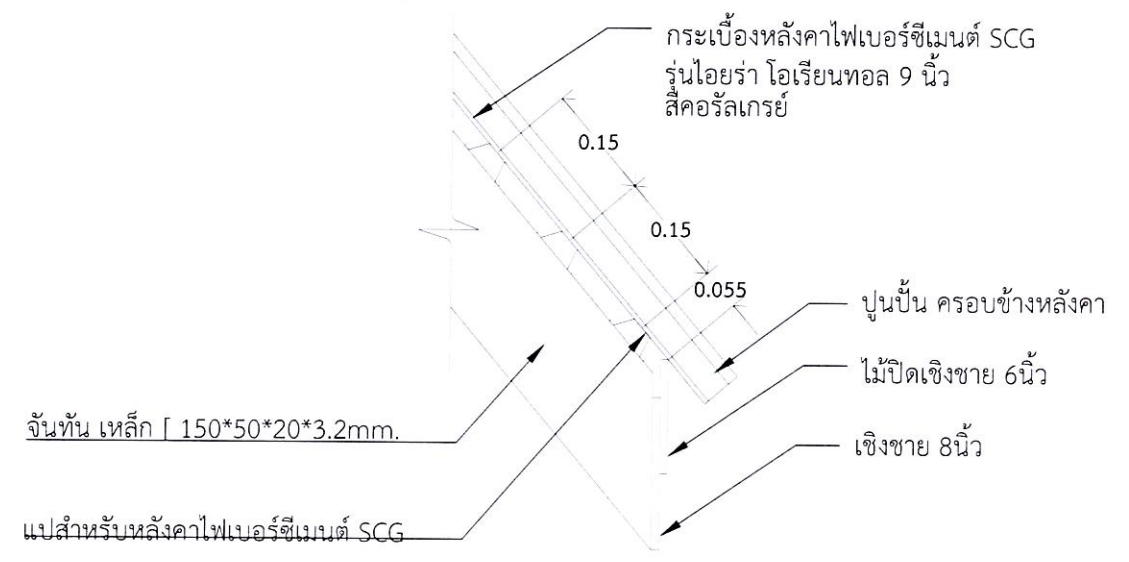

แบบขยาย 2 การวางแป
1:10

ฝ่ายวิศวกรรมและพัฒนา การยาสูบแห่งประเทศไทย		ชื่อแบบ งานก่อสร้างศาลาประดิษฐานองค์พระพุทธรูปทองคำ ขนาดพื้นที่ ประมาณ 30 ตารางเมตร พร้อมปรับปรุงภูมิทัศน์ และสาธารณูปโภคที่จำเป็น สร้างที่ บริเวณสวนโรงพยาบาลสวนเบญจกิติฯ ผังแผนกฉุกเฉิน ยสท. สำนักงานใหญ่		
		แสดงแบบ	แบบเลขที่ 6801	
สถาปนิก	กันภิรมย์ ประทุมวงศ์		มาตรฐาน	เลขที่เก็บ
วิศวกรโยธา	ศิริพร กนกกรตระกูล		วิศวกรไฟฟ้า	แผ่นที่ 13
วิศวกรเครื่องกล	วิศิษฎ์ ชูประเสริฐ		อ้างอิง	จำนวน 26 แผ่น
ผู้เขียนแบบ	กันภิรมย์ ประทุมวงศ์		แบบประกอบ	พิมพ์เมื่อ
หัวหน้ากองพัฒนาระบบวิศวกรรม	อดุลย์ มหายศนันท์		พิมพ์เพื่อใช้	
ผู้ตรวจ	ธัญญะ เกริกเบญจธรรม		หมายเหตุ	
ผู้อำนวยการฝ่ายวิศวกรรมและพัฒนา	บรรจง กันจโร			

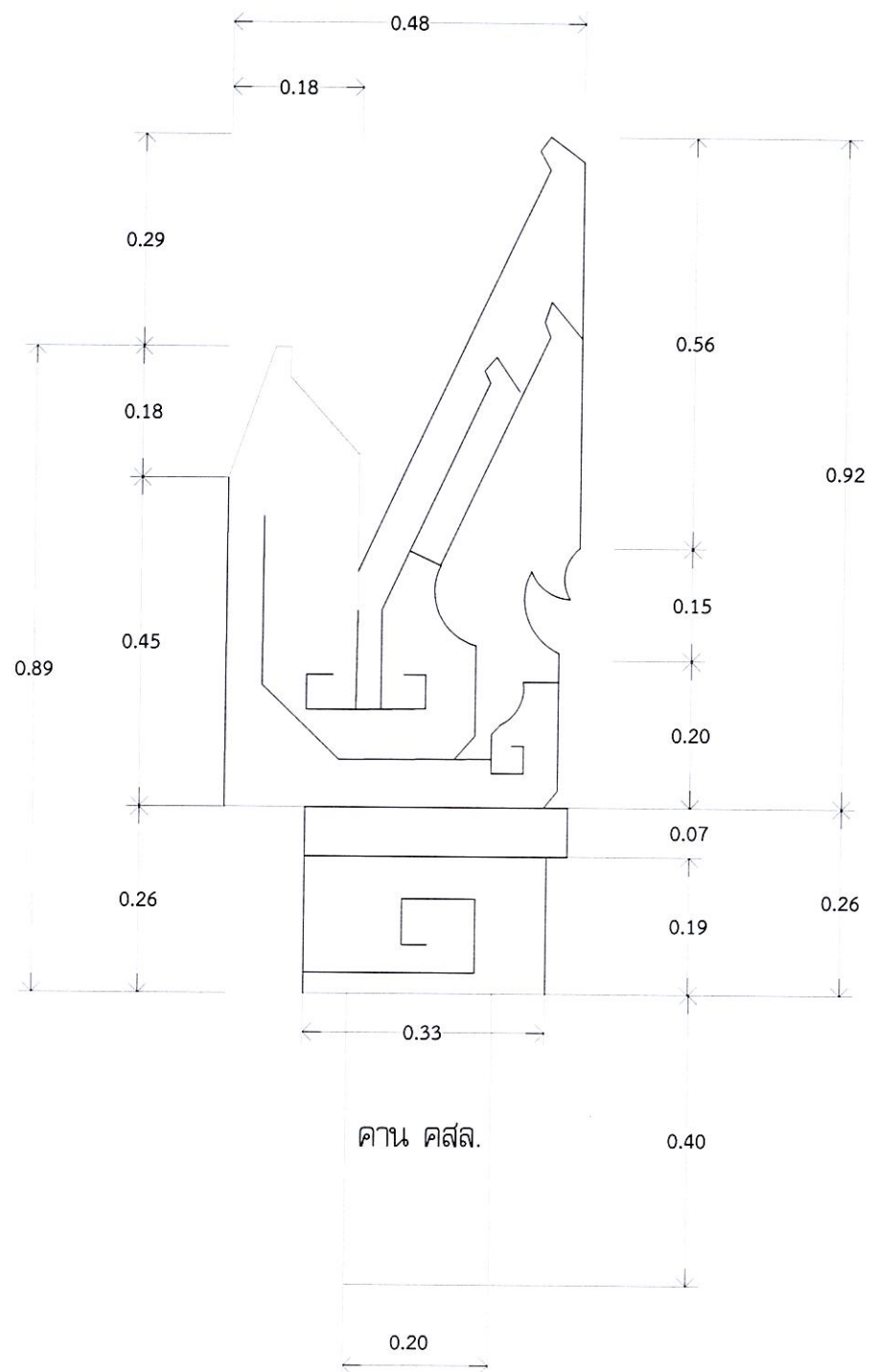

แบบขยาย ทางหงส์หน้าบ้านหลัก
1:10

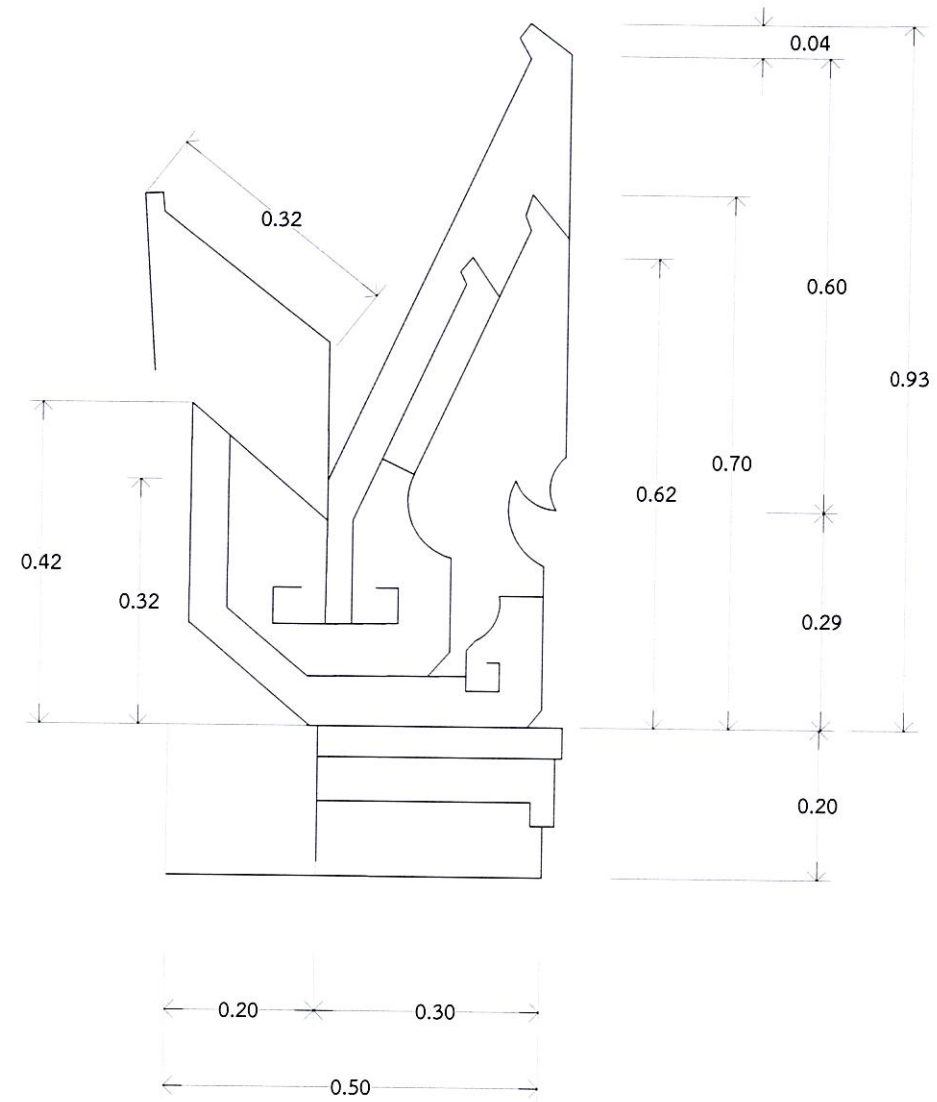

แบบขยาย ทางหงส์ ปีกหลังคา
1:10

ฝ่ายวิศวกรรมและพัฒนา การยาสูบแห่งประเทศไทย		ชื่อแบบ งานก่อสร้างศาลาประดิษฐานองค์พระพุทธรูปทองคำ ขนาดพื้นที่ ประมาณ 30 ตารางเมตร พร้อมปรับปรุงภูมิทัศน์ และสาธารณูปโภคที่จำเป็น สร้างที่ บริเวณสวนโรงพยาบาลสวนเบญจกิติฯ ผังแผนกฉุกเฉิน ยสท. สำนักงานใหญ่	
สถาปนิก	กันภิรมย์ ประทุมวงศ์	แสดงแบบ	แบบเลขที่ 6801
วิศวกรโยธา	ศิริพร กนกกรตระกูล	เลขที่เก็บ	
วิศวกรไฟฟ้า	พันธ์ศักดิ์ มากอกุล	มาตราส่วน	แผ่นที่ 14
วิศวกรเครื่องกล	วิศิษฎ์ ชูประเสริฐ	อ้างอิง	จำนวน 26 แผ่น
ผู้เขียนแบบ	กันภิรมย์ ประทุมวงศ์	แบบประกอบ	พิมพ์เมื่อ
หัวหน้ากองพัฒนาระบบวิศวกรรม	อดุลย์ มหายศนันท์	พิมพ์เพื่อใช้	
ผู้ตรวจ	ธัญญะ เกริกเบญจธรรม	หมายเหตุ	
ผู้อำนวยการฝ่ายวิศวกรรมและพัฒนา	บรรจง กันจโร		

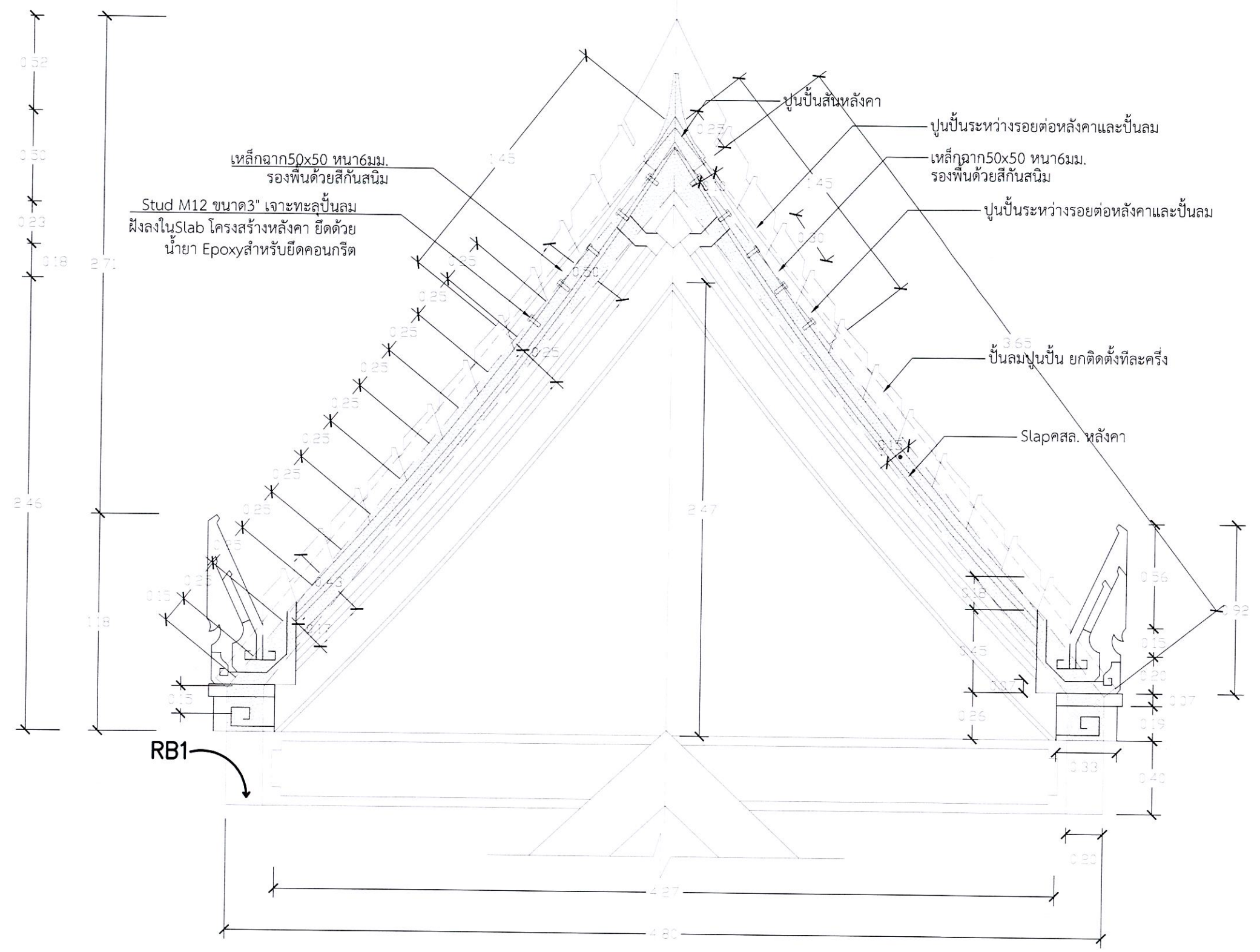
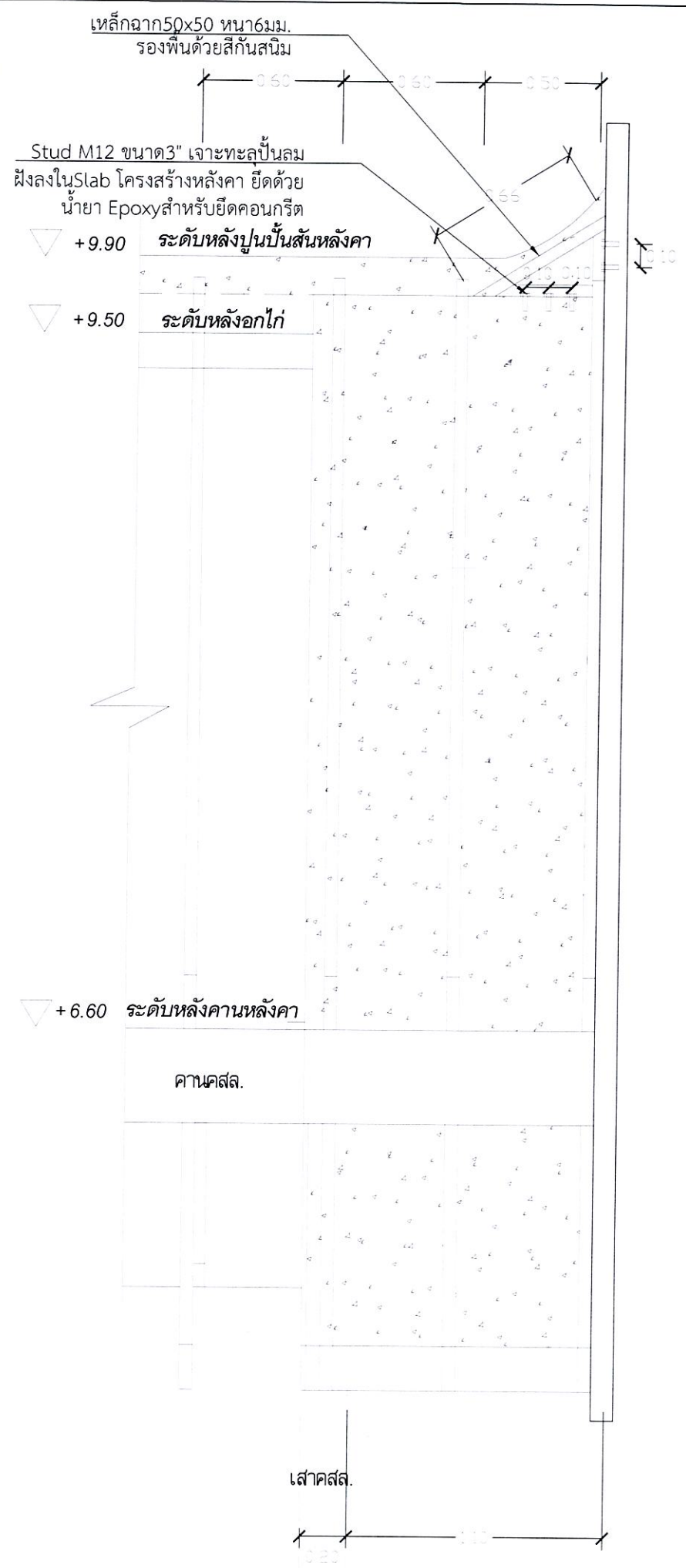

ฝ่ายวิศวกรรมและพัฒนา การยาสูบแห่งประเทศไทย		ชื่อแบบ งานก่อสร้างศาลาประดิษฐานองค์พระพุทธรูปสุทโธมงคล ขนาดพื้นที่ ประมาณ 30 ตารางเมตร พร้อมปรับปรุงภูมิทัศน์ และสาธารณูปโภคที่จำเป็น สรางที่ บริเวณสวนโรงพยาบาลสวนเบญจกิติฯ ผังแผนกฉุกเฉิน ยสท. สำนักงานใหญ่	
สถาปนิก	กันภิรมย์ ประทุมวงศ์	แสดงแบบ	แบบเลขที่ 6801
วิศวกรโยธา	ศิริพร กนกกรตระกูล	เลขที่เก็บ	
วิศวกรไฟฟ้า	พันธ์ศักดิ์ มากอกุล	มาตราส่วน	แผ่นที่ 15
วิศวกรเครื่องกล	วิศิษฎ์ ชูประเสริฐ	อ้างอิง	จำนวน 26 แผ่น
ผู้เขียนแบบ	กันภิรมย์ ประทุมวงศ์	แบบประกอบ	พิมพ์เมื่อ
หัวหน้ากองพัฒนาระบบวิศวกรรม	อดุลย์ มหายศนันท์	พิมพ์เพื่อใช้	
ผู้ตรวจ	ธัญญา เกริกเบญจธรรม	หมายเหตุ	
ผู้อำนวยการฝ่ายวิศวกรรมและพัฒนา	บรรจง กันจุโร		

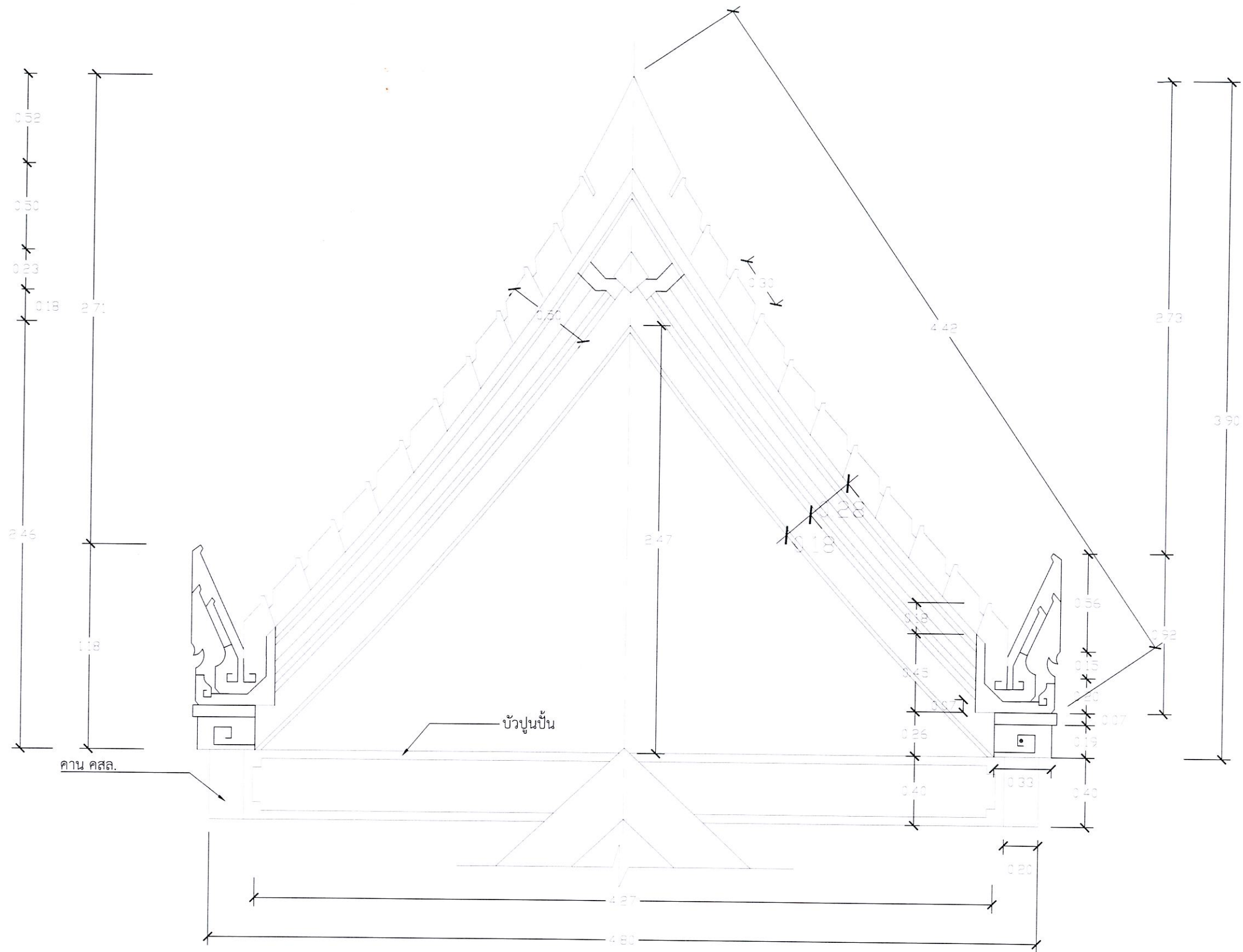

ฝ่ายวิศวกรรมและพัฒนา การยาสูบแห่งประเทศไทย		ชื่อแบบ งานก่อสร้างศาลาประดิษฐานองค์พระพุทธรูปสัมฤทธิ์มิ่งมงคล ขนาดพื้นที่ ประมาณ 30 ตารางเมตร พร้อมปรับปรุงภูมิทัศน์ และสาธารณูปโภคที่จำเป็น สร้างที่ บริเวณสวนโรงพยาบาลสวนเบญจกิติฯ ผังแผนกฉุกเฉิน ยสท. สำนักงานใหญ่	
สถาปนิก	กันภิรมย์ ประทุมวงศ์	แสดงแบบ	แบบเลขที่ 6801
วิศวกรโยธา	ศิริพร กนกกรตระกูล	เลขที่เก็บ	
วิศวกรไฟฟ้า	พันธ์ศักดิ์ มาก่อกุล	มาตราส่วน	แผ่นที่ 16
วิศวกรเครื่องกล	วิศิษฎ์ ชูประเสริฐ	อ้างอิง	จำนวน 26 แผ่น
ผู้เขียนแบบ	กันภิรมย์ ประทุมวงศ์	แบบประกอบ	พิมพ์เมื่อ
หัวหน้ากองพัฒนาระบบวิศวกรรม	อดุลย์ มหายศนันท์	พิมพ์เพื่อใช้	
ผู้ตรวจ	ธัญญา เกริกเบญจธรรม	หมายเหตุ	
ผู้อำนวยการฝ่ายวิศวกรรมและพัฒนา	บรรจง กันจโร		

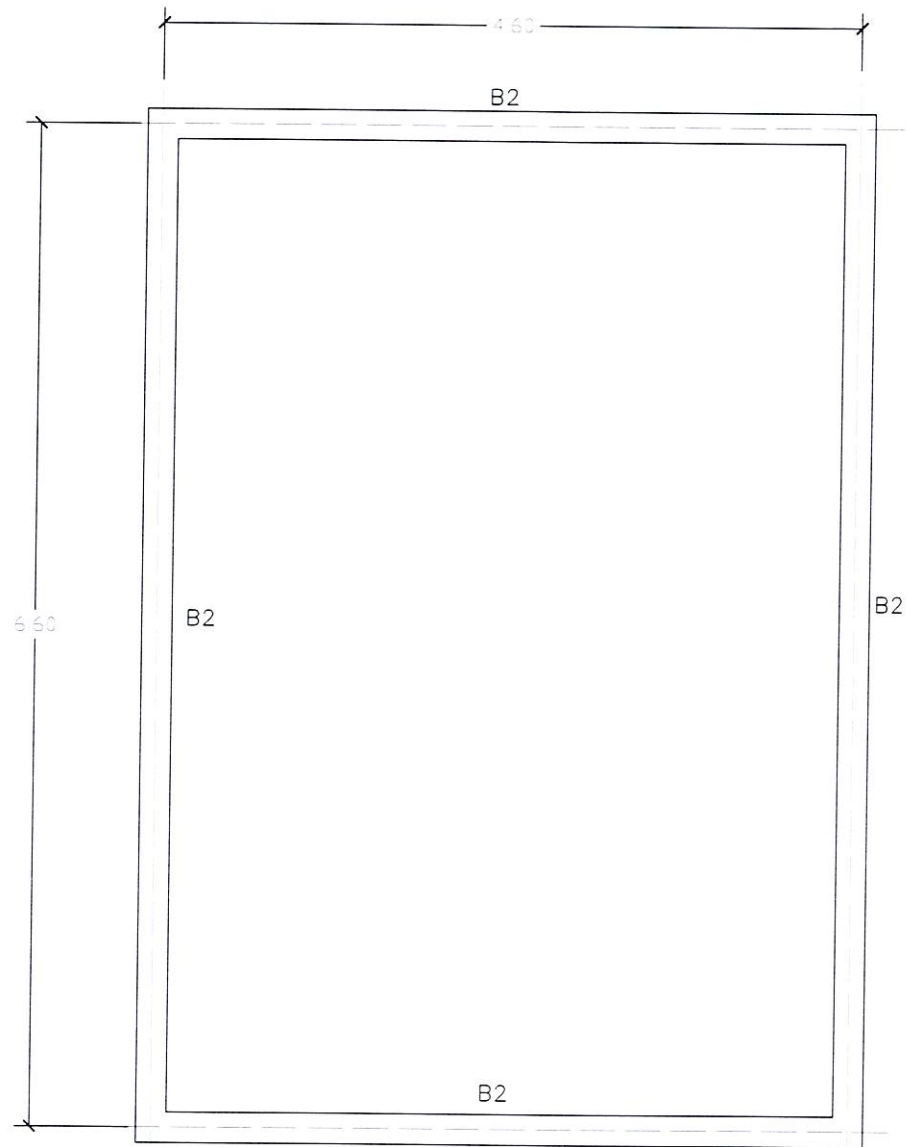

แปลนคานรับหลังคา RB1
มาตราส่วน 1 : 50

F0	พื้นแกรนิตสีด่าง (เดิม)
F1	พื้นแกรนิตสีด่าง 60*60ซม.
F2	พื้นฉนวนโฟมโกลด์เบค 60*60ซม.
F3	พื้นฉนวนโฟมโกลด์เบคพ่นทรายละเอียด 60*60ซม. เคลือบผิวด้วยน้ำยาเคลือบผิวหิน
F4	ร็อดคอนกรีตขนาดเดิมยาว 5.90ม. พร้อมปรับระดับดินให้เป็นทางลาดตามแบบ และเทพื้นคอนกรีตหนา 10ซม. ผิวหน้าทำคอนกรีตผสมปลีออกสีภายหลัง ขอบใส่ได้รับคอนกรีตโค้งตามแบบ
1	ผนังอิฐมวลเบา ฉาบปูน สกิมผิว ทาสีเกรตพีร์เมียม TOA/ก๊อปตัน/Duluxe
2	ผนังอิฐมวลเบา ฉาบปูน สกิมผิว ทาสีเกรตพีร์เมียม เซาร่อง PVC 1ซม.
3	ผนังฉนวนสตีลพูน ทาสีเกรตพีร์เมียม TOA/ก๊อปตัน/Duluxe
4	ผนังอิฐมวลเบา ฉาบปูน ติดวอลเปเปอร์ลายไทย สีแดง-ทอง
C1	ฝ้าเพดานโครงเคร่า C-line ทุยิปซัมบอร์ดธรรมดา แผ่นเรียบชนิดขอบลาด ทาสีเกรตพีร์เมียม TOA/ก๊อปตัน/Duluxe สีแดง # R2019
C2	ฝ้าเพดานโครงเคร่า C-line ทุยิปซัมบอร์ดกันชื้น แผ่นเรียบชนิดขอบลาด ทาสีเกรตพีร์เมียม TOA/ก๊อปตัน/Duluxe สีขาว

หมายเหตุ : อุปกรณ์และวัสดุทุกรายการสามารถเปลี่ยนแปลงได้ในคุณภาพและราคาที่ยกย่อง

 ฝ่ายวิศวกรรมและพัฒนา การยาสูบแห่งประเทศไทย		ชื่อแบบ งานก่อสร้างศาลาประดิษฐานองค์พระพุทธรูปวิสุทธิมงคล ขนาดพื้นที่ ประมาณ 30 ตารางเมตร พร้อมปรับปรุงภูมิทัศน์ และสาธารณูปโภคที่จำเป็น	
		สร้างที่ บริเวณสวนโรงพยาบาลสวนเบญจกิติฯ ผังแผนกฉุกเฉิน ยสท. สำนักงานใหญ่	
สถาปนิก	กันภิรมย์ ประทุมวงศ์	แสดงแบบ	แบบเลขที่ 6801
วิศวกรโยธา	ศิริพร กนกกรตระกูล		เลขที่เก็บ
วิศวกรไฟฟ้า	พันธ์ศักดิ์ มาก่อกุล	มาตราส่วน	แผ่นที่ 17
วิศวกรเครื่องกล	วิศิษฎ์ ชูประเสริฐ		อ้างอิง
ผู้เขียนแบบ	กันภิรมย์ ประทุมวงศ์	แบบประกอบ	พิมพ์เมื่อ
หัวหน้ากองพัฒนาระบบวิศวกรรม	อดุลย์ มหายศนันท์	พิมพ์เพื่อใช้	
ผู้ตรวจ	ธัญญา เกริกเบญจธรรม	หมายเหตุ	
ผู้อำนวยการฝ่ายวิศวกรรมและพัฒนา	บรรจง กันจุนโร		

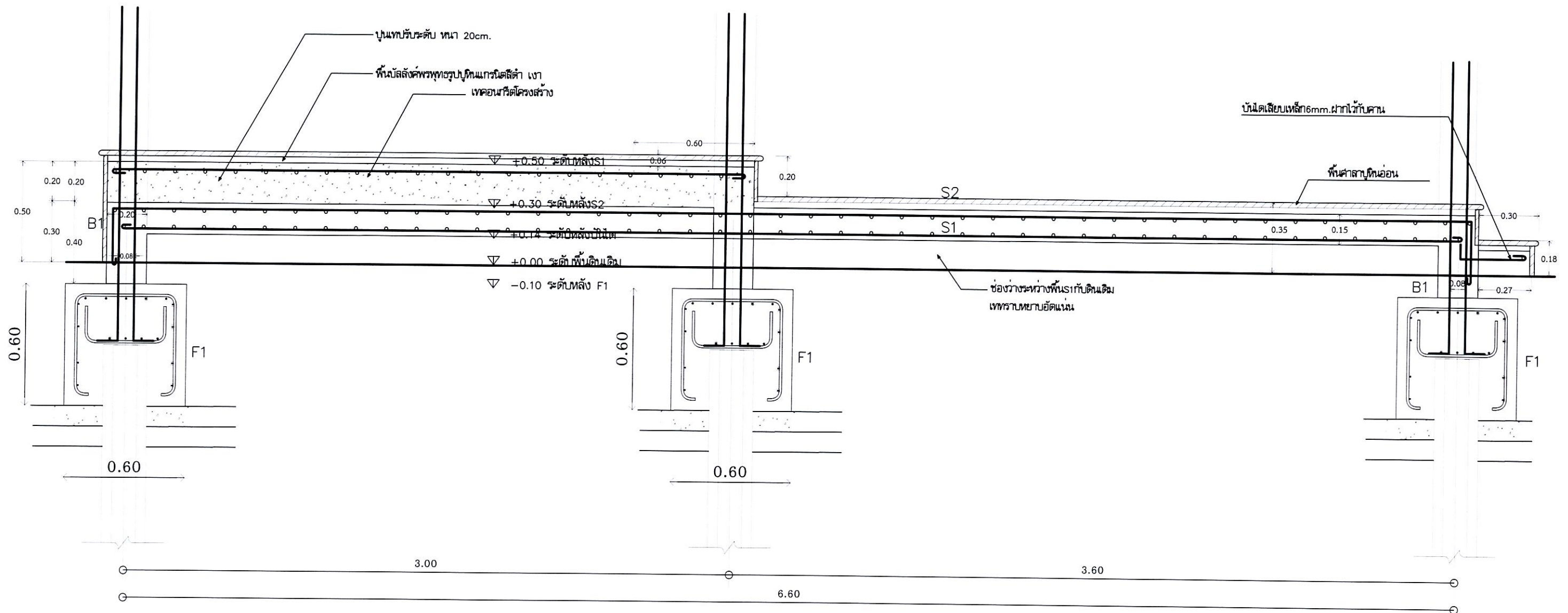

แปลนฐานราก F1
1:20

 ฝ่ายวิศวกรรมและพัฒนา การยาสูบแห่งประเทศไทย		ชื่อแบบ งานก่อสร้างศาลาประดิษฐานองค์พระพุทธรูปทองคำ ขนาดพื้นที่ ประมาณ 30 ตารางเมตร พร้อมปรับปรุงภูมิทัศน์ และสาธารณูปโภคที่จำเป็น สร้างที่ บริเวณสวนโรงพยาบาลสวนเบญจกิติฯ มิ่งแผนกฉุกเฉิน ยสท. สำนักงานใหญ่	
สถาปนิก	กันภิรมย์ ประทุมวงศ์	แสดงแบบ	แบบเลขที่ 6801
วิศวกรโยธา	ศิริพร กนกกรตระกูล		เลขที่เก็บ
วิศวกรไฟฟ้า	พันธ์ศักดิ์ มาก่อกุล	มาตราส่วน	แผ่นที่ 18
วิศวกรเครื่องกล	วิศิษฐ์ ชูประเสริฐ	อ้างอิง	จำนวน 26 แผ่น
ผู้เขียนแบบ	กันภิรมย์ ประทุมวงศ์	แบบประกอบ	พิมพ์เมื่อ
หัวหน้ากองพัฒนาระบบวิศวกรรม	อดุลย์ มหายศนันท์	พิมพ์เพื่อใช้	
ผู้ตรวจ	ธัญญา เกริกเบญจธรรม	หมายเหตุ	
ผู้อำนวยการฝ่ายวิศวกรรมและพัฒนา	บรรจง กันจโร		

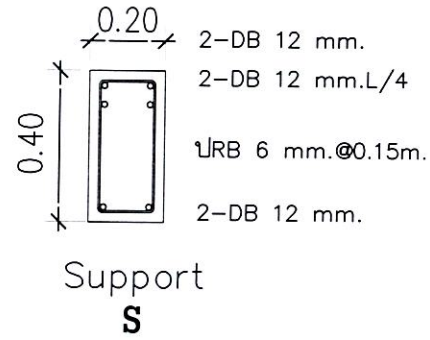
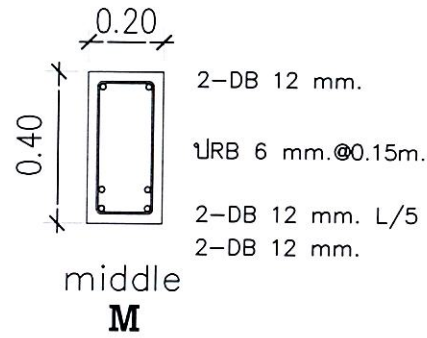

B1

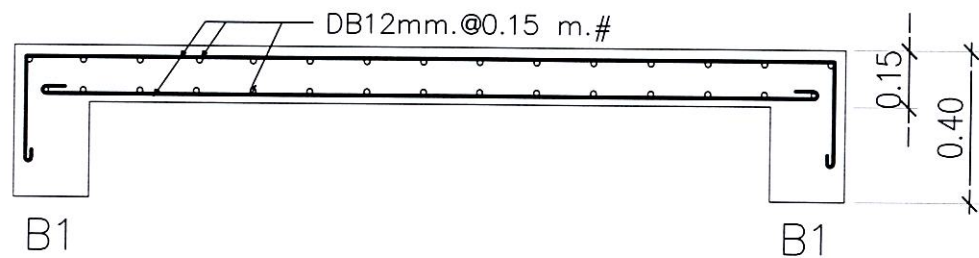
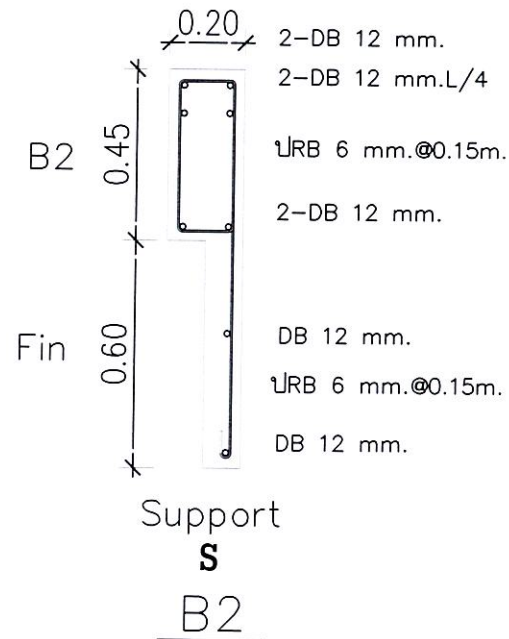
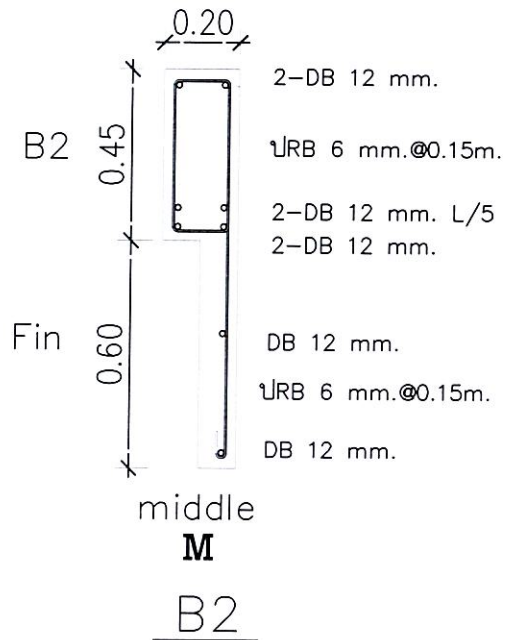

S1

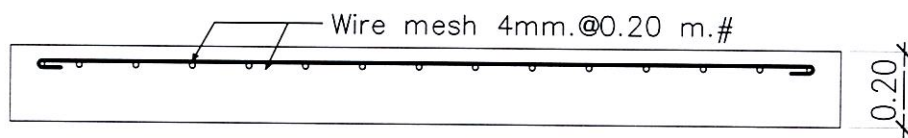

S2

1: 20

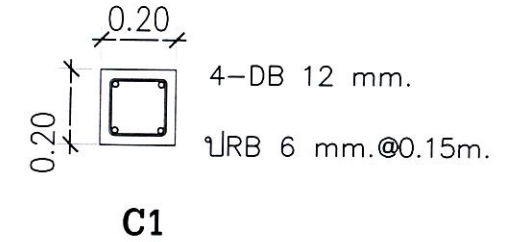
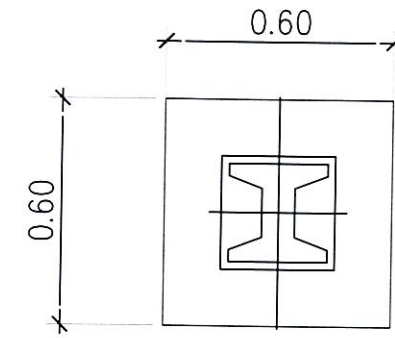

แปลนฐานราก F1

1: 20

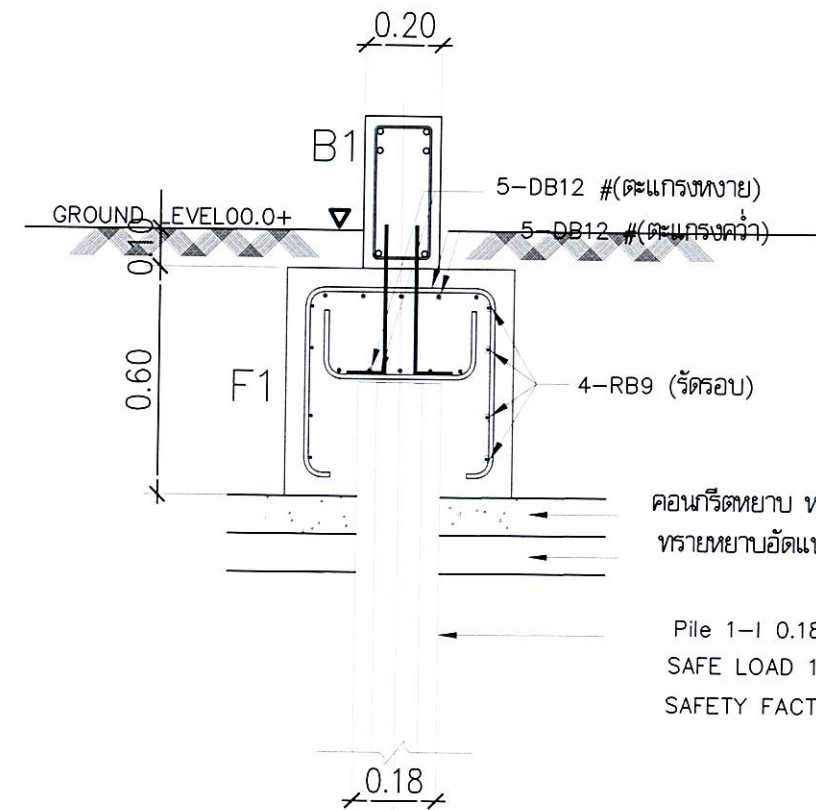

คอนกรีตหยาบ ทนทาน 0.05 ม.
ทรายหยาบอัดแน่น ทนทาน 0.10 ม.

Pile 1-I 0.18x0.18 m.
SAFE LOAD 10 Ton/Pile
SAFETY FACTOR 2.5

รูปตัดฐานราก F1

1: 20

<p>ฝ่ายวิศวกรรมและพัฒนา การยาสูบแห่งประเทศไทย</p>		ชื่อแบบ งานก่อสร้างศาลาประดิษฐานองค์พระพุทธรูปสัมฤทธิ์ ขนาดพื้นที่ ประมาณ 30 ตารางเมตร พร้อมปรับปรุงภูมิทัศน์ และสาธารณูปโภคที่จำเป็น สร้างที่ บริเวณสวนโรงพยาบาลสวนเบญจกิติฯฝั่งแผนกฉุกเฉิน ยสท. สำนักงานใหญ่	
สถาปนิก	กันภิรมย์ ประทุมวงศ์	แสดงแบบ	แบบเลขที่ 6801
วิศวกรโยธา	ศิริพร กนกกรตระกูล	เลขที่เก็บ	
วิศวกรไฟฟ้า	พันธ์ศักดิ์ มากอกุล	มาตราส่วน	แผ่นที่ 19
วิศวกรเครื่องกล	วิศิษฐ์ ชูประเสริฐ	อ้างอิง	จำนวน 26 แผ่น
ผู้เขียนแบบ	กันภิรมย์ ประทุมวงศ์	แบบประกอบ	พิมพ์เมื่อ
หัวหน้ากองพัฒนาระบบวิศวกรรม	อดุลย์ มหายศนันท์	พิมพ์เพื่อใช้	
ผู้ตรวจ	ฉัญญา เกริกเบญจธรรม	หมายเหตุ	
ผู้อำนวยการฝ่ายวิศวกรรมและพัฒนา บรรจง กันจู่ไร			

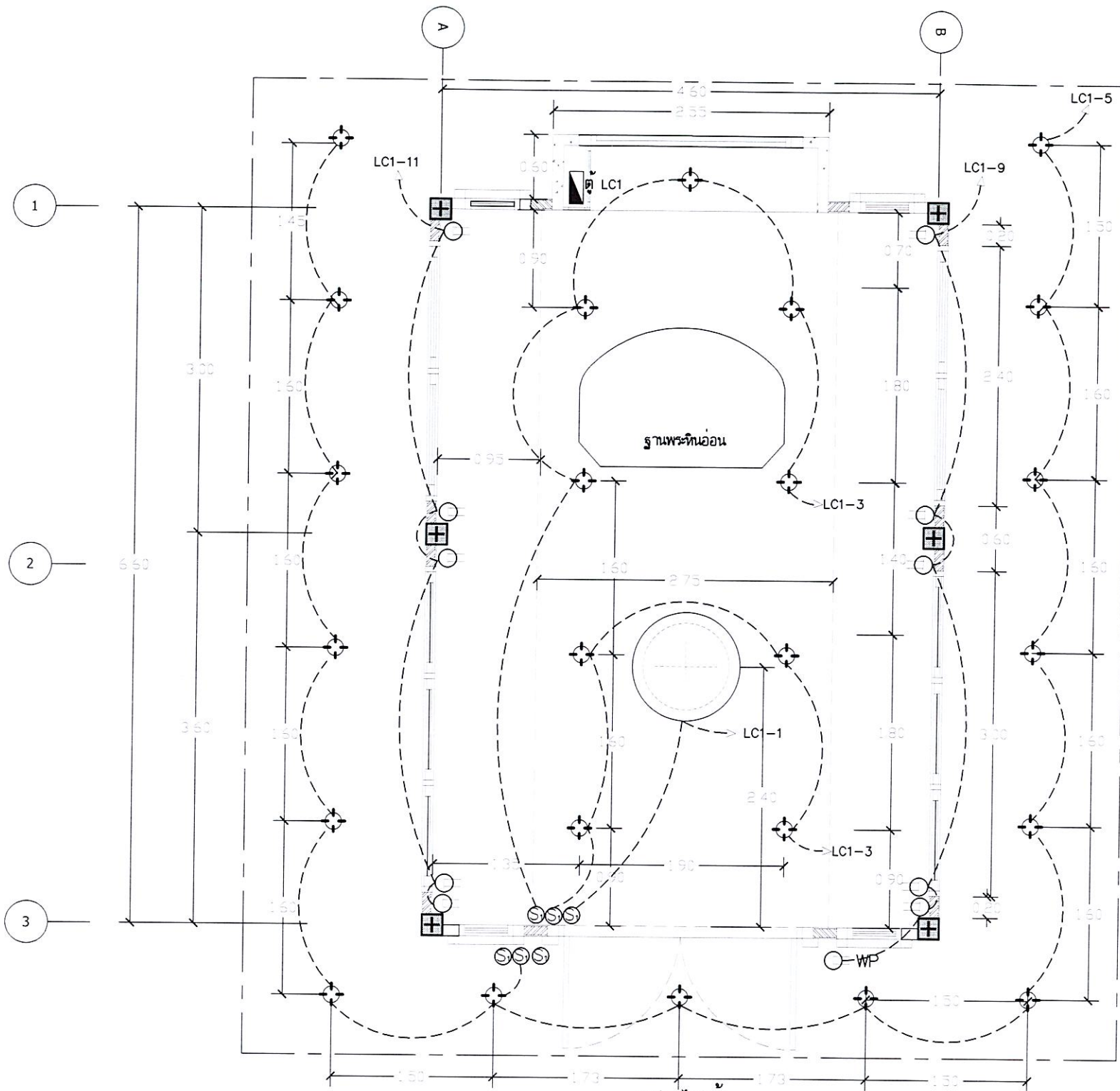

แปลนไฟฟ้า
1:50

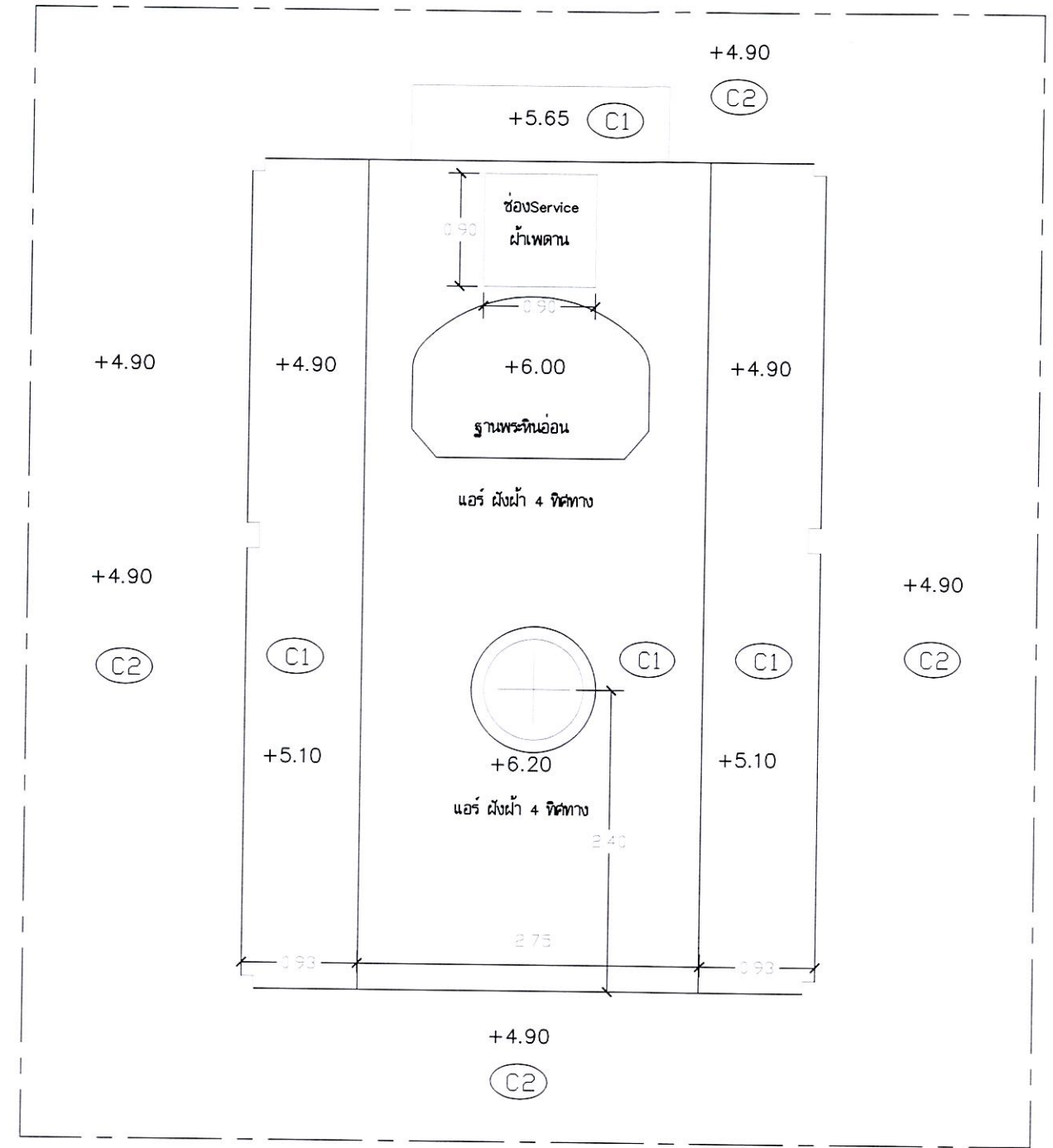

แปลนผ้าเพดาน
1:50

สัญลักษณ์	รายการ
	ดาวไลท์ LED EVE 598379 12 วัตต์ WARM WHITE 4 นิ้ว สีขาว กลม
	ไฟช้อ *ทอง E14X15 40W โคมไฟช้อ MAX LIGHT รุ่น 3207-10+5
	ไฟผนัง MAX LIGHT รุ่น 8611-2W-SWH
	ชุดสวิตช์ 2ทาง 2ช่อง SCHNEIDER สีขาว
	ชุดสวิตช์ 1ทาง 3ช่อง SCHNEIDER สีขาว
	Home Studio Outdoor Garden Decor Lamp น้ำตาล
	ชุดเต้ารับคู่ 3ขา SCHNEIDER รุ่น A70426USTWE สีขาว

ชุดเต้ารับคู่ 3ขา SCHNEIDER รุ่น A70426USTWE สีขาว



ชุดสวิตช์ 1ทาง 3ช่อง SCHNEIDER สีขาว 120บ.ท



โคมไฟช้อ MAX LIGHT รุ่น 3207-10+5 ขนาด 100x100x70CM



ไฟผนัง MAX LIGHT รุ่น 8611-2W-SWH

	ผ้าเพดานมีโครงเคร่าC-line กรุยิปซัมบอร์ด แผ่นเรียบชนิดขอบลาด ทาสีเกรตพีเนี่ยมTOA/กัปตัน/Duluxe สีแดง
	ผ้าเพดานมีโครงเคร่าC-line กรุยิปซัมบอร์ดกันชื้น แผ่นเรียบชนิดขอบลาด ทาสีเกรตพีเนี่ยมTOA/กัปตัน/Duluxe สีขาว
	แอร์ ผังผ้า 4 ทิศทาง
	CONTROL PANEL

*หมายเหตุ - อุปกรณ์ไฟฟ้าและวัสดุทุกอย่างสามารถเทียบเท่าได้ในรุ่น ราคา และยี่ห้อ ที่ใกล้เคียงกัน โดยให้ผ่านการอนุมัติจากผู้ออกแบบ

ฝ่ายวิศวกรรมและพัฒนา การยาสูบแห่งประเทศไทย		ชื่อแบบ งานก่อสร้างอาคารประดิษฐานองค์พระพุทธรูปอิมมิตล ขนาดพื้นที่ ประมาณ 30 ตารางเมตร พร้อมปรับปรุงภูมิทัศน์ และสาธารณูปโภคที่จำเป็น สร้างที่ บริเวณสวนโรงพยาบาลสวนเบญจกิติฯ มิ่งมงคลจุลจินต ยศท. สำนักงานใหญ่	
สถาปนิก	กันภิรมย์ ประทุมวงศ์	แสดงแบบ	แบบเลขที่ 6801
วิศวกรโยธา	ศิริพร กนกกรตระกูล	เลขที่เก็บ	
วิศวกรไฟฟ้า	พันธ์ศักดิ์ มาก่อกุล	มาตราส่วน	แผ่นที่ 20
วิศวกรเครื่องกล	วิศิษฎ์ ชูประเสริฐ	อ้างอิง	จำนวน 26 แผ่น
ผู้เขียนแบบ	กันภิรมย์ ประทุมวงศ์	แบบประกอบ	พิมพ์เมื่อ
หัวหน้ากองพัฒนาระบบวิศวกรรม	อดุลย์ มหายศนันท์	พิมพ์เพื่อใช้	
ผู้ตรวจ	ธัญญะ เกริกเบญจธรรม	หมายเหตุ	
ผู้อำนวยการฝ่ายวิศวกรรมและพัฒนา	บรรจง กันจุนโร		

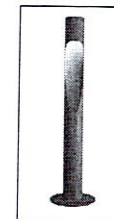
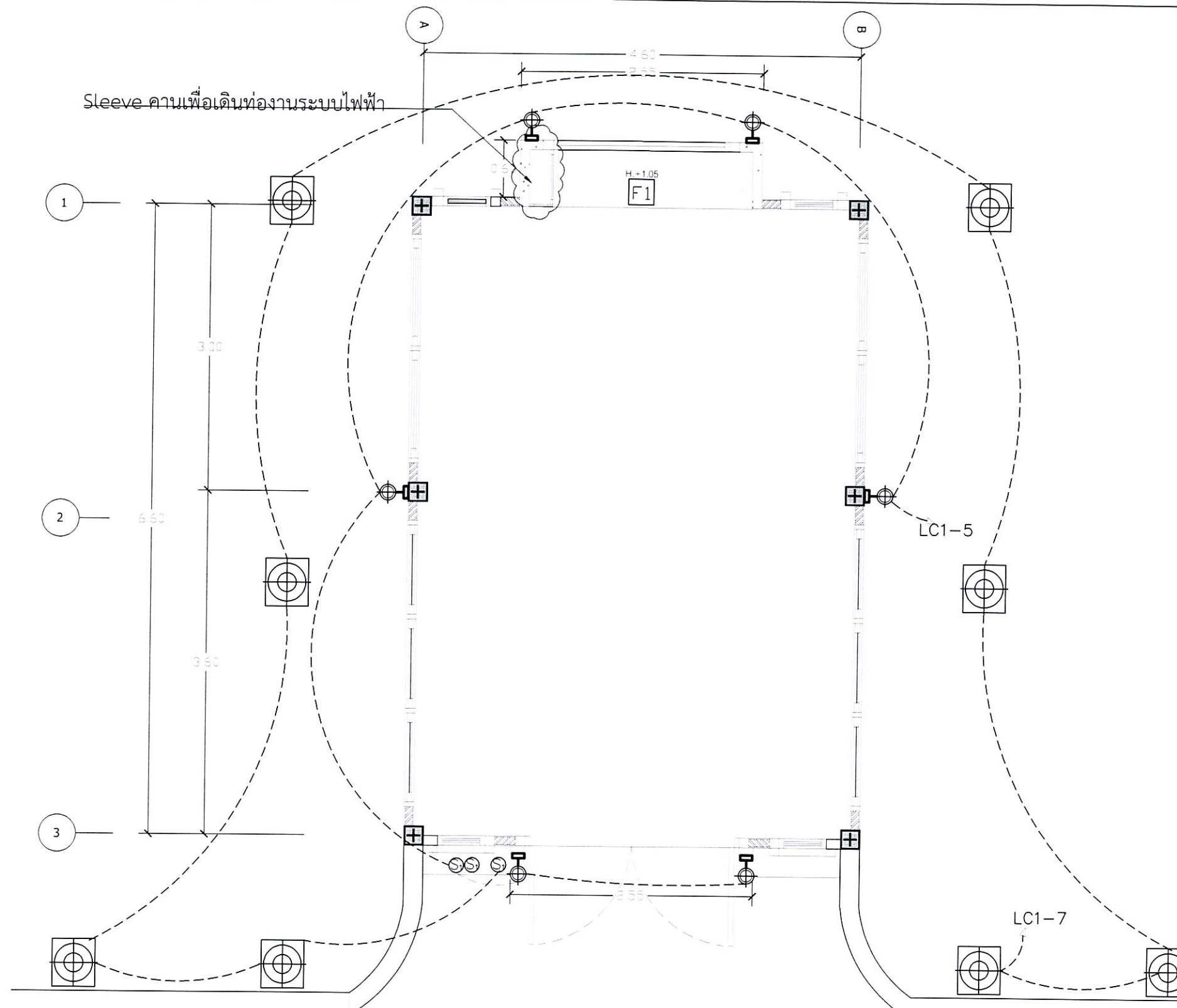

Home Studio
Outdoor Garden Decor Lamp
น้ำตาล

สัญลักษณ์	รายการ
	ดาวไลท์ LED EVE 598379 12 วัตต์ WARM WHITE 4 นิ้ว สีขาว กลม
	ไฟซ่อน +ท่อ E14X15 40W โคมไฟซ่อน MAX LIGHT รุ่น 3207-10+5
	ไฟผนัง MAX LIGHT รุ่น 8611-2W-SWH
	ชุดสวิตช์ 2ทาง 2ช่อง SCHNEIDER สีขาว
	ชุดสวิตช์ 1ทาง 3ช่อง SCHNEIDER สีขาว
	Home Studio Outdoor Garden Decor Lamp น้ำตาล
	ชุดเต้ารับคู่ 3ขา SCHNEIDER รุ่น A70426USTWE สีขาว

*หมายเหตุ - อุปกรณ์ไฟฟ้าและวัสดุทุกอย่างสามารถเทียบเท่าได้ในรุ่น ราคา และยี่ห้อ ที่ใกล้เคียงกัน โดยให้ผ่านการอนุมัติจากผู้ออกแบบ

ถนนหน้าตึกอำนวยการ

แปลนไฟลงนามและพิมพ์

ฝ่ายวิศวกรรมและพัฒนา การยาสูบแห่งประเทศไทย		ชื่อแบบ งานก่อสร้างศาลาประดิษฐานองค์พระพุทธรูปสัมฤทธิ์มิ่งมงคล ขนาดพื้นที่ ประมาณ 30 ตารางเมตร พร้อมปรับปรุงภูมิทัศน์ และสาธารณูปโภคที่จำเป็น สร้างที่ บริเวณสวนโรงพยาบาลสวนเบญจกิติฯ ผังแผนกฉุกเฉิน ยสท. สำนักงานใหญ่	
สถาปนิก	กันภิรมย์ ประทุมวงศ์	แสดงแบบ	แบบเลขที่ 6801
วิศวกรโยธา	ศิริพร กนกกรตระกูล	เลขที่เก็บ	
วิศวกรไฟฟ้า	พันธ์ศักดิ์ มากอกุล	มาตราส่วน	แผ่นที่ 21
วิศวกรเครื่องกล	วิศิษฎ์ ชูประเสริฐ	อ้างอิง	จำนวน 26 แผ่น
ผู้เขียนแบบ	กันภิรมย์ ประทุมวงศ์	แบบประกอบ	พิมพ์เมื่อ
หัวหน้ากองพัฒนาระบบวิศวกรรม	อดุลย์ มหายศนันท์	พิมพ์เพื่อใช้	
ผู้ตรวจ	ธัญญา เกริกเบญจธรรม	หมายเหตุ	
ผู้อำนวยการฝ่ายวิศวกรรมและพัฒนา	บรรจง กันจโร		

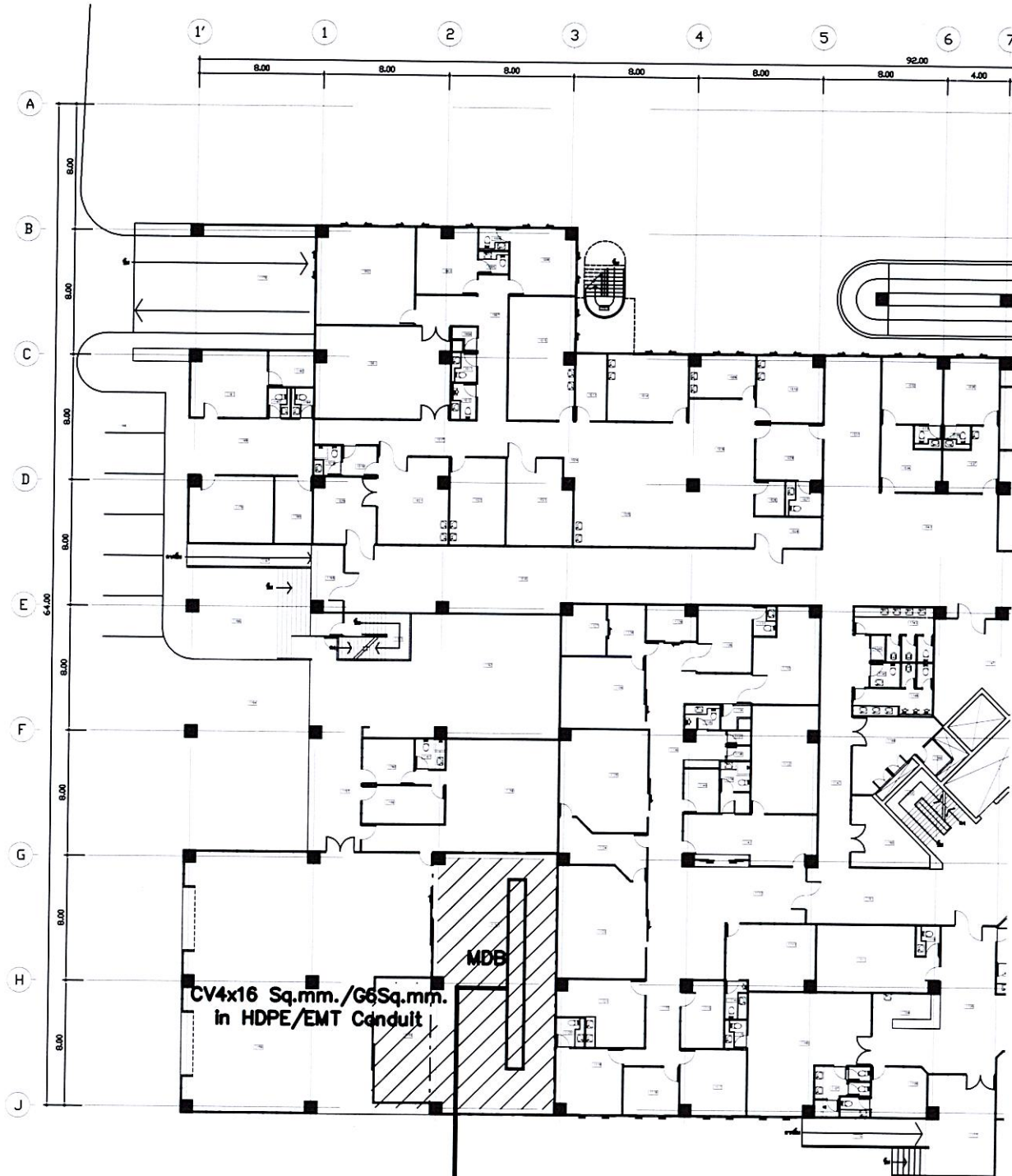

ค่าลฟอปปูซัยมงคค

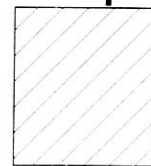

สถานที่ก่อสร้าง

PANEL BOARD LOAD SCHEDULE

PANEL NO. : LC1 LOCATION : From ห้อง MDB 1W.
 CONNECTED TO : MDB CAPACITY : 18

CCT NO.	DESCRIPTION	LOAD (VA)			CB		CABLE	TYPE	CONDUIT
		PHASE A	PHASE B	PHASE C	P	AT			
1	แสงสว่าง (โคมไฟห้อง)	600			1	16	2x2.5-G2.5	IEC01	EMT 1/2"
3	แสงสว่าง (ภายนอก)		108		1	16	2x2.5-G2.5	IEC01	EMT 1/2"
5	แสงสว่าง (ภายนอก)			660	1	16	2x2.5-G2.5	IEC01	EMT 1/2"
7	แสงสว่าง (ไฟสนาม)	320			1	16	2x2.5-G2.5	CV/NYY	HDPE 1-1/4"
9	เต้ารับ 1		1,200		1	16	2x4-G2.5	IEC01	EMT 1/2"
11	เต้ารับ 2			1,000	1	16	2x4-G2.5	IEC01	EMT 1/2"
13									
15									
17									
2	พัดลมเคีบอากาศ, ระบบอากาศ	188			1	16	2x2.5-G2.5	IEC01	EMT 1/2"
4	พัดลมเคีคหนึ่ง 1		55		1	16	2x2.5-G2.5	IEC01	EMT 1/2"
6	พัดลมเคีคหนึ่ง 2			55	1	16	2x2.5-G2.5	IEC01	EMT 1/2"
8									
10									
12									
14									
16									
18									
VA / PHASE		1,108	1,363	1,715	MAIN CB.		MAIN CABLE		
TOTAL		4,186 VA.			AT	AF	CABLE	TYPE	COND.
DEMAND LOAD / PHASE		1,108	1,363	1,715	50	100	4x16-G6	CV	HDPE/EMT 1-1/2"
TOTAL LOAD		4,186 VA.			รายละเอียดสามารถเปลี่ยนแปลงตามความเหมาะสม แต่ต้องเป็นไปตามฉุบฉกการติดตั้งที่เข้าระบบประเทศไทย พ.ศ. 2564 และได้รับความเห็นชอบจากคณะกรรมการหารรับพัสดุ				
AMP. / PHASE		5.04	6.20	7.80					

ฝ่ายวิศวกรรมและพัฒนา การยาสูบแห่งประเทศไทย		ชื่อแบบ งานก่อสร้างศาลาประดิษฐานองค์พระพุทธรูปอิฐอมงคล ขนาดพื้นที่ ประมาณ 30 ตารางเมตร พร้อมปรับปรุงภูมิทัศน์ และสาธารณูปโภคที่จำเป็น	
		สร้างที่ บริเวณสวนโรงพยาบาลสวนเบญจกิติฯ ผังแผนกฉุกเฉิน ยสท. สำนักงานใหญ่	
สถาปนิก	กันภิรมย์ ประทุมวงศ์	แสดงแบบ	แบบเลขที่ 8801
วิศวกรโยธา	ศิริพร กนกกรตระกูล	มาตราส่วน	เลขที่เก็บ
วิศวกรไฟฟ้า	พันธ์ศักดิ์ มากอกุล		แผ่นที่ 22
วิศวกรเครื่องกล	วิศิษฎ์ ชูประเสริฐ	อ้างอิง	จำนวน 26 แผ่น
ผู้เขียนแบบ	กันภิรมย์ ประทุมวงศ์	แบบประกอบ	พิมพ์เมื่อ
หัวหน้ากองพัฒนาระบบวิศวกรรม	อดุลย์ มหายศนันท์	พิมพ์เพื่อใช้	
ผู้ตรวจ	ธัญญา เกริกเบญจธรรม	หมายเหตุ	
ผู้อำนวยการฝ่ายวิศวกรรมและพัฒนา บรรจง กันจโร			

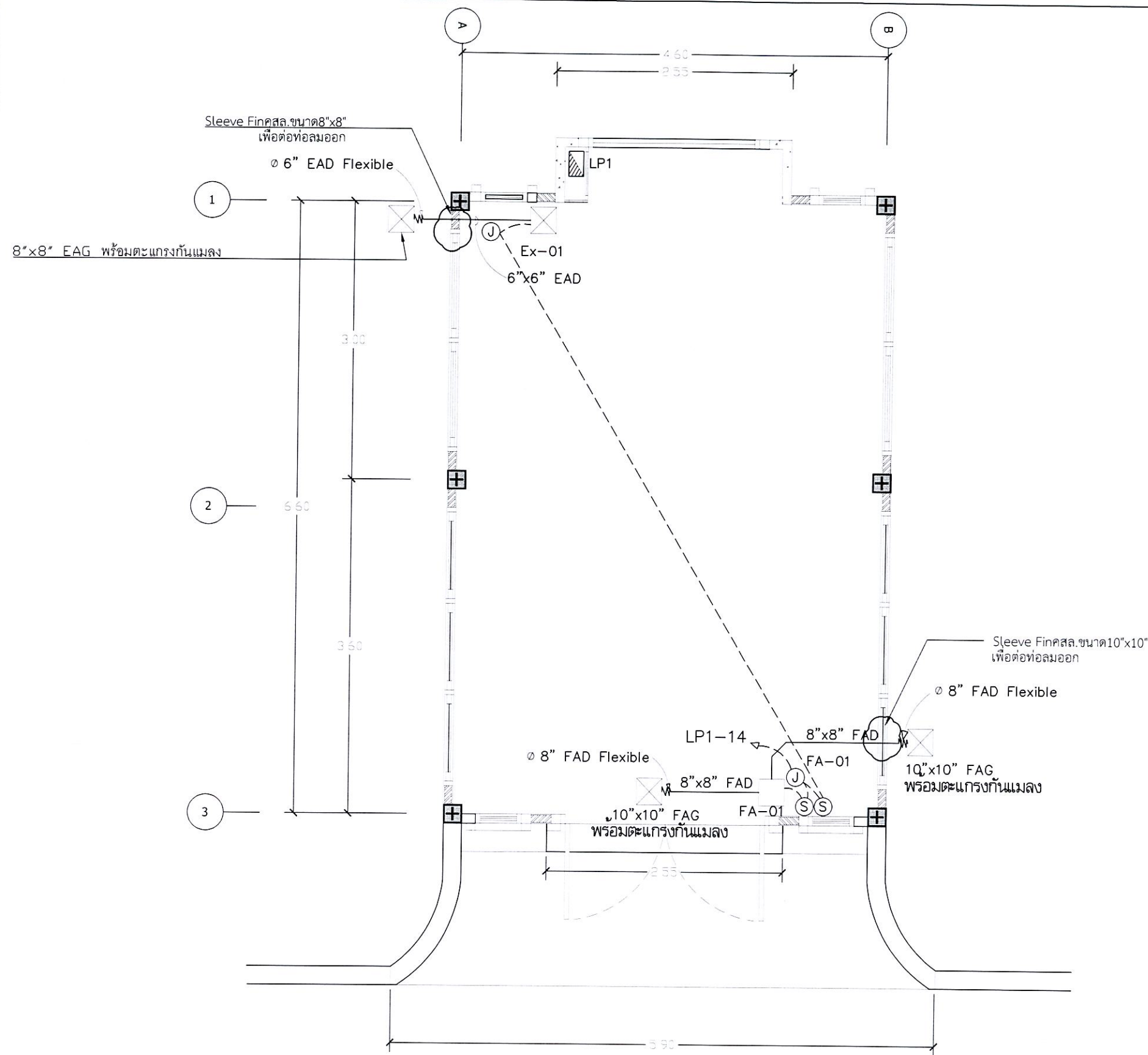

แปลนระบบปรับอากาศ

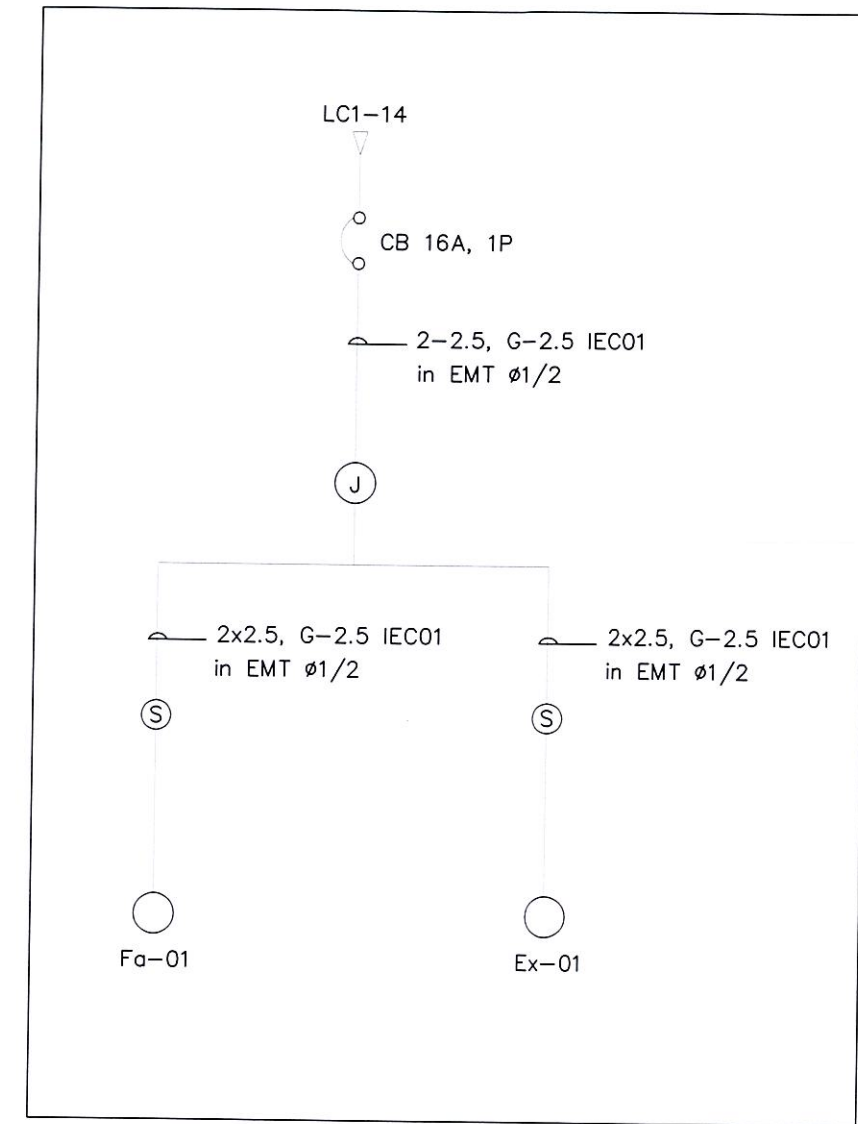

Single line diagram for FA-01 & Ex-01

ฝ่ายวิศวกรรมและพัฒนา การยาสูบแห่งประเทศไทย		ชื่อแบบ งานก่อสร้างศาลาประดิษฐานองค์พระพุทธรูปสุทโธทิมมิ่งคด ขนาดพื้นที่ ประมาณ 30 ตารางเมตร พร้อมปรับปรุงภูมิทัศน์ และสาธารณูปโภคที่จำเป็น สร้างที่ บริเวณสวนโรงพยาบาลสวนเบญจกิติฯ ผังแผนกฉุกเฉิน ยสท. สำนักงานใหญ่	
สถาปนิก	กันภิรมย์ ประทุมวงศ์	แสดงแบบ	แบบเลขที่ 6801
วิศวกรโยธา	ศิริพร กนกกรตระกูล	เลขที่เก็บ	
วิศวกรไฟฟ้า	พันธ์ศักดิ์ มาก่อกุล	มาตราส่วน	แผ่นที่ 23
วิศวกรเครื่องกล	วิศิษฎ์ ชูประเสริฐ	อ้างอิง	จำนวน 26 แผ่น
ผู้เขียนแบบ	กันภิรมย์ ประทุมวงศ์	แบบประกอบ	พิมพ์เมื่อ
หัวหน้ากองพัฒนาระบบวิศวกรรม	อดุลย์ มหายศนันท์	พิมพ์เพื่อใช้	
ผู้ตรวจ	ธัญญา เกริกเบญจธรรม	หมายเหตุ	
ผู้อำนวยการฝ่ายวิศวกรรมและพัฒนา	บรรจง กันจุมไร		

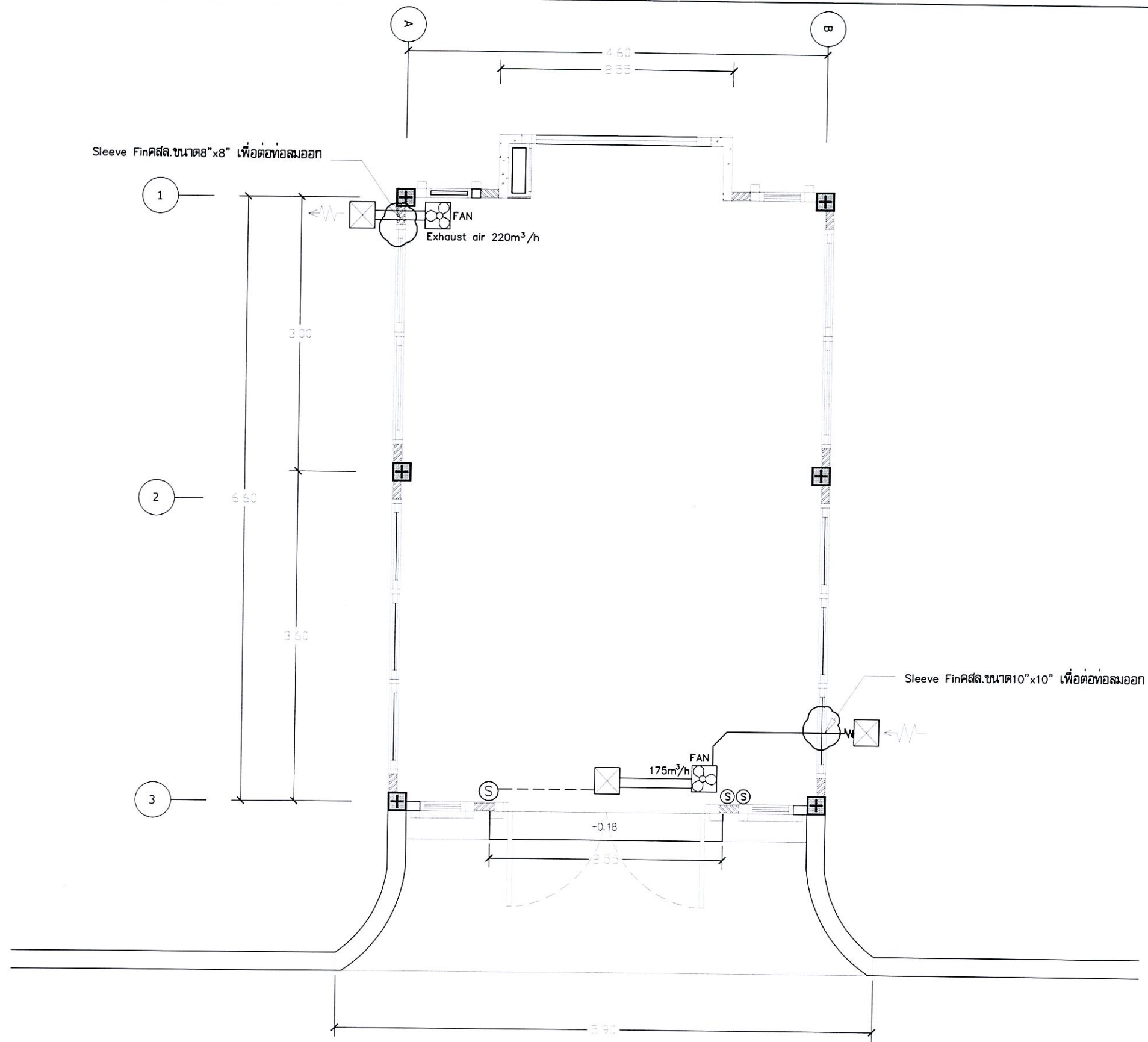

แปลนแสดงการSleeveผนังสำหรับท่อลมระบายอากาศ

 ฝ่ายวิศวกรรมและพัฒนา การยาสูบแห่งประเทศไทย		ชื่อแบบ งานก่อสร้างศาลาประดิษฐานองค์พระพุทธรูปสุทโธมงคล ขนาดพื้นที่ ประมาณ 30 ตารางเมตร พร้อมปรับปรุงภูมิทัศน์ และสาธารณูปโภคที่จำเป็น สร้างที่ บริเวณสวนโรงพยาบาลสวนเบญจกิติฯ ผังแผนกฉุกเฉิน ยสท. สำนักงานใหญ่	
		แสดงแบบ	แบบเลขที่ 6801
สถาปนิก	กันภิรมย์ ประทุมวงศ์		เลขที่เก็บ
วิศวกรโยธา	ศิริพร กนกกรตระกูล		มাত্রาส่วน
วิศวกรไฟฟ้า	พันธุ์ศักดิ์ มากอกุล		แผ่นที่ 24
วิศวกรเครื่องกล	วิศิษฎ์ ชูประเสริฐ		จำนวน 26 แผ่น
ผู้เขียนแบบ	กันภิรมย์ ประทุมวงศ์		แบบประกอบ
หัวหน้ากองพัฒนาระบบวิศวกรรม	อุดลย์ มหายศนันท์		พิมพ์เพื่อใช้
ผู้ตรวจ	ธีญญะ เกริกเบญจธรรม		พิมพ์เมื่อ
ผู้อำนวยการฝ่ายวิศวกรรมและพัฒนา	บรรจง กันจุโร		หมายเหตุ

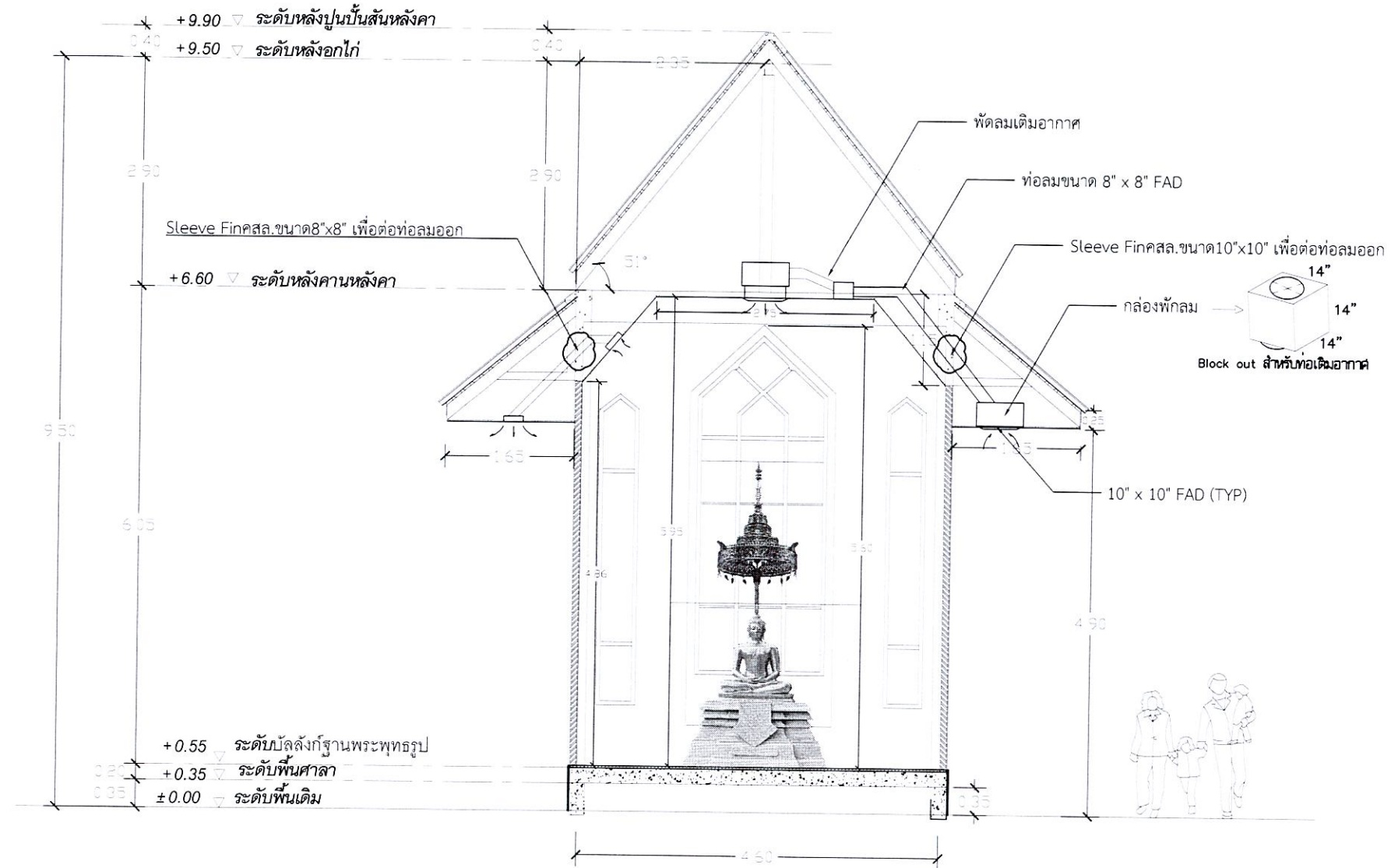

A รูปตัดแสดงระบบระบายอากาศ
Scale: 1:75

 ฝ่ายวิศวกรรมและพัฒนา การยาสูบแห่งประเทศไทย		ชื่อแบบ งานก่อสร้างศาลาประดิษฐานองค์พระพุทธรูปวิสุทธิมงคล ขนาดพื้นที่ ประมาณ 30 ตารางเมตร พร้อมปรับปรุงภูมิทัศน์ และสาธารณูปโภคที่จำเป็น สร้างที่ บริเวณสวนโรงพยาบาลสวนเบญจกิติฯ มิ่งแมนจุกเงิน ยสท. สำนักงานใหญ่	
		แสดงแบบ	แบบเลขที่ 6801
สถาปนิก	กันภิรมย์ ประทุมวงศ์	มาตรฐาน จำนวน 26 แผ่น	พิมพ์เมื่อ
วิศวกรโยธา	ศิริพร กนกกรตระกูล		
วิศวกรไฟฟ้า	พันธ์ศักดิ์ มากอกุล	อ่างถึง	พิมพ์เพื่อใช้ หมายถึง
วิศวกรเครื่องกล	วิศิษฎ์ ชูประเสริฐ		
ผู้เขียนแบบ	กันภิรมย์ ประทุมวงศ์		
หัวหน้ากองพัฒนาระบบวิศวกรรม	อดุลย์ มหายศนันท์		
ผู้ตรวจ	ธัญญา เกริกเบญจธรรม		
ผู้อำนวยการฝ่ายวิศวกรรมและพัฒนา	บรรยง กันจโร		

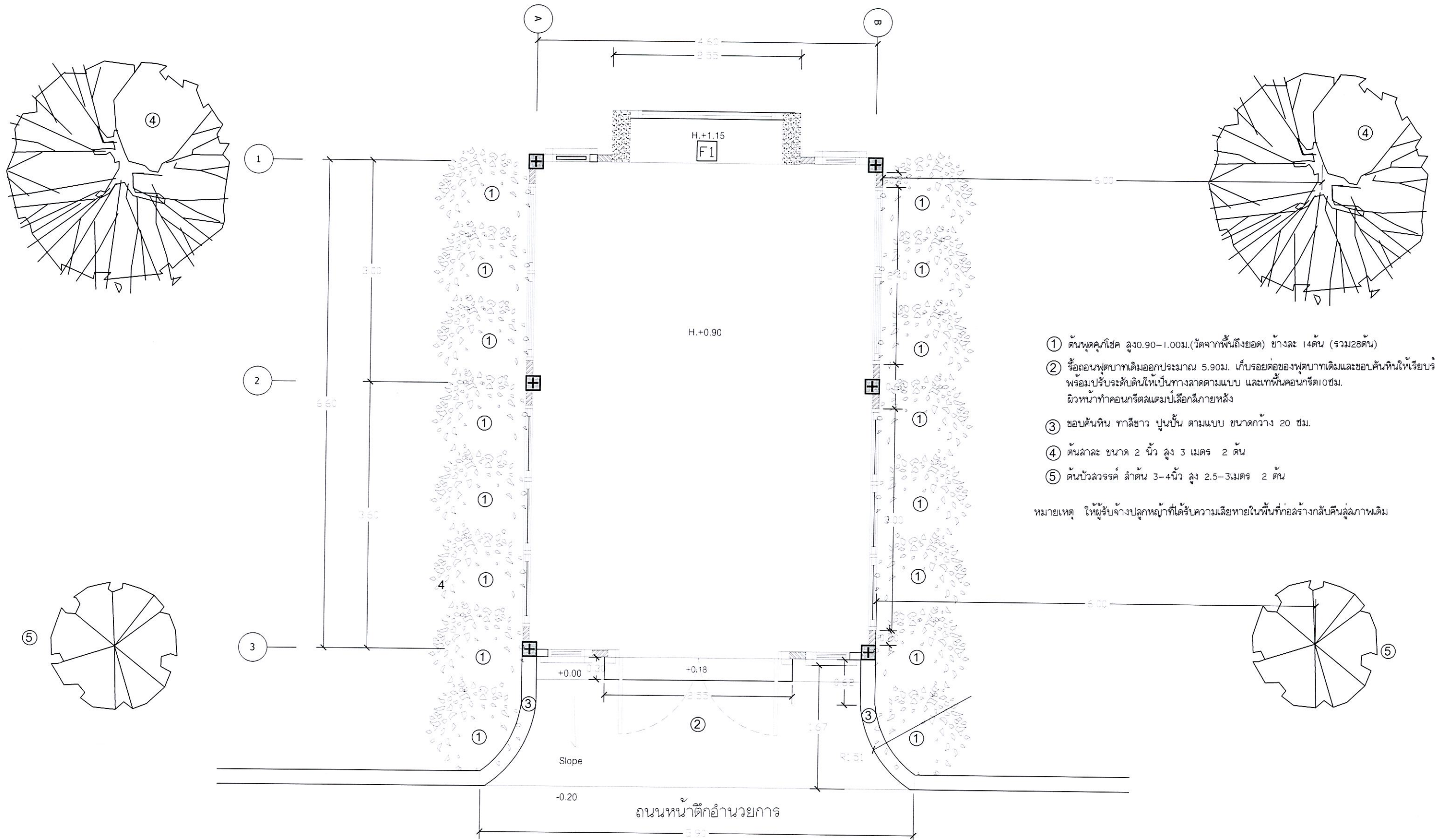

- ① ต้นพุดผัดไซค์ สูง 0.90-1.00 ม. (วัดจากพื้นถึงยอด) ข้างละ 14 ต้น (รวม 28 ต้น)
- ② รือถอนพุดบาทเดิมนอกประมาณ 5.90 ม. เก็บรอยต่อของพุดบาทเดิมและขอบคันหินให้เรียบร้อย พร้อมปรับระดับดินให้เป็นทางลาดตามแบบ และเทพื้นคอนกรีต 10 ซม. ผิวหน้าทำคอนกรีตแลตแมปเลือกสีภายหลัง
- ③ ขอบคันหิน ทาสีขาว ปูนปั้น ตามแบบ ขนาดกว้าง 20 ซม.
- ④ ต้นลาละ ขนาด 2 นิ้ว สูง 3 เมตร 2 ต้น
- ⑤ ต้นบัววรรณคดี ลำต้น 3-4 นิ้ว สูง 2.5-3 เมตร 2 ต้น

หมายเหตุ ให้ผู้รับจ้างปลูกหญ้าที่ได้รับความเสียหายในพื้นที่ก่อสร้างกลับคืนสู่สภาพเดิม

การจัดภูมิทัศน์

ฝ่ายวิศวกรรมและพัฒนา การยาสูบแห่งประเทศไทย		ชื่อแบบ งานก่อสร้างศาลาประดิษฐานองค์พระพุทธรูปวิสุทธิมงคล ขนาดพื้นที่ ประมาณ 30 ตารางเมตร พร้อมปรับปรุงภูมิทัศน์ และสาธารณูปโภคที่จำเป็น สร้างที่ บริเวณสวนโรงพยาบาลสวนเบญจกิติฯฝั่งแผนกฉุกเฉิน ยสท. สำนักงานใหญ่	
สถาปนิก	กันภิรมย์ ประทุมวงศ์	แสดงแบบ	แบบเลขที่ 6801
วิศวกรโยธา	ศิริพร กนกกรตระกูล		เลขที่เก็บ
วิศวกรไฟฟ้า	พันธ์ศักดิ์ มากอกุล	มาตราส่วน	แผ่นที่ 26
วิศวกรเครื่องกล	วิศิษฎ์ ชูประเสริฐ	อ้างอิง	จำนวน 26 แผ่น
ผู้เขียนแบบ	กันภิรมย์ ประทุมวงศ์	แบบประกอบ	พิมพ์เมื่อ
หัวหน้ากองพัฒนาระบบวิศวกรรม	อดุลย์ มหายศนันท์	พิมพ์เพื่อใช้	
ผู้ตรวจ	ธัญญา เกริกเบญจธรรม	หมายเหตุ	
ผู้อำนวยการฝ่ายวิศวกรรมและพัฒนา	บรรจง กันจโร		

กลุ่มงานที่ 1 งานโครงสร้าง, งานสถาปัตยกรรม, ระบบไฟฟ้า, ระบบระบายอากาศ

กลุ่มงานที่ 3 งานภูมิทัศน์

ประมาณราคา งานก่อสร้างศาลาประดิษฐานองค์พระพุทธรูปสัมฤทธิ์ ขนาดพื้นที่ ประมาณ 30 ตารางเมตร พร้อมปรับปรุงภูมิทัศน์ และสถาปัตยกรรมที่จำเป็น

สถานที่ก่อสร้าง การยาสถูบแห่งประเทศไทย สำนักงานใหญ่ แบบเลขที่ 6801

หน่วยงานเจ้าของงานก่อสร้าง ฝ่ายบริการกลาง การยาสถูบแห่งประเทศไทย

หน่วยงานประมาณราคา กองพัฒนาระบบวิศวกรรม ฝ่ายวิศวกรรมและพัฒนา

คำนวณราคากลางโดย นายอำนาจ สีนพานิช นายศิริพร กนกกระตระกูล นางสาวกัญจกริพย์ ประทุมวงศ์ นายวิศิษฐ์ ชูประเสริฐ นายพันศักดิ์ มากอกุล เมื่อวันที่ 19 ธันวาคม 2567

ลำดับที่	รายการ	จำนวน	หน่วย	ค่าวัสดุ		ค่าแรงงาน		รวม	หมายเหตุ
				ราคาต่อหน่วย	จำนวนเงิน	ราคาต่อหน่วย	จำนวนเงิน		
งานก่อสร้างศาลาประดิษฐานองค์พระพุทธรูปสัมฤทธิ์ ขนาดพื้นที่ ประมาณ 30 ตารางเมตร พร้อมปรับปรุงภูมิทัศน์ และสถาปัตยกรรมที่จำเป็น									
งานงวดที่ 1.									
1	งานโครงสร้างวิศวกรรม, งานสถาปัตยกรรม								
1.1	งานเตรียมพื้นที่								
	- งานเตรียมพื้นที่ งานป้องกันองค์พระ/ฉัตร พื้นแกรนิตเดิม และงานอื่นๆ	1.00	รายการ		-	10,000.00	10,000.00	10,000.00	
	- งานเจาะ/ สกัด พื้น คานฐานปูนเดิมเพื่อทำการต่อเชื่อมเหล็กเสาและคาน	1.00	รายการ		-	12,000.00	12,000.00	12,000.00	
	งานวาง sleeve ที่คาน และพื้น (สำหรับงานไฟฟ้าและระบบระบายอากาศ)								
	- งานวางบ่อ Hand Hole สำหรับงานระบบ พร้อมชุดดิน/สกัดคอนกรีต ฯลฯ	1.00	รายการ		7,500.00	2,500.00	2,500.00	10,000.00	
	- งานร้อยถอยแกนิตเดิม และเก็บความเรียบร้อยของงานส่วนที่ร้อยออก	1.00	รายการ		4,000.00	1,500.00	1,500.00	5,500.00	
1.2	งานฐานราก F1								
	- งานเสาเข็ม ไมโครไพล์ ขนาด 0.18 x 0.18 เมตร (รวมค่าขนย้าย)	6.00	ต้น		12,000.00	72,000.00	-	72,000.00	
	- งานชุดดิน	13.50	ลบ.ม.		-	168.00	2,268.00	2,268.00	
	- งานทรายหยาบบดอัดแน่น	0.50	ลบ.ม.		508.33	254.17	91.00	345.17	
	- งานคอนกรีตพยายบ 1 : 3 : 5	1.50	ลบ.ม.		2,410.00	3,615.00	398.00	4,013.00	
	- งานเหล็กเสริม SD 30 Dia 12 ม.ม.	187.00	กก.		22.05	4,123.35	673.20	4,796.55	

หมายเหตุ : ปริมาณวัสดุและราคาที่ไม่แสดงในเอกสารนี้ใช้ในการประกอบการประมาณราคากลางค่าก่อสร้างของกรมการยาสถูบแห่งประเทศไทย เท่านั้น

กลุ่มงานที่ 1 งานโครงสร้าง , งานสถาปัตยกรรม , ระบบไฟฟ้า, ระบบระบายอากาศ

กลุ่มงานที่ 3 งานภูมิทัศน์

ประมาณราคา งานก่อสร้างศาลาประดิษฐานองค์พระพุทธรูปสัมฤทธิ์ ขนาดพื้นที่ ประมาณ 30 ตารางเมตร พร้อมปรับปรุงภูมิทัศน์ และสาธารณูปโภคที่จำเป็น

สถานที่ก่อสร้าง การยาสถูบแห่งประเทศไทย สำนักงานใหญ่ แบบเลขที่ 6801

หน่วยงานเจ้าของงานก่อสร้าง ฝ่ายบริการกลาง การยาสถูบแห่งประเทศไทย

หน่วยงานประมาณราคา กองพัฒนาระบบวิศวกรรม ฝ่ายวิศวกรรมและพัฒนา

คำนวณราคากลางโดย นายอำนาจ สีนพานิช นายศิริพร กนกกรตระกูล นางสาวกนิษฐีย์ ประทุมวงศ์ นายวิศิษฐ์ ชูประเสริฐ นายพันธ์ศักดิ์ มากอกุล เมื่อวันที่ 19 ธันวาคม 2567

ลำดับที่	รายการ	จำนวน	หน่วย	ค่าวัสดุ		ค่าแรงงาน		รวม	หมายเหตุ
				ราคาต่อหน่วย	จำนวนเงิน	ราคาต่อหน่วย	จำนวนเงิน		
	- งานเหล็กเสริม SR 24 Dia 9 ม.ม.	36.00	กก.	22.45	808.20	4.40	158.40	966.60	
	- งานลวดผูกเหล็ก	7.00	กก.	28.42	198.94		-	198.94	
	- งานแบบหล่อคอนกรีต	16.00	ตร.ม.	475.00	7,600.00	139.00	2,224.00	9,824.00	
	- งานคอนกรีต 1 : 2 : 4	1.65	ลบ.ม.	2,457.00	4,054.05	327.00	539.55	4,593.60	
1.3	งานคานคอดิน								
	- งานขุดดิน	1.00	ลบ.ม.		-	168.00	168.00	168.00	
	- งานทรายหยาบอัดแน่น	0.50	ลบ.ม.	508.33	254.17	112.00	56.00	310.17	
	- งานคอนกรีตหยาบ 1 : 3 : 5	0.30	ลบ.ม.	2,410.00	723.00	426.00	127.80	850.80	
	- งานเหล็กเสริม SD 30 Dia 12 ม.ม.	161.00	กก.	22.05	3,550.05	3.60	579.60	4,129.65	
	- งานเหล็กเสริม SR 24 Dia 6 ม.ม.	50.00	กก.	23.30	1,165.00	4.40	220.00	1,385.00	
	- งานลวดผูกเหล็ก	6.00	กก.	28.42	170.52		-	170.52	
	- งานแบบหล่อคอนกรีต	26.00	ตร.ม.	475.00	12,350.00	139.00	3,614.00	15,964.00	
	- งานคอนกรีต 1 : 2 : 4	2.00	ลบ.ม.	2,457.00	4,914.00	419.00	838.00	5,752.00	
1.4	งานพื้น ค.ส.ล. (S1) (S2)								
	- งานทรายหยาบอัดแน่น	3.60	ลบ.ม.	508.33	1,829.99	112.00	403.20	2,233.19	
	- งานคอนกรีตหยาบ 1 : 3 : 5	1.00	ลบ.ม.	2,410.00	2,410.00	398.00	398.00	2,808.00	

หมายเหตุ : ปริมาณวัสดุและราคาที่แสดงในเอกสารนี้ใช้ในการประกอบการประมาณราคากลางค่าก่อสร้างของการยาสถูบแห่งประเทศไทย เท่านั้น

(Handwritten signatures and initials)

กลุ่มงานที่ 1 งานโครงสร้าง , งานสถาปัตยกรรม , ระบบไฟฟ้า, ระบบระบายอากาศ

กลุ่มงานที่ 3 งานภูมิทัศน์

ประมาณราคา งานก่อสร้างศาลาประติมากรรมองค์พระพิรุณอิมงคล ขนาดพื้นที่ ประมาณ 30 ตารางเมตร พร้อมปรับปรุงภูมิทัศน์ และสาธารณูปโภคที่จำเป็น

สถานที่ก่อสร้าง การยาสูบแห่งประเทศไทย สำนักงานใหญ่ แบบเลขที่ 6801

หน่วยงานเจ้าของงานก่อสร้าง ฝ่ายบริการกลาง การยาสูบแห่งประเทศไทย

หน่วยงานประมาณราคา กองพัฒนากระบวนการ ฝ่ายวิศวกรรมและพัฒนา

คำนวณราคากลางโดย นายอำนาจ สีนพานิช นายศิริพร กนกกรตระกูล นางสาวกนิษฐีย์ ประทุมวงศ์ นายวิศิษฐ์ ชูประเสริฐ นายพันธ์ศักดิ์ มากอgul เมื่อวันที่ 19 ธันวาคม 2567

ลำดับที่	รายการ	จำนวน	หน่วย	ค่าวัสดุ		ค่าแรงงาน		รวม	หมายเหตุ
				ราคาต่อหน่วย	จำนวนเงิน	ราคาต่อหน่วย	จำนวนเงิน		
	- งานเหล็กเสริม SD 30 Dia 12 ม.ม.	316.00	กก.	22.05	6,967.80	3.60	1,137.60	8,105.40	
	- งานเหล็กตะแกรง wire mesh ขนาด Ø 4 มม. (0.20 m)	6.00	P	38.00	228.00	5.00	30.00	258.00	
	- งานลวดผูกเหล็ก	9.50	กก.	28.42	269.99		-	269.99	
	- งานแบบหล่อคอนกรีต	6.60	ตร.ม.	475.00	3,135.00	139.00	917.40	4,052.40	
	- งานคอนกรีต 1 : 2 : 4	3.00	ลบ.ม.	2,457.00	7,371.00	419.00	1,257.00	8,628.00	
1.5	งานเสา C1 ค.ส.ล. 0.20 x 0.20 เมตร								
	- งานเหล็กเสริม SD 30 Dia 12 ม.ม.	160.00	กก.	22.05	3,528.00	3.60	576.00	4,104.00	
	- งานเหล็กเสริม SR 24 Dia 6 ม.ม.	32.00	กก.	23.30	745.60	4.40	140.80	886.40	
	- งานลวดผูกเหล็ก	5.50	กก.	30.00	165.00		-	165.00	
	- งานแบบหล่อคอนกรีต	35.75	ตร.ม.	475.00	16,981.25	139.00	4,969.25	21,950.50	
	- งานคอนกรีต 1 : 2 : 4	1.40	ลบ.ม.	2,457.00	3,439.80	419.00	586.60	4,026.40	
1.6	งานคานรับโครงสร้าง								
	- งานเหล็กเสริม SD 30 Dia 12 ม.ม.	140.00	กก.	22.05	3,087.00	3.60	504.00	3,591.00	
	- งานเหล็กเสริม SR 24 Dia 6 ม.ม.	35.00	กก.	21.70	759.50	4.40	154.00	913.50	
	- งานลวดผูกเหล็ก	7.50	กก.	28.42	213.15		-	213.15	
	- งานแบบหล่อคอนกรีต	32.50	ตร.ม.	500.00	16,250.00	139.00	4,517.50	20,767.50	

หมายเหตุ : ปริมาณวัสดุและราคาที่แสดงไม่เอกสารนี้ใช้ในการประกอบการประมาณราคากลางค่าก่อสร้างของการยาสูบแห่งประเทศไทย เท่านั้น

กลุ่มงานที่ 1 งานโครงสร้าง, งานสถาปัตยกรรม, ระบบไฟฟ้า, ระบบระบายอากาศ

กลุ่มงานที่ 3 งานภูมิทัศน์

ประมาณราคา งานก่อสร้างศาลาประดิษฐานองค์พระพุทธรูปหินขัด ขนาดพื้นที่ ประมาณ 30 ตารางเมตร พร้อมปรับปรุงภูมิทัศน์ และสาธารณูปโภคที่จำเป็น

สถานที่ก่อสร้าง การยู่แห่งประเทศไทย สำนักงานใหญ่ แบบเลขที่ 6801

หน่วยงานเจ้าของงานก่อสร้าง ฝ่ายบริการกลาง การยู่แห่งประเทศไทย

หน่วยงานประมาณราคา กองพัฒนาระบบวิศวกรรม ฝ่ายวิศวกรรมและพัฒนา

ลำดับที่	รายการ	จำนวน	หน่วย	ค่าวัสดุ		ค่าแรงงาน		รวม	หมายเหตุ
				ราคาต่อหน่วย	จำนวนเงิน	ราคาต่อหน่วย	จำนวนเงิน		
	- งานคอนกรีต 1 : 2 : 4	2.30	ลบ.ม.	2,457.00	5,651.10	419.00	963.70	6,614.80	
1.7	งานแผง Fin								
	- งานเหล็กเสริม SR 24 Dia 9 ม.ม.	52.00	กก.	20.95	1,089.40	4.40	228.80	1,318.20	
	- งานเหล็กเสริม SD 30 Dia 12 ม.ม.	25.00	กก.	22.05	551.25	3.60	90.00	641.25	
	- งานลวดผูกเหล็ก	2.30	กก.	28.42	65.37		-	65.37	
	- งานแบบหล่อคอนกรีต	26.00	ตร.ม.	500.00	13,000.00	139.00	3,614.00	16,614.00	
	- งานคอนกรีต 1 : 2 : 4	0.80	ลบ.ม.	2,457.00	1,965.60	419.00	335.20	2,300.80	
1.8	งานหลังคา SLAP								
	- งานเหล็กเสริม SR 24 Dia 9 ม.ม.	415.00	กก.	20.95	8,694.25	4.40	1,826.00	10,520.25	
	- งานลวดผูกเหล็ก	12.50	กก.	28.42	355.25		-	355.25	
	- งานแบบหล่อคอนกรีต	35.00	ตร.ม.	500.00	17,500.00	139.00	4,865.00	22,365.00	
	- งานคอนกรีต 1 : 2 : 4	4.10	ลบ.ม.	2,457.00	10,073.70	419.00	1,717.90	11,791.60	
1.9	งานโครงสร้างหลังคาเหล็กปูพรม								
	- อักไก่ เหล็ก 2C- 150x50x20x 3.2 mm. (6.76Kg/m.)	88.00	กก.	33.00	2,904.00	10.00	880.00	3,784.00	
	- เสาดัง เหล็ก 2C- 150x50x20x 3.2 mm. (6.76Kg/m.)	76.00	กก.	33.00	2,508.00	10.00	760.00	3,268.00	
	- จันทัน เหล็ก C- 150x50x20x 3.2 mm. (6.76Kg/m.)	1,355.00	กก.	33.00	44,715.00	10.00	13,550.00	58,265.00	

เมื่อวันที่ 19 ธันวาคม 2567

หมายเหตุ : ปริมาณวัสดุและราคาที่แสดงในเอกสารนี้ใช้ในการประกอบการประมาณราคากลางค่าก่อสร้างของกรมการยู่แห่งประเทศไทย เท่านั้น

กลุ่มงานที่ 1 งานโครงสร้าง , งานสถาปัตยกรรม , ระบบไฟฟ้า, ระบบระบายอากาศ

กลุ่มงานที่ 3 งานภูมิทัศน์

ประมาณราคา งานก่อสร้างศาลาประดิษฐานองค์พระพุทธรูปหินขัด ขนาดพื้นที่ ประมาณ 30 ตารางเมตร พร้อมปรับปรุงภูมิทัศน์ และสาธารณูปโภคที่จำเป็น

สถานที่ก่อสร้าง การยกดูแห่งประเทศไทย สำนักงานใหญ่ แบบเลขที่ 6801

หน่วยงานเจ้าของงานก่อสร้าง ฝ่ายบริการกลาง การยกดูแห่งประเทศไทย

หน่วยงานประมาณราคา กองพัฒนาระบบวิศวกรรม ฝ่ายวิศวกรรมและพัฒนา

คำนวณราคากลางโดย นายอำนาจ สิมพานิช นายศิริพร กนกกรตระกูล นางสาวกัมภีร์ย์ ประทุมวงศ์ นายวิศิษฐ์ ชูประเสริฐ นายพันธ์ศักดิ์ มาก่อกุล เมื่อวันที่ 19 ธันวาคม 2567

ลำดับที่	รายการ	จำนวน	หน่วย	ค่าวัสดุ		ค่าแรงงาน		รวม	หมายเหตุ
				ราคาต่อหน่วย	จำนวนเงิน	ราคาต่อหน่วย	จำนวนเงิน		
	- แป้สำเร็จรูป SCGหนา 0.7 มม.	125.00	เส้น	350.00	43,750.00	25.00	3,125.00	46,875.00	
	- สกรูยึดแป้สำเร็จรูป SCG ขนาด 13 มม.	2.00	กล่อง	380.00	760.00	-	-	760.00	
	- ค้ำยันเหล็กกล่อง RT- 100x50x2.3 มม. (5.14 Kg/m.)	201.00	กก.	35.00	7,035.00	10.00	2,010.00	9,045.00	
	- เหล็กกล่อง RT- 75x38x3.2 มม. (5.15 Kg/m.)	146.00	กก.	35.00	5,110.00	10.00	1,460.00	6,570.00	
	- เหล็กฉาก 50x50x 4.00 มม. พร้อมพุกเหล็ก M-8	1.00	รายการ	6,000.00	6,000.00	1,500.00	1,500.00	7,500.00	
	- เพลทเหล็ก PL หนา 6 มม.	6.00	ชุด	198.00	1,188.00	10.00	60.00	1,248.00	
	- ทาสีกันสนิม/สีทับหน้า	120.00	ตรม.	65.00	7,800.00	73.00	8,760.00	16,560.00	
2	งานสถาปัตยกรรม								
2.1	งานอื่นๆ								
	- งานปูแผ่นสังกะสี หนา 0.32 มม. ใต้แป้ ก่อนปูกระเบื้องหลังคา	1.00	รายการ	16,000.00	16,000.00	4,000.00	4,000.00	20,000.00	
	- งาน FLASHING	20.00	ม.	295.00	5,900.00	80.00	1,600.00	7,500.00	
	- งานเชิงชาย สำเร็จรูป ขนาด 8" พร้อมทาสี	46.00	ม.	150.00	6,900.00	45.00	2,070.00	8,970.00	
	- งานเชิงชาย สำเร็จรูป ขนาด 6" พร้อมทาสี	26.00	ม.	120.00	3,120.00	45.00	1,170.00	4,290.00	
	งานงวดที่ 1. รวมเป็นเงิน				407,297.43		108,132.50	515,429.93	

หมายเหตุ : ปริมาณวัสดุและราคาที่แสดงในเอกสารนี้ใช้ในการประกอบการประมาณราคากลางค่าก่อสร้างของกรมการสุขาภิบาลแห่งประเทศไทย เท่านั้น

กลุ่มงานที่ 1 งานโครงสร้าง , งานสถาปัตยกรรม , ระบบไฟฟ้า, ระบบระบายอากาศ

กลุ่มงานที่ 3 งานภูมิทัศน์

ประมาณราคา งานก่อสร้างศาลาประดิษฐานองค์พระพุทธรูปสัมฤทธิ์ ขนาดพื้นที่ ประมาณ 30 ตารางเมตร พร้อมปรับปรุงภูมิทัศน์ และสาธารณูปโภคที่จำเป็น

สถานที่ก่อสร้าง การยกลูกแหงประเทศไทย สำนักงานใหญ่ แบบเลขที่ 6801

หน่วยงานเจ้าของงานก่อสร้าง ฝ่ายบริการกลาง การยกลูกแหงประเทศไทย

หน่วยงานประมาณราคา กองพัฒนาระบบวิศวกรรม ฝ่ายวิศวกรรมและพัฒนา

คำนวณราคากลางโดย นายอำนาจ สีนพานิช นายศิริพร กนกกรตระกูล นางสาวกนิษฐีย์ ประทุมวงษ์ นายวิศิษฐ์ ชูประเสริฐ นายพันธ์ศักดิ์ มากอกุล เมื่อวันที่ 19 ธันวาคม 2567

ลำดับที่	รายการ	จำนวน	หน่วย	ค่าวัสดุ		ค่าแรงงาน		รวม	หมายเหตุ
				ราคาต่อหน่วย	จำนวนเงิน	ราคาต่อหน่วย	จำนวนเงิน		
2	งานสถาปัตยกรรม								
2.1	งานมุงแผ่นหลังคา								
	- งานมุงเบื้องหลังคาไฟเบอร์ซีเมนต์ SCG รุ่นไฮร่า โอเรียนทอล 9 นิ้ว สี	162.00	ตร.ม.	700.00	113,400.00	80.00	12,960.00	126,360.00	
	คอร์ลิกอร์รี่ น้ำหนัก 2.5กก/แผ่น(60*44*0.5ซม.) 11แผ่น/ตร.ม.								
2.2	งานผนัง								
	- งานฉาบปูนเรียบโครงสร้าง	1.00	รายการ	20,000.00	20,000.00	-	-	20,000.00	
	- งานก่ออิฐมวลเบา	96.00	ตร.ม.	285.00	27,360.00	78.00	7,488.00	34,848.00	
	- งานฉาบฉาบปูนเรียบ	200.00	ตร.ม.	120.00	24,000.00	95.00	19,000.00	43,000.00	
	- งานคิ้ว PVC 1 ซม. ผนังเซาะร่อง	25.00	ม.	50.00	1,250.00	30.00	750.00	2,000.00	
	- งานทับหลังและเสาเอ็น ค.ส.ล	110.00	ม.	100.00	11,000.00	81.00	8,910.00	19,910.00	
	- งานจับเซียม	225.00	ม.	90.00	20,250.00	40.00	9,000.00	29,250.00	
	- งานสีกิมผิวทังภายนอกและภายใน	155.00	ตร.ม.	100.00	15,500.00	80.00	12,400.00	27,900.00	
	- งานทาสี	200.00	ตร.ม.	65.00	13,000.00	34.00	6,800.00	19,800.00	
	- งาน ทำปูนสลัด	11.00	ตร.ม.	65.00	715.00	105.00	1,155.00	1,870.00	

หมายเหตุ : ปริมาณวัสดุและราคาที่ใช้ในเอกสารนี้แสดงในเอกสารนี้ใช้ในการประกอบการประมาณราคากลางค่าก่อสร้างของการยกลูกแหงประเทศไทย เท่านั้น

(Handwritten signature and initials)

กลุ่มงานที่ 1 งานโครงสร้าง , งานสถาปัตยกรรม , ระบบไฟฟ้า, ระบบระบายอากาศ

กลุ่มงานที่ 3 งานภูมิทัศน์

ประมาณราคา งานก่อสร้างศาลาประดิษฐานองค์พระพุทธรูปสัมฤทธิ์ ขนาดพื้นที่ ประมาณ 30 ตารางเมตร พร้อมปรับปรุงภูมิทัศน์ และสาธารณูปโภคที่จำเป็น

สถานที่ก่อสร้าง การยาสูบแห่งประเทศไทย สำนักงานใหญ่ แบบเลขที่ 6801

หน่วยงานเจ้าของงานก่อสร้าง ฝ่ายบริการกลาง การยาสูบแห่งประเทศไทย

หน่วยงานประมาณราคา กองพัฒนาระบบวิศวกรรม ฝ่ายวิศวกรรมและพัฒนา

คำนวณราคากลางโดย นายอำนาจ สีนพวิช นายศิริพร กนกกรตระกูล นางสาวกนิษฐีย์ ประทุมวงศ์ นายวิศิษฐ์ ชูประเสริฐ นายพันศักดิ์ มากอกุล เมื่อวันที่ 19 ธันวาคม 2567

ลำดับที่	รายการ	จำนวน	หน่วย	ค่าวัสดุ		ค่าแรงงาน		รวม	หมายเหตุ
				ราคาต่อหน่วย	จำนวนเงิน	ราคาต่อหน่วย	จำนวนเงิน		
งานงวดที่ 3.									
3	งานฝ้าเพดานภายนอก-ภายใน								
	- งานฝ้าเพดานยิปซัมบอร์ดฉาบเรียบ หนา 9มม. ตร.ข้าง โครงC-line	42.00	ตร.ม	260.00	10,920.00	75.00	3,150.00	14,070.00	
3.1	งานหิน								
	- งานปูหินอ่อนเวทีโกลด์เบง 60 x 60 ซม. (ส่วนต่อเติม)	20.00	ตร.ม	3,745.00	74,900.00	207.00	4,140.00	79,040.00	
	- งานปูหินแกรนิตต่างา 60 x 60 ซม. (ส่วนต่อเติม)	8.00	ตร.ม	2,100.00	16,800.00	207.00	1,656.00	18,456.00	
	- งานปูหินทรายละเอียดพร้อมน้ำยาเคลือบผิวหิน 30x60ซม. บันได	1.00	ตร.ม	2,100.00	2,100.00	327.00	327.00	2,427.00	
3.2	งานประตู-หน้าต่าง ให้ใช้แบบ ยูโรโปรไฟล์								
	- ประตูอลูมิเนียมกระจก D1	1.00	รายการ	90,000.00	90,000.00	-	-	90,000.00	
	- งานหน้าต่าง W1	4.00	รายการ	10,000.00	40,000.00	-	-	40,000.00	
	- งานหน้าต่าง W2	1.00	รายการ	65,000.00	65,000.00	-	-	65,000.00	
	- งานหน้าต่าง W4	2.00	รายการ	85,500.00	171,000.00	-	-	171,000.00	
	- งานหน้าต่าง W5	2.00	รายการ	68,500.00	137,000.00	-	-	137,000.00	
	- งานประตูPVCช่องซาร์ป ช่องบานพับ สีขาว พร้อมวงกบ	1.00	บาน	3,000.00	3,000.00	500.00	500.00	3,500.00	
3.3	งานอื่นๆ								
	- งานปูนปั้นขอบหน้าต่าง	1.00	รายการ	9,000.00	9,000.00	3,600.00	3,600.00	12,600.00	

หมายเหตุ : ปริมาณวัสดุและราคาที่ได้แสดงในเอกสารนี้ใช้ในการประกอบการประมาณราคากลางค่าก่อสร้างของการยาสูบแห่งประเทศไทย เท่านั้น

กลุ่มงานที่ 1 งานโครงสร้าง , งานสถาปัตยกรรม , ระบบไฟฟ้า, ระบบระบายอากาศ

กลุ่มงานที่ 3 งานภูมิทัศน์

ประมาณราคา งานก่อสร้างศาลาประดิษฐานองค์พระพุทธรูปหินขัด ขนาดพื้นที่ ประมาณ 30 ตารางเมตร พร้อมปรับปรุงภูมิทัศน์ และสถาปัตยกรรมที่จำเป็น

สถานที่ก่อสร้าง การยาสถูปแห่งประเทศไทย สำนักงานใหญ่ แบบเลขที่ 6801

หน่วยงานเจ้าของงานก่อสร้าง ฝ่ายบริการกลาง การยาสถูปแห่งประเทศไทย

หน่วยงานประมาณราคา กองพัฒนาระบบวิศวกรรม ฝ่ายวิศวกรรมและพัฒนา

คำนวณราคากลางโดย นายอำนาจ สีนพานิช นายศิริพร กนกกรตระกูล นางสาวกนิษฐีย์ ประทุมวงศ์ นายวิศิษฎ์ ชูประเสริฐ นายพันศักดิ์ มากอกุล เมื่อวันที่ 19 ธันวาคม 2567

ลำดับที่	รายการ	จำนวน	หน่วย	ค่าวัสดุ		ค่าแรงงาน		รวม	หมายเหตุ
				ราคาต่อหน่วย	จำนวนเงิน	ราคาต่อหน่วย	จำนวนเงิน		
	- งานตัวอักษรสเตนเลส	1.00	รายการ	12,000.00	12,000.00	2,000.00	2,000.00	14,000.00	
	งานงวดที่ 3. รวมเป็นเงิน				631,720.00		15,373.00	647,093.00	
	งานงวดที่ 4.								
4	งานระบบสาธารณูปโภค								
4.1	งานไฟฟ้าแสงสว่างและระบบไฟฟ้า								
	- งานตู้ Load center 4 เฟส 4 สาย 240/416 โวลต์ และกราวด์บาร์ 18 ช่อง	1	ชุด	9,080.00	9,080.00	1,500.00	1,500.00	10,580.00	
	- งานเบรกเกอร์เมนสำหรับตู้ SQAURE D 50A,400V 3 POLE 15kA	2	ชุด	3,910.00	7,820.00	110.00	220.00	8,040.00	
	- งานเบรกเกอร์ย่อยสำหรับตู้ SQAURE D 25A,400V 3 POLE 6kA	2	ชุด	3,100.00	6,200.00	110.00	220.00	6,420.00	
	- งานเบรกเกอร์ย่อยสำหรับตู้ SQAURE D 16A,220V 1 POLE 6kA	6	ชุด	259.00	1,554.00	110.00	660.00	2,214.00	
	- งานเบรกเกอร์ย่อยสำหรับตู้ SQAURE D 16A,220V 1 POLE 6kA (RCBO)	1	ชุด	2,810.00	2,810.00	110.00	110.00	2,920.00	
	- งานโคมตามันไลท์ LED EVE 598379 ขนาด 12 วัตต์ Warm White แบบกลม	24	ชุด	145.00	3,480.00	115.00	2,760.00	6,240.00	
	- งานโคมไฟห้อง Max Light รุ่น 3207-10+5 พร้อมอุปกรณ์ครบชุด	1	ชุด	15,600.00	15,600.00	1,560.00	1,560.00	17,160.00	
	- งานโคมไฟห้อง Max Light รุ่น 8611-2W-SWH พร้อมอุปกรณ์ครบชุด	6	ชุด	1,590.00	9,540.00	165.00	990.00	10,530.00	
	- งานโคม Home Studio Outdoor Garden Decor Lamp น้ำตาล พร้อมอุปกรณ์ครบชุด	8	ชุด	18,500.00	148,000.00	550.00	4,400.00	152,400.00	
	- งานตัวรับ 2 ช่องแบบ 3 สาย สายเสียบขาแบนและขาคอมพร้อมสายกราวด์	10	ชุด	250.00	2,500.00	90.00	900.00	3,400.00	

หมายเหตุ : ปริมาณวัสดุและราคาที่ได้แสดงในเอกสารนี้ใช้ในการประกอบการประมาณราคากลางค่าก่อสร้างของฝ่ายสถาปัตย์แห่งประเทศไทย เท่านั้น

กลุ่มงานที่ 1 งานโครงสร้าง , งานสถาปัตยกรรม , ระบบไฟฟ้า, ระบบระบายอากาศ

กลุ่มงานที่ 3 งานภูมิทัศน์

ประมาณราคา งานก่อสร้างศาลาประดิษฐานองค์พระพุทธรูปหินขัด ขนาดพื้นที่ ประมาณ 30 ตารางเมตร พร้อมปรับปรุงภูมิทัศน์ และสาธารณูปโภคที่จำเป็น

สถานที่ก่อสร้าง การย้ายแหล่งประเทศไทย สำนักงานใหญ่ แบบเลขที่ 6801

หน่วยงานเจ้าของงานก่อสร้าง ฝ่ายบริการกลาง การย้ายศูนย์แห่งประเทศไทย

หน่วยงานประมาณราคา กองพัฒนากระบวนการ ฝ่ายวิศวกรรมและพัฒนา

คำนวณราคากลางโดย นายอำนาจ สีนพวิช นายศิริพร กนกกรตระกูล นางสาวกนิษฐีย์ ประทุมวงษ์ นายวิศิษฐ์ ชูประเสริฐ นายพันธ์ศักดิ์ มากอกุล เมื่อวันที่ 14 ธันวาคม 2567

ลำดับที่	รายการ	จำนวน	หน่วย	ค่าวัสดุ		ค่าแรงงาน		รวม	หมายเหตุ
				ราคาต่อหน่วย	จำนวนเงิน	ราคาต่อหน่วย	จำนวนเงิน		
-	งานตัวรับกันน้ำ 2 ช่องแบบ 3 สาย สายเดี่ยวขนานและขากลมพร้อมสายกราวด์	1	ชุด	500.00	500.00	115.00	115.00	615.00	
-	งานสวิตซ์ทางเดียว 1 ช่อง พร้อมอุปกรณ์ครบชุด	6	ชุด	110.00	660.00	80.00	480.00	1,140.00	
-	งานสายไฟฟ้า CV ขนาด 16 sq.mm. (Main)	240	เมตร	81.00	19,440.00	22.00	5,280.00	24,720.00	
-	งานสายไฟฟ้า CV ขนาด 6 sq.mm. (กราวด์)	60	เมตร	43.47	2,608.20	15.00	900.00	3,508.20	
-	งานสายไฟฟ้า CV/NYY ขนาด 2.5 sq.mm.	120	เมตร	26.29	3,154.80	10.00	1,200.00	4,354.80	
-	งานสายไฟฟ้า CV/NYY ขนาด 2.5 sq.mm. (กราวด์)	60	เมตร	26.29	1,577.40	10.00	600.00	2,177.40	
-	งานสายไฟฟ้า 60227 IEC 01 ขนาด 4 sq.mm.	200	เมตร	18.70	3,740.00	10.00	2,000.00	5,740.00	
-	งานสายไฟฟ้า 60227 IEC 01 ขนาด 2.5 sq.mm.	400	เมตร	12.10	4,840.00	7.00	2,800.00	7,640.00	
-	งานสายไฟฟ้า 60227 IEC 01 ขนาด 2.5 sq.mm. (กราวด์)	300	เมตร	12.10	3,630.00	7.00	2,100.00	5,730.00	
-	งานท่อร้อยสายไฟฟ้า ชนิด EMT ขนาด 1/2"	130	ท่อน	133.00	17,290.00	22.00	2,860.00	20,150.00	
-	งานท่อร้อยสายไฟฟ้า ชนิด EMT ขนาด 1-1/2"	12	ท่อน	380.00	4,560.00	35.00	420.00	4,980.00	
-	งานท่อร้อยสายไฟฟ้า ชนิด HDPE ขนาด 1-1/2"	20	เมตร	38.00	760.00	21.00	420.00	1,180.00	
-	งานท่อร้อยสายไฟฟ้า ชนิด HDPE ขนาด 1-1/4" (โคมสนาม)	40	เมตร	25.00	1,000.00	19.00	760.00	1,760.00	
-	งานอุปกรณ์อื่นๆ (น๊อต, ข้อต่อ, ซี, ทางปลา, แค้ม, Support)	1	รายการ	12,500.00	12,500.00	5,000.00	5,000.00	17,500.00	
5	งานระบบระบายอากาศพร้อมวัสดุอุปกรณ์								
5.1	งานพัดลมระบายอากาศพร้อมอุปกรณ์								
-	พัดลมเติมอากาศ ขนาดไม่น้อยกว่า 175 m ³ /hr	1.00	ตัว	4,650.00	4,650.00	750.00	750.00	5,400.00	

หมายเหตุ : ปริมาณวัสดุและราคาที่แสดงในเอกสารนี้ใช้ในการประกอบการประมาณราคากลางค่าก่อสร้างของรายการสุบแห่งประเทศไทย เท่านั้น

กลุ่มงานที่ 1 งานโครงสร้าง , งานสถาปัตยกรรม , ระบบไฟฟ้า, ระบบระบายอากาศ
 กลุ่มงานที่ 3 งานภูมิทัศน์

ประมาณราคา งานก่อสร้างศาลาประดิษฐานองค์พระพุทธรูปหินขัด ขนาดพื้นที่ ประมาณ 30 ตารางเมตร พร้อมปรับปรุงภูมิทัศน์ และสาธารณูปโภคที่จำเป็น

สถานที่ก่อสร้าง การยกฐานแห่งประเทศไทย สำนักงานใหญ่ แบบเลขที่ 6801

หน่วยงานเจ้าของงานก่อสร้าง ฝ่ายบริการกลาง การยกฐานแห่งประเทศไทย

หน่วยงานประมาณราคา กองพัฒนากระบวนการ ฝ่ายวิศวกรรมและพัฒนา

คำนวณราคากลางโดย นายอำนาจ สีนพวิช นายศิริพร กนกกรตระกูล นางสาวกนิกริพย์ ประทุมวงศ์ นายวิศิษฎ์ ชูประเสริฐ นายพันศักดิ์ มากอกุล เมื่อวันที่ 19 ธันวาคม 2567

ลำดับที่	รายการ	จำนวน	หน่วย	ค่าวัสดุ		ค่าแรงงาน		รวม	หมายเหตุ
				ราคาต่อหน่วย	จำนวนเงิน	ราคาต่อหน่วย	จำนวนเงิน		
5.2	- ผลิตระบายอากาศชนิดตีฝ้าเพดาน -ขนาด 220 m ³ /hr	1.00	ตัว	4,761.00	4,761.00	650.00	650.00	5,411.00	
	- ท่อต่อลมอ่อน ขนาด 4 นิ้ว	10.00	เมตร	109.00	1,090.00	30.00	300.00	1,390.00	
	- ท่อต่อลมอ่อน ขนาด 6 นิ้ว	10.00	เมตร	129.00	1,290.00	40.00	400.00	1,690.00	
	- ท่อลมสังกะสี เบอร์ 24 (หนา 0.55 mm)	128.00	ตร.ฟ	25.00	3,200.00	24.00	3,072.00	6,272.00	
	- กล้องต่อหน้ากกลมและกล่องพักลมพร้อมช่องต่อลม ขนาด 12x12 นิ้ว	1.00	กล่อง	400.00	400.00	154.94	154.94	554.94	
	- กล้องต่อหน้ากกลมและกล่องพักลมพร้อมช่องต่อลม ขนาด 14x14 นิ้ว	2.00	กล่อง	400.00	800.00	392.52	785.05	1,585.05	
	- หน้ากากระบายอากาศ ขนาด 8 นิ้ว x 8 นิ้ว	1.00	ตัว	530.00	530.00	125.00	125.00	655.00	
	- หน้ากากระบายอากาศ ขนาด 10 นิ้ว x 10 นิ้ว	2.00	ตัว	1,200.00	2,400.00	150.00	300.00	2,700.00	
	- อุปกรณ์แขวนและติดตั้งพัดลม และท่อลม และอุปกรณ์อื่นๆ	1.00	รายการ		7,075.00		2,334.75	9,409.75	
	5.2	ท่อทองแดง Type - L (ท่อแข็ง)							
5.3	- ขนาด 3/8 นิ้ว (OD)	48.00	เมตร	105.00	5,040.00	30.00	1,440.00	6,480.00	
	- ขนาด 3/4 นิ้ว (OD)	48.00	เมตร	240.00	11,520.00	65.00	3,120.00	14,640.00	
	ฉนวนหุ้มท่อสารทำความเย็นหนา 3/4 นิ้ว								
	- ขนาด 3/8 นิ้ว (ID)	48.00	เมตร	67.00	3,216.00	15.00	720.00	3,936.00	
	- ขนาด 3/4 นิ้ว (ID)	48.00	เมตร	78.00	3,744.00	16.00	768.00	4,512.00	
	อุปกรณ์ประกอบอื่นๆ เช่นภาวทาลมวน, เทปพันท่อ, ฉนวนแข็งรองท่อ อุปกรณ์จับยึด	1.00	รายการ		5,880.00		1,940.40	7,820.40	

หมายเหตุ : ปริมาณวัสดุและราคาที่แสดงในเอกสารนี้ใช้ในการประกอบการประมาณราคากลางค่าก่อสร้างของการยกร่างแบบประเทศไทย เท่านั้น

(Handwritten signatures and initials)

กลุ่มงานที่ 1 งานโครงสร้าง , งานสถาปัตยกรรม , ระบบไฟฟ้า, ระบบระบายอากาศ

กลุ่มงานที่ 3 งานภูมิทัศน์

ประมาณราคา งานก่อสร้างศาลาประดิษฐานองค์พระพุทธรูปหินขัด ขนาดพื้นที่ ประมาณ 30 ตารางเมตร พร้อมปรับปรุงภูมิทัศน์ และสาธารณูปโภคที่จำเป็น

สถานที่ก่อสร้าง การยกลูกแห่งประเทศไทย สำนักงานใหญ่

แบบเลขที่ 6801

หน่วยงานเจ้าของงานก่อสร้าง ฝ่ายบริการกลาง การยกลูกแห่งประเทศไทย

หน่วยงานประมาณราคา กองพัฒนาระบบวิศวกรรม ฝ่ายวิศวกรรมและพัฒนา

คำนวณราคากลางโดย นายอำนาจ สิมพานิช นายศิริพร กนกกระตุกกุล นางสาวกนิษฐีย์ ประทุมวงษ์ นายวิศิษฐ์ ชูประเสริฐ นายพันธ์ศักดิ์ มากก่อกุล เมื่อวันที่ 19 ธันวาคม 2567

ลำดับที่	รายการ	จำนวน	หน่วย	ค่าวัสดุ		ค่าแรงงาน		รวม	หมายเหตุ
				ราคาต่อหน่วย	จำนวนเงิน	ราคาต่อหน่วย	จำนวนเงิน		
5.4	ท่อน้ำทิ้ง และอุปกรณ์ประกอบ (PVC Class 8.5) - SIZE DIA 1-1/4"	24.00	เมตร	34.00	816.00	25.00	600.00	1,416.00	
5.5	สารทำความเย็น R-32 ขนาด 7 kg/ถัง	1.00	ถัง	1,450.00	1,450.00	-	-	1,450.00	
5.6	อุปกรณ์ติดตั้งพัดลมส่งลมเย็น (Fan coil unit) - เหล็กสแตนเลส ขนาดเส้นผ่านศูนย์กลาง 1/2 นิ้ว ยาวเส้นละ 2 เมตร - อุปกรณ์อื่นๆ	4.00	เส้น	182.00	728.00	50.00	200.00	928.00	
5.7	งานติดตั้งชุดระบายความร้อน (Condensing Unit) - ตู้ยกวางรองชุดระบายความร้อน - พุกเหล็ก ขนาด 1/2 นิ้ว - น๊อตขนาด 1/2 นิ้ว สำหรับยึดตู้ยกวาง	1.00	รายการ	270.00	270.00	-	100.00	370.00	
5.8	สายไฟฟ้า - IEC53-G, 4X2.5/2.5 sq.mm. - 60227 IEC01-1 X 2.5 sq.mm. (THW) - 60227 IEC01-1 X 6 sq.mm. (THW)	50.00 200.00 150.00	เมตร เมตร เมตร	116.00 13.00 30.00	5,800.00 2,600.00 4,500.00	18.00 7.00 12.00	900.00 1,400.00 1,800.00	6,700.00 4,000.00 6,300.00	
5.9	ท่อร้อยสายไฟฟ้า - 1/2" (15 mm) EMT - 3/4" (20 mm) EMT	50.00 20.00	เมตร เมตร	45.00 64.00	2,250.00 1,280.00	22.00 24.00	1,100.00 480.00	3,350.00 1,760.00	

หมายเหตุ : ปริมาณวัสดุและราคาที่แสดงในเอกสารนี้ใช้ในการประกอบการประมาณราคากลางค่าก่อสร้างของการยกลูกแห่งประเทศไทย เท่านั้น

กลุ่มงานที่ 1 งานโครงสร้าง , งานสถาปัตยกรรม , ระบบไฟฟ้า, ระบบระบายอากาศ

กลุ่มงานที่ 3 งานภูมิทัศน์

ประมาณราคา งานก่อสร้างศาลาประดิษฐานองค์พระพุทธรูปทองคำ ขนาดพื้นที่ ประมาณ 30 ตารางเมตร พร้อมปรับปรุงภูมิทัศน์ และสาธารณูปโภคที่จำเป็น

สถานที่ก่อสร้าง การยาสูบแห่งประเทศไทย สำนักงานใหญ่ แบบเลขที่ 6801

หน่วยงานเจ้าของงานก่อสร้าง ฝ่ายบริการกลาง การยาสูบแห่งประเทศไทย

หน่วยงานประมาณราคา กองพัฒนาระบบวิศวกรรม ฝ่ายวิศวกรรมและพัฒนา

คำนวณราคากลางโดย นายอำนาจ สีนพานิช นายศิริพร กนกรตระกูล นางสาวกนิษฐีย์ ประทุมวงค์ นายวิศิษฐ์ ชูประเสริฐ นายพันศักดิ์ มากอกุล เมื่อวันที่ 19 ธันวาคม 2567

ลำดับที่	รายการ	จำนวน	หน่วย	ค่าวัสดุ		ค่าแรงงาน		รวม	หมายเหตุ
				ราคาต่อหน่วย	จำนวนเงิน	ราคาต่อหน่วย	จำนวนเงิน		
	- 3/4" (20 mm) IMC	10.00	เมตร	125.00	1,250.00	38.00	380.00	1,630.00	
	- 1/2" (15 mm) Flexible conduit	5.00	เมตร	10.00	50.00	13.00	65.00	115.00	
	- 3/4" (20 mm) Flexible conduit	3.00	เมตร	15.00	45.00	14.00	42.00	87.00	
	- 3/4" (20 mm) Flexible conduit ชนิดกันน้ำ	2.00	เมตร	55.00	110.00	15.00	30.00	140.00	
	- กล่องต่อสายและอุปกรณ์ประกอบ	1.00	รายการ		6,617.45		2,183.76	8,801.21	
5.10	Isolator Switch กันน้ำ								
	- 25 A, 3 Pole, 380 V/3 Phase/50 Hz	2.00	ตัว	768.00	1,536.00	110.00	220.00	1,756.00	
5.11	Circuit Breaker แบบลูกช้อย								
	- CB 16AT, 1 Pole, 220V/1P/50 Hz	1.00	ตัว	565.00	565.00	110.00	110.00	675.00	
	- CB 25AT, 3 Pole, 380V/3 Phase/50 Hz	2.00	ตัว	2,790.00	5,580.00	110.00	220.00	5,800.00	
5.12	สวิทช์ควบคุมการทำงานของพัดลมเดิมอากาศและพัดลมระบายอากาศ								
	- สวิทช์ทางเดียว ทนกระแสได้ไม่น้อยกว่า 16 A	2.00	ตัว	38.00	76.00	80.00	160.00	236.00	
	- กล่องต่อสายไฟ สำหรับสวิทช์	1.00	ตัว	17.00	17.00	80.00	80.00	97.00	
	- หน้กากาก สำหรับช่องสวิทช์ 2 ช่อง	1.00	ตัว	22.00	22.00	80.00	80.00	102.00	
	- งานทดสอบระบบ	1.00	รายการ	-	-	3,000.00	3,000.00	3,000.00	
6	งานอื่นๆ								
	- งานพันคสล.Slope ตามแบบพร้อมทำคอนกรีตพิมพ์ลาย พร้อมขอบปูนปั้น	22.00	ตร.ม	1,500.00	33,000.00	500.00	11,000.00	44,000.00	

หมายเหตุ : ปริมาณวัสดุและราคาที่แสดงในเอกสารนี้ใช้ในการประกอบการประมาณราคากลางค่าก่อสร้างของการยาสูบแห่งประเทศไทย เท่านั้น

กลุ่มงานที่ 1 งานโครงสร้าง , งานสถาปัตยกรรม , ระบบไฟฟ้า, ระบบระบายอากาศ

กลุ่มงานที่ 3 งานภูมิทัศน์

ประมาณราคา งานก่อสร้างศาลาประดิษฐานองค์พระพุทธรูปหินขัด ขนาดพื้นที่ ประมาณ 30 ตารางเมตร พร้อมปรับปรุงภูมิทัศน์ และสาธารณูปโภคที่จำเป็น

สถานที่ก่อสร้าง การยู่แบบแห่งประเทศไทย สำนักงานใหญ่ แบบเลขที่ 6801

หน่วยงานเจ้าของงานก่อสร้าง ฝ่ายบริการกลาง การยู่แบบแห่งประเทศไทย

หน่วยงานประมาณราคา กองพัฒนากระบวนการพัฒนา ฝ่ายวิศวกรรมและพัฒนา

คำนวณราคากลางโดย นายอำนาจ สีนพานิช นายศิริพร กนกกรตรกูล นางสาวกันทิมาเย่ ประทุมวงศ์ นายวิศิษฐ์ ชูประเสริฐ นายพันศักดิ์ มากกกุล เมื่อวันที่ 19 ธันวาคม 2567

ลำดับที่	รายการ	จำนวน	หน่วย	คำวัสดุ		ค่าแรงงาน		รวม	หมายเหตุ
				ราคาต่อหน่วย	จำนวนเงิน	ราคาต่อหน่วย	จำนวนเงิน		
	- งานติดตั้งWall paper ผนัง	18.00	ตร.ม	450.00	8,100.00	300.00	5,400.00	13,500.00	
7	งานจัดภูมิทัศน์								
	- งานจัดสวนปลูกต้นไม้	1.00	รายการ	170,000.00	170,000.00	-	-	170,000.00	ค่าของ+ค่าแรง
	งานงวดที่ 4. รวมเป็นเงิน				585,742.85		85,145.90	670,888.75	

หมายเหตุ : ปริมาณวัสดุและราคาที่แสดงในเอกสารนี้ใช้ในเอกสารประกอบการประมาณราคากลางค่าก่อสร้างของการยู่แบบแห่งประเทศไทย เท่านั้น

กลุ่มงานที่ 1 งานสถาปัตยกรรม

ประมาณราคา งานก่อสร้างศาลาประติมากรรมองค์พระพุทธรูปสัมฤทธิ์ ขนาดพื้นที่ ประมาณ 30 ตารางเมตร พร้อมปรับปรุงภูมิทัศน์ และสาธารณูปโภคที่จำเป็น

สถานที่ก่อสร้าง การยาสูบแห่งประเทศไทย สำนักงานใหญ่ แบบเลขที่ 6801

หน่วยงานเจ้าของงานก่อสร้าง ฝ่ายบริการกลาง การยาสูบแห่งประเทศไทย

หน่วยงานประมาณราคา กองพัฒนากระบวนการ ฝ่ายวิศวกรรมและพัฒนา

คำนวณราคากลางโดย นายอำนาจ สิมพานิช นายศิริพร กนกกรตระกูล นางสาวกนิษฐีย์ ประทุมวงศ์ นายวิศิษฐ์ ชูประเสริฐ นายพันศักดิ์ มากอกุล เมื่อวันที่ 19 ธันวาคม 2567

ลำดับที่	รายการ	จำนวน	หน่วย	คำวัสดุ		ค่าแรงงาน		รวม	หมายเหตุ
				ราคาต่อหน่วย	จำนวนเงิน	ราคาต่อหน่วย	จำนวนเงิน		
งานก่อสร้างศาลาประติมากรรมองค์พระพุทธรูปสัมฤทธิ์ ขนาดพื้นที่ ประมาณ 30 ตารางเมตร พร้อมปรับปรุงภูมิทัศน์ และสาธารณูปโภคที่จำเป็น									
งานงวดที่ 4									
1	งานค่าใช้จ่ายพิเศษและงานอื่นๆ - งานนั่งร้าน								
	ค่าเช่านั่งร้าน 170*120*1.80ม.	42.00	ชุด	1,430.00	60,060.00	-	-	60,060.00	
	ค่าติดตั้ง รื้อถอน ขนย้าย	42.00	ชุด	-	-	50.00	2,100.00	2,100.00	
	- รั้วชั่วคราวปิดกั้นพื้นที่รอบโครงการ สูง 2.00 ม.	120.00	ตรม.	240.00	28,800.00	80.00	9,600.00	38,400.00	
	งานค่าใช้จ่ายพิเศษ เป็นเงิน				88,860.00		11,700.00	100,560.00	

หมายเหตุ : ปริมาณวัสดุและราคาที่ไม่แสดงในเอกสารนี้ใช้ในการประกอบารประมาณราคากลางค่าก่อสร้างของการยาสูบแห่งประเทศไทย เท่านั้น

(Signatures and stamps)

สรุปค่าก่อสร้าง

แบบ ปร.5 1/2

กลุ่มงานที่ 1 งานโครงสร้าง , งานสถาปัตยกรรม , ระบบไฟฟ้า , งานภูมิทัศน์

ชื่องานก่อสร้าง งานก่อสร้างศาลาประดิษฐานองค์พระพุทธรูปสุทิมงคล ขนาดพื้นที่ ประมาณ 30 ตารางเมตร พร้อมปรับปรุงภูมิทัศน์ และสาธารณูปโภคที่จำเป็น

สถานที่ก่อสร้าง การยาสูบแห่งประเทศไทย สำนักงานใหญ่

แบบเลขที่ 6801

หน่วยงานเจ้าของงานก่อสร้าง ฝ่ายบริการกลาง การยาสูบแห่งประเทศไทย สำนักงานใหญ่

หน่วยงานออกแบบแปลนและรายการ กองพัฒนาระบบวิศวกรรม ฝ่ายวิศวกรรมและพัฒนา

แบบ ปร. 4 ที่แนบ จำนวน 14 แผ่น แบบ ปร. 4 (พ) จำนวน 1 แผ่น

คำนวณราคากลาง เมื่อวันที่ 19 ธันวาคม พ.ศ. 2567

ลำดับที่	รายการ	ค่าวัสดุและค่าแรงงาน รวมเป็นเงิน (บาท)	FACTOR F	ค่าก่อสร้างทั้งหมด รวมเป็นเงิน (บาท)	หมายเหตุ
	<u>งวดงาน</u>				
1	งานก่อสร้างศาลาประดิษฐานองค์พระพุทธรูปสุทิมงคล ขนาดพื้นที่ ประมาณ 30 ตารางเมตร พร้อมปรับปรุงภูมิทัศน์ และสาธารณูปโภคที่จำเป็น ที่การยาสูบแห่งประเทศไทย สำนักงานใหญ่				
	งานงวดที่ 1. งานก่อสร้างศาลาประดิษฐานพระพุทธรูปฯ	515,429.93	1.3045	672,378.35	
	งานงวดที่ 2. งานก่อสร้างศาลาประดิษฐานพระพุทธรูปฯ	650,303.00	1.3045	848,320.26	
	งานงวดที่ 3. งานก่อสร้างศาลาประดิษฐานพระพุทธรูปฯ (งวดสุดท้าย)	647,093.00	1.3045	844,132.82	
	งานงวดที่ 4. งานก่อสร้างศาลาประดิษฐานพระพุทธรูปฯ (งวดสุดท้าย)	670,888.75	1.3045	875,174.38	
	งานค่าใช้จ่ายพิเศษ	100,560.00	7%	107,599.20	
	รวมงานงวดที่ 1, 2, 3 และ 4 เป็นเงิน			3,347,605.01	
	เงื่อนไขในการใช้ตาราง Factor F				
	เงินล่วงหน้าจ่าย.....0.....%				
	เงินประกันผลงานหัก.....0.....%				
	ดอกเบี้ยเงินกู้.....7.....%				
	ภาษีมูลค่าเพิ่ม.....7.....%				
	ขอถือเป็น			3,347,000.00	

(สามล้านสามแสนสี่หมื่นเจ็ดพันบาทถ้วน)

หมายเหตุ (ราคานี้รวมภาษีมูลค่าเพิ่ม 7%)

ขนาดหรือเนื้อที่อาคาร จำนวนตร.ม

เฉลี่ย.....บาท/ตร.ม

คณะกรรมการกำหนดราคากลาง



(นายอิพัชร์ จินดาชาติ)

ประธานกรรมการกำหนดราคากลาง

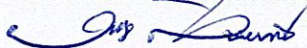

(นายอำนาจ สิ้นพานิช)

กรรมการกำหนดราคากลาง



(นายศิริพร กนกรตระกูล)

กรรมการกำหนดราคากลาง



(นางสาวกันทิรมย์ ประทุมวงศ์)

กรรมการกำหนดราคากลาง

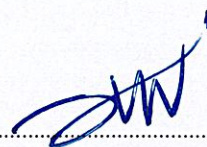

(นายอดุลย์ มหายศนันท์)

หัวหน้ากองพัฒนาระบบวิศวกรรม

ตรวจ



(นายธัญญะ เกริกเบญจธรรม)

ผู้ช่วยผู้อำนวยการฝ่ายวิศวกรรมและพัฒนา

เห็นชอบ



(นายบรรยง กันจุไร)

ผู้อำนวยการฝ่ายวิศวกรรมและพัฒนา

สรุปค่าก่อสร้าง

ชื่องานก่อสร้าง งานก่อสร้างศาลาประดิษฐานองค์พระพุทธรูปสุทิมงคล ขนาดพื้นที่ ประมาณ 30 ตารางเมตร พร้อมปรับปรุงภูมิทัศน์

และสาธารณูปโภคที่จำเป็น

สถานที่ก่อสร้าง การยาสูบแห่งประเทศไทย สำนักงานใหญ่

แบบเลขที่ 6801

หน่วยงานเจ้าของงานก่อสร้าง ฝ่ายบริการกลาง การยาสูบแห่งประเทศไทย สำนักงานใหญ่

หน่วยงานออกแบบแปลนและรายการ กองพัฒนาระบบวิศวกรรม ฝ่ายวิศวกรรมและพัฒนา

แบบ ปร. 4 , ปร.4(พ) และ 5 ที่แนบ มีจำนวน 17 แผ่น

ค่านามราคากลาง เมื่อวันที่ ธันวาคม พ.ศ. 2567

ลำดับที่	รายการ	ค่าก่อสร้าง	หมายเหตุ
	งวดงาน		
1	งานก่อสร้างศาลาประดิษฐานองค์พระพุทธรูปสุทิมงคล ขนาดพื้นที่ ประมาณ 30 ตารางเมตร พร้อมปรับปรุงภูมิทัศน์ และ สาธารณูปโภคที่จำเป็น ที่การยาสูบแห่งประเทศไทย สำนักงานใหญ่		
	งานงวดที่ 1. งานก่อสร้างศาลาประดิษฐานพระพุทธรูปฯ	672,378.35	20%
	งานงวดที่ 2. งานก่อสร้างศาลาประดิษฐานพระพุทธรูปฯ	848,320.26	25%
	งานงวดที่ 3. งานก่อสร้างศาลาประดิษฐานพระพุทธรูปฯ	844,132.82	25%
	งานงวดที่ 4. งานก่อสร้างศาลาประดิษฐานพระพุทธรูปฯ (งวดสุดท้าย)	875,174.38	30%
	งานค่าใช้จ่ายพิเศษ	107,599.20	
	รวมค่างานก่อสร้าง 4 งวด (รวมภาษีมูลค่าเพิ่ม) เป็นเงินทั้งสิ้น	3,347,605.01	
	ขอถือเป็น	3,347,000.00	
(สามล้านสามแสนสี่หมื่นเจ็ดพันบาทถ้วน)			

..... ประธานกรรมการกำหนดราคากลาง

(นายอริพัทธ์ จินดาชาติ)

..... กรรมการกำหนดราคากลาง

(นายอำนาจ สีนพานิช)

..... กรรมการกำหนดราคากลาง

(นายศิริพร กนกกรตระกูล)

..... กรรมการกำหนดราคากลาง

(นางสาวกัณภรณ์ ประทุมวงศ์)

..... หัวหน้ากองพัฒนาระบบวิศวกรรม

(นายอดุลย์ มหายศนันท์)

ตรวจ ผู้ช่วยผู้อำนวยการฝ่ายวิศวกรรมและพัฒนา

(นายธัญญา เกริกเบญจธรรม)

เห็นชอบ ผู้อำนวยการฝ่ายวิศวกรรมและพัฒนา

(นายบรรยง กันจุไร)

รายละเอียดประมาณการ

บริษัท /ห้างหุ้นส่วน.....

วัตถุประสงค์และราคา

ชื่องานก่อสร้าง งานก่อสร้างศาลาประดิษฐานองค์พระพุทธรูปสัมฤทธิ์ขนาดพื้นที่ ประมาณ 30 ตารางเมตร พร้อมปรับปรุงภูมิทัศน์ และสาธารณูปโภคที่จำเป็น สถานที่ก่อสร้าง การยศาสตร์แห่งประเทศไทย สำนักงานใหญ่

ลำดับที่	รายการ	จำนวน	หน่วย	ค่าวัสดุ		ค่าแรงงาน		รวม	หมายเหตุ
				ราคาต่อหน่วย	จำนวนเงิน	ราคาต่อหน่วย	จำนวนเงิน		
งานก่อสร้างศาลาประดิษฐานองค์พระพุทธรูปสัมฤทธิ์ขนาดพื้นที่ ประมาณ 30 ตารางเมตร พร้อมปรับปรุงภูมิทัศน์ และสาธารณูปโภคที่จำเป็น									
งานงวดที่ 1.									
งานโครงสร้างวิศวกรรม, งานสถาปัตยกรรม									
1	งานโครงสร้างวิศวกรรม								
1.1	งานเตรียมพื้นที่								
	- งานเตรียมพื้นที่ งานป้องกันองค์พระ/ฉัตร พื้นแกรนิตเดิม และงานอื่นๆ		รายการ						
	- งานเจาะ/ สกัด พื้น คานฐานปูนเดิมเพื่อทำการต่อเชื่อมเหล็กเสาและคาน		รายการ						
	งานวาง sleeve ที่คาน และพื้น (สำหรับงานไฟฟ้าและระบบระบายอากาศ)								
	- งานวางบ่อ Hand Hole สำหรับงานระบบ พร้อมขุดดิน/สกัดคอนกรีตต่างๆ		รายการ						
1.2	งานฐานราก F1								
	- งานเสาเข็ม ไมโครไพล์ ขนาด 0.18 x 0.18 เมตร (รวมค่าขนย้าย)		ตัน						
	- งานขุดดิน		ลบ.ม.						
	- งานทรายหยาบอัดแน่น		ลบ.ม.						
	- งานคอนกรีตหยาบ 1 : 3 : 5		ลบ.ม.						
	- งานเหล็กเสริม SD 30 Dia 12 ม.ม.		กก.						
	- งานเหล็กเสริม SR 24 Dia 9 ม.ม.		กก.						
	- งานลวดผูกเหล็ก		กก.						
	- งานแบบหล่อคอนกรีต		ตร.ม.						

รายละเอียดประมาณการ

บริษัท /ห้างหุ้นส่วน.....

วัสดุและราคา

ชื่องานก่อสร้าง งานก่อสร้างศาลาประติมากรรมองค์พระพุทธรูปศิลาขัดสีที่บริเวณ

30 ตารางเมตร พร้อมปรับปรุงภูมิทัศน์ และสาธารณูปโภคที่จำเป็น

สถานที่ก่อสร้าง การขยายศูนย์แห่งประเทศไทย สำนักงานใหญ่

ลำดับที่	รายการ	จำนวน	หน่วย	ค่าวัสดุ		ค่าแรงงาน		รวม	หมายเหตุ
				ราคาต่อหน่วย	จำนวนเงิน	ราคาต่อหน่วย	จำนวนเงิน		
1.3	- งานคอนกรีต 1 : 2 : 4		ลบ.ม.						
	งานคานคอนกรีต		ลบ.ม.						
	- งานชุดดิน		ลบ.ม.						
	- งานทรายหยาบอัดแน่น		ลบ.ม.						
	- งานคอนกรีตหยาบ 1 : 3 : 5		ลบ.ม.						
	- งานเหล็กเสริม SD 30 Dia 12 ม.ม.		กก.						
	- งานเหล็กเสริม SR 24 Dia 6 ม.ม.		กก.						
	- งานลวดผูกเหล็ก		กก.						
	- งานแบบหล่อคอนกรีต		ตร.ม.						
	- งานคอนกรีต 1 : 2 : 4		ลบ.ม.						
1.4	งานพื้น ค.ส.ล. (S1) (S2)		ลบ.ม.						
	- งานทรายหยาบอัดแน่น		ลบ.ม.						
	- งานคอนกรีตหยาบ 1 : 3 : 5		ลบ.ม.						
	- งานเหล็กเสริม SD 30 Dia 12 ม.ม.		กก.						
	- งานเหล็กตะแกรง wire mesh ขนาด Ø 4 ม.ม. (0.20 m)		P						
	- งานลวดผูกเหล็ก		กก.						
	- งานแบบหล่อคอนกรีต		ตร.ม.						
	- งานคอนกรีต 1 : 2 : 4		ลบ.ม.						

รายละเอียดประมาณการ

บริษัท / ห้างหุ้นส่วน.....

วัสดุและราคา

ชื่องานก่อสร้าง งานก่อสร้างศาลาประติษฐานองค์พระพุทธรูปศิลาขัดพื้นที่ ประมาณ

30 ตารางเมตร พร้อมปรับปรุงภูมิทัศน์ และสาธารณูปโภคที่จำเป็น

สถานที่ก่อสร้าง การยกลูกแบบประเทศไทย สำนักงานใหญ่

ลำดับที่	รายการ	จำนวน	หน่วย	ค่าวัสดุ		ค่าแรงงาน		รวม	หมายเหตุ
				ราคาต่อหน่วย	จำนวนเงิน	ราคาต่อหน่วย	จำนวนเงิน		
1.5	งานเสา C1 ค.ส.ล. 0.20 x 0.20 เมตร								
	- งานเหล็กเสริม SD 30 Dia 12 ม.ม.		กก.						
	- งานเหล็กเสริม SR 24 Dia 6 ม.ม.		กก.						
	- งานลวดผูกเหล็ก		กก.						
	- งานแบบหล่อคอนกรีต		ตร.ม.						
	- งานคอนกรีต 1 : 2 : 4		ลบ.ม.						
1.6	งานคานรับโครงหลังคา								
	- งานเหล็กเสริม SD 30 Dia 12 ม.ม.		กก.						
	- งานเหล็กเสริม SR 24 Dia 6 ม.ม.		กก.						
	- งานลวดผูกเหล็ก		กก.						
	- งานแบบหล่อคอนกรีต		ตร.ม.						
	- งานคอนกรีต 1 : 2 : 4		ลบ.ม.						
1.7	งานแผง Fin								
	- งานเหล็กเสริม SR 24 Dia 9 ม.ม.		กก.						
	- งานเหล็กเสริม SD 30 Dia 12 ม.ม.		กก.						
	- งานลวดผูกเหล็ก		กก.						
	- งานแบบหล่อคอนกรีต		ตร.ม.						
	- งานคอนกรีต 1 : 2 : 4		ลบ.ม.						

ชื่องานก่อสร้าง งานก่อสร้างศาลาประติษฐานองค์พระพุทธรูปอิฐอมงคล ขนาดพื้นที่ ประมาณ
30 ตารางเมตร พร้อมปรับปรุงภูมิทัศน์ และสาธารณูปโภคที่จำเป็น
สถานที่ก่อสร้าง การยาสืบแห่งประเทศไทย สำนักงานใหญ่

ลำดับที่	รายการ	จำนวน	หน่วย	ค่าวัสดุ		ค่าแรงงาน		รวม ค่าวัสดุและแรงงาน	หมายเหตุ
				ราคาต่อหน่วย	จำนวนเงิน	ราคาต่อหน่วย	จำนวนเงิน		
1.8	งานหลังคา SLAP - งานเหล็กเสริม SR 24 Dia 9 มม. - งานลวดผูกเหล็ก - งานแบบหล่อคอนกรีต - งานคอนกรีต 1 : 2 : 4		กก. กก. ตร.ม. ลบ.ม.						
1.9	งานโครงสร้างเหล็กรูปพรรณ - อีเก้ เหล็ก 2C- 150x50x20x 3.2 มม. (6.76Kg/m.) - เสาดัง เหล็ก 2C- 150x50x20x 3.2 มม. (6.76Kg/m.) - จันทัน เหล็ก C- 150x50x20x 3.2 มม. (6.76Kg/m.) - แป้สำเร็จรูป SCG หนา 0.7 มม. - สกรูยึดแป้สำเร็จรูป SCG ขนาด 13 มม. - ค้ำยันเหล็กกล่อง RT- 100x50x2.3 มม. (5.14 Kg/m.) - เหล็กกล่อง RT- 75x38x3.2 มม. (5.15 Kg/m.) - เหล็กฉาก 50x50x 4.00 มม. พร้อมผูกเหล็ก M-8 - เหล็กเหล็ก PL หนา 6 มม. - ทาสีกันสนิม/สีทับหน้า		กก. กก. กก. เส้น กล่อง กก. กก. รายการ ชุด ตร.ม.						

ลำดับที่	รายการ	จำนวน	หน่วย	ค่าวัสดุ		ค่าแรงงาน		รวม	หมายเหตุ
				ราคาต่อหน่วย	จำนวนเงิน	ราคาต่อหน่วย	จำนวนเงิน		
สรุป 1. งานก่อสร้างศาลาประดิษฐานองค์พระพุทธรูปสัมฤทธิ์มณฑล ขนาดพื้นที่ ประมาณ 30 ตารางเมตร พร้อมปรับปรุงภูมิทัศน์ และสาธารณูปโภคที่จำเป็น									
ที่การขยายแหล่งประเทศไทย สำนักงานใหญ่									
	รวมค่าวัสดุ+ค่าแรงงานงวดที่ 1 เป็นเงิน								
	ค่าอำนาจการ.....%								
	ดอกเบี้ย.....7.....%								
	กำไร.....%								
	ภาษีมูลค่าเพิ่ม.....7.....%								
	รวมงวดที่ 1 เป็นเงินทั้งสิ้น								
	ขอถือเป็น								

ราคาที่เสนอเป็นตัวเลข (.....)

รวมภาษีมูลค่าเพิ่ม

ลงชื่อผู้เสนอราคา

(.....)

วันที่.....เดือน..... พ.ศ.

ประทับตราบริษัท / ห้างฯ

รายละเอียดประมาณการ

บริษัท /ห้างหุ้นส่วน.....

วัสดุและราคา

ชื่องานก่อสร้าง งานก่อสร้างศาลาประดิษฐานองค์พระพุทธรูปวิสุทธิมงคล ขนาดพื้นที่ ประมาณ

30 ตารางเมตร พร้อมปรับปรุงภูมิทัศน์ และสาธารณูปโภคที่จำเป็น

สถานที่ก่อสร้าง การยาสอบแห่งประเทศไทย สำนักงานใหญ่

ลำดับที่	รายการ	จำนวน	หน่วย	ค่าวัสดุ		ค่าแรงงาน		รวม	หมายเหตุ
				ราคาต่อหน่วย	จำนวนเงิน	ราคาต่อหน่วย	จำนวนเงิน		
สรุป 2. งานก่อสร้างศาลาประดิษฐานองค์พระพุทธรูปวิสุทธิมงคล ขนาดพื้นที่ ประมาณ 30 ตารางเมตร พร้อมปรับปรุงภูมิทัศน์ และสาธารณูปโภคที่จำเป็น									
ที่การยาสอบแห่งประเทศไทย สำนักงานใหญ่									
	รวมค่าวัสดุ+ค่าแรงงานงวดที่ 2 เป็นเงิน								
	ค่าอำนาจการ.....%								
	ดอกเบี้ย.....7.....%								
	กำไร.....%								
	ภาษีมูลค่าเพิ่ม.....7.....%								
	รวมงวดที่ 2 เป็นเงินทั้งสิ้น								
	ขอถือเป็น								
	ราคาที่เสนอเป็นตัวเลขอักษร								

(.....)

รวมภาษีมูลค่าเพิ่ม

ลงชื่อผู้เสนอราคา
(.....)

วันที่.....เดือน..... พ.ศ.
ประทับตราบริษัท / ห้างฯ

รายละเอียดประมาณการ

บริษัท /ห้างหุ้นส่วน.....

วัสดุและราคา

ชื่องานก่อสร้าง งานก่อสร้างศาลาประติมากรรมองค์พระพุทธรูปสุทิมงคล ขนาดพื้นที่ ประมาณ

30 ตารางเมตร พร้อมปรับปรุงภูมิทัศน์ และสาธารณูปโภคที่จำเป็น

สถานที่ก่อสร้าง การยกลูกบ่อแห่งประเทศไทย สำนักงานใหญ่

ลำดับที่	รายการ	จำนวน	หน่วย	ค่าวัสดุ		ค่าแรงงาน		รวม	หมายเหตุ
				ราคาต่อหน่วย	จำนวนเงิน	ราคาต่อหน่วย	จำนวนเงิน		
งานงวดที่ 3.									
3	งานสถาปัตยกรรม, งานระบบสาธารณูปโภค , งานระบบระบายอากาศ								
	งานฝ้าเพดานภายนอก-ภายใน								
	- งานฝ้าเพดานยิปซัมบอร์ดฉาบเรียบ ทน 9มม. ตร.ช่าง โครงC-line		ตร.ม						
3.1	งานหิน								
	- งานปูหินอ่อนไวท์โกลด์เบจ 60 x 60 ซม. (ส่วนต่อเติม)		ตร.ม						
	- งานปูหินแกรนิตดำเงา 60 x 60 ซม. (ส่วนต่อเติม)		ตร.ม						
	- งานปูหินพื้นทรายละเอียดพร้อมน้ำยาเคลือบผิวหิน 30x60ซม. บันได		ตร.ม						
3.2	งานประตู-หน้าต่าง ให้ใช้แบบ ยูโรโปรไฟล์								
	- ประตูอลูมิเนียมกระจก D1		รายการ						
	- งานหน้าต่าง W1		รายการ						
	- งานหน้าต่าง W2		รายการ						
	- งานหน้าต่าง W4		รายการ						
	- งานหน้าต่าง W5		รายการ						
	- งานประตูPVCช่องทาร์ป ซ้อนบานพับ สีขาว พร้อมวงกบ		บาน						
3.3	งานอื่นๆ								
	- งานปูนปั้นขอบหน้าต่าง		รายการ						
	- งานตัวอักษรสเตนเลส		รายการ						
งานงวดที่ 3. รวมเป็นเงิน									

ชื่อโครงการ งานก่อสร้างศาลาประชาคมองค์พระพุทธรูปศิลาขาว ขนาดพื้นที่ ประมาณ
30 ตารางเมตร พร้อมปรับปรุงภูมิทัศน์ และสาธารณูปโภคที่จำเป็น
สถานที่ก่อสร้าง การยกยวบแห่งประเทศไทย สำนักงานใหญ่

ลำดับที่	รายการ	จำนวน	หน่วย	ค่าวัสดุ		ค่าแรงงาน		รวม	หมายเหตุ
				ราคาต่อหน่วย	จำนวนเงิน	ราคาต่อหน่วย	จำนวนเงิน		
สรุปงานงวดที่ 3. ขอลือเป็น									
สรุป 3. งานก่อสร้างศาลาประชาคมองค์พระพุทธรูปศิลาขาว ขนาดพื้นที่ ประมาณ 30 ตารางเมตร พร้อมปรับปรุงภูมิทัศน์ และสาธารณูปโภคที่จำเป็น									
ที่ถาวรยกยวบแห่งประเทศไทย สำนักงานใหญ่									
	รวมค่าวัสดุ+ค่าแรงงานงวดที่ 3 เป็นเงิน								
	ค่าอำนวยความสะดวก.....%								
	ดอกเบี้ย.....7.....%								
	กำไร.....%								
	ภาษีมูลค่าเพิ่ม.....7.....%								
	รวมงวดที่ 3 เป็นเงินทั้งสิ้น								
	ขอถือเป็น								

ราคาที่เสนอเป็นตัวอักษร (.....)

รวมภาษีมูลค่าเพิ่ม

ลงชื่อผู้เสนอราคา
(.....)

วันที่.....เดือน..... พ.ศ.

ประทับตราบริษัท / ห้างฯ

รายละเอียดประมาณการ

บริษัท /ห้างหุ้นส่วน.....

วัสดุและราคา

ชื่องานก่อสร้าง งานก่อสร้างศาลาประดิษฐานองค์พระพุทธรูปศิลาขัดเงา ขนาดพื้นที่ ประมาณ

30 ตารางเมตร พร้อมปรับปรุงภูมิทัศน์ และสาธารณูปโภคที่จำเป็น

สถานที่ก่อสร้าง การยกลูกบ่อแห่งประเทศไทย สำนักงานใหญ่

ลำดับที่	รายการ	จำนวน	หน่วย	ค่าวัสดุ		ค่าแรงงาน		รวม	หมายเหตุ
				ราคาต่อหน่วย	จำนวนเงิน	ราคาต่อหน่วย	จำนวนเงิน		
	งบงวดที่ 4.								
	งานสถาปัตยกรรม, งานระบบสาธารณูปโภค, งานระบบระบายอากาศ								
	งานค่าใช้จ่ายพิเศษ และงานอื่นๆ								
4	งานระบบสาธารณูปโภค								
4.1	งานไฟฟ้าแสงสว่างและระบบไฟฟ้า								
	- งานตู้ Load center 4 เฟส 4 สาย 240/416 โวลต์ และกราวด์บาร์ 18 ช่อง		ชุด						
	- งานเบรกเกอร์เมนสำหรับตู้ SQAURE D 50A,400V 3 POLE 15kA		ชุด						
	- งานเบรกเกอร์ย่อยสำหรับตู้ SQAURE D 25A,400V 3 POLE 6kA		ชุด						
	- งานเบรกเกอร์ย่อยสำหรับตู้ SQAURE D 16A,220V 1 POLE 6kA		ชุด						
	- งานเบรกเกอร์ย่อยสำหรับตู้ SQAURE D 16A,220V 1 POLE 6kA 30mA (RCBO)		ชุด						
	- งานโคมดาวน์ไลท์ LED EVE 598379 ขนาด 12 วัตต์ Warm White แบบกลม สีขาว		ชุด						
	- งานโคมไฟท่อ Max Light รุ่น 3207-10+5 พร้อมอุปกรณ์ครบชุด		ชุด						
	- งานไฟผนัง Max Light รุ่น 8611-2W-SWH พร้อมอุปกรณ์ครบชุด		ชุด						
	- งานโคม Home Studio Outdoor Garden Decor Lamp น้ำตาล พร้อมอุปกรณ์ครบชุด		ชุด						
	- งานเต้ารับ 2 ช่องแบบ 3 สาย สายเสียบขาแบนและขากลมพร้อมสายกราวด์		ชุด						
	- งานเต้ารับกันน้ำ 2 ช่องแบบ 3 สาย สายเสียบขาแบนและขากลมพร้อมสายกราวด์		ชุด						
	- งานสวิตช์ทางเดียว 1 ช่อง พร้อมอุปกรณ์ครบชุด		ชุด						
	- งานสายไฟฟ้า CV ขนาด 16 sq.mm. (Main)		เมตร						
	- งานสายไฟฟ้า CV ขนาด 6 sq.mm. (กราวด์)		เมตร						

รายละเอียดประมาณการ

บริษัท / ห้างหุ้นส่วน

วัตถุประสงค์

ชื่องานก่อสร้าง งานก่อสร้างศาลาประติมากรรมองค์พระพุทธรูปสัมฤทธิ์ ขนาดพื้นที่ ประมาณ 30 ตารางเมตร พร้อมปรับปรุงภูมิทัศน์ และสาธารณูปโภคที่จำเป็น สถานที่ก่อสร้าง การยลู่แห่งประเทศไทย สำนักงานใหญ่

ลำดับที่	รายการ	จำนวน	หน่วย	ค่าวัสดุ		ค่าแรงงาน		รวม	หมายเหตุ
				ราคาต่อหน่วย	จำนวนเงิน	ราคาต่อหน่วย	จำนวนเงิน		
	- งานสายไฟฟ้า CV/NYY ขนาด 2.5 sq.mm.		เมตร						
	- งานสายไฟฟ้า CV/NYY ขนาด 2.5 sq.mm. (กราวด์)		เมตร						
	- งานสายไฟฟ้า 60227 IEC 01 ขนาด 4 sq.mm.		เมตร						
	- งานสายไฟฟ้า 60227 IEC 01 ขนาด 2.5 sq.mm.		เมตร						
	- งานสายไฟฟ้า 60227 IEC 01 ขนาด 2.5 sq.mm. (กราวด์)		เมตร						
	- งานท่อร้อยสายไฟฟ้า ชนิด EMT ขนาด 1/2"		ท่อน						
	- งานท่อร้อยสายไฟฟ้า ชนิด EMT ขนาด 1-1/2"		ท่อน						
	- งานท่อร้อยสายไฟฟ้า ชนิด HDPE ขนาด 1-1/2"		เมตร						
	- งานท่อร้อยสายไฟฟ้า ชนิด HDPE ขนาด 1-1/4" (โคมสนาม)		เมตร						
	- งานอุปกรณ์ อื่นๆ (น๊อต, ខ្ទប់, ស៊ី, หางปลา, แคสล์, Support)		รายการ						
5	งานระบบระบายอากาศพร้อมวัสดุอุปกรณ์								
5.1	งานพัดลมระบายอากาศพร้อมอุปกรณ์								
	- พัดลมเติมอากาศ ขนาดไม่น้อยกว่า 175 m ³ /hr		ตัว						
	- พัดลมระบายอากาศชนิดดูดฝ้าเพดาน -ขนาด 220 m ³ /hr		ตัว						
	- ท่อต่อลมอ่อน ขนาด 4 นิ้ว		เมตร						
	- ท่อต่อลมอ่อน ขนาด 6 นิ้ว		เมตร						
	- ท่อลมสังกะสี เบอร์ 24 (หนา 0.55 mm)		ตร.ฟ						
	- กล่องต่อหน้าอากาศและกล่องพัดลมพร้อมช่องต่อท่อลม ขนาด 12x12 นิ้ว		กล่อง						

รายละเอียดประมาณการ

บริษัท / ห้างหุ้นส่วน.....

วัสดุและราคา

ชื่องานก่อสร้าง งานก่อสร้างศาลาประติมากรรมองค์พระพุทธรูปหินขัด ขนาดพื้นที่ ประมาณ

30 ตารางเมตร พร้อมปรับปรุงภูมิทัศน์ และสาธารณูปโภคที่จำเป็น

สถานที่ก่อสร้าง การยศาสตร์แห่งประเทศไทย สำนักงานใหญ่

ลำดับที่	รายการ	จำนวน	หน่วย	ค่าวัสดุ		ค่าแรงงาน		รวม	หมายเหตุ
				ราคาต่อหน่วย	จำนวนเงิน	ราคาต่อหน่วย	จำนวนเงิน		
5.2	- กิ่งตอหน้ากำแพงและกิ่งตอที่กลมพร้อมช่องต่อท่อลม ขนาด 14x14 นิ้ว		กิ่งตอ						
	- หน้ากำแพงระบายอากาศ ขนาด 8 นิ้ว x 8 นิ้ว		ตัว						
	- หน้ากำแพงระบายอากาศ ขนาด 10 นิ้ว x 10 นิ้ว		ตัว						
	- อุปกรณ์แขวนและติดตั้งพัดลม และท่อลม และอุปกรณ์อื่นๆ		รายการ						
5.3	ท่อทองแดง Type - L (ท่อแข็ง)								
	- ขนาด 3/8 นิ้ว (OD)		เมตร						
	- ขนาด 3/4 นิ้ว (OD)		เมตร						
5.4	ฉนวนหุ้มท่อสารทำความเย็นหนา 3/4 นิ้ว								
	- ขนาด 3/8 นิ้ว (ID)		เมตร						
	- ขนาด 3/4 นิ้ว (ID)		เมตร						
5.5	อุปกรณ์ประกอบอื่นๆ เช่นภาวทาลนวน, เทปพันท่อ, ฉนวนแข็งรองท่อ อุปกรณ์จับยึดท่อ		รายการ						
	ท่อน้ำทิ้ง และอุปกรณ์ประกอบ (PVC Class 8.5)								
	- SIZE DIA 1-1/4"		เมตร						
5.6	สารทำความเย็น R-32 ขนาด 7 kg/ถัง		ถัง						
	อุปกรณ์ติดตั้งพัดลมส่งลมเย็น (Fan coil unit)								
5.7	- เหล็กตัดเกลียว ขนาดเส้นผ่านศูนย์กลาง 1/2 นิ้ว ยาวเส้นละ 2 เมตร		เส้น						
	- อุปกรณ์อื่นๆ		รายการ						
	งานติดตั้งชุดระบายความร้อน (Condensing Unit)								
	- ตุ๊กยางรองชุดระบายความร้อน		ตัว						

รายละเอียดประมาณการ

บริษัท /ทำงหุ้นส่วน.....

วัสดุและราคา

ชื่องานก่อสร้าง งานก่อสร้างศาลาประดิษฐานองค์พระพุทธรูปวิสุทธิมงคล ขนาดพื้นที่ ประมาณ

30 ตารางเมตร พร้อมปรับปรุงภูมิทัศน์ และสาธารณูปโภคที่จำเป็น

สถานที่ก่อสร้าง การยืมสุขแห่งประเทศไทย สำนักงานใหญ่

ลำดับที่	รายการ	จำนวน	หน่วย	ค่าวัสดุ		ค่าแรงงาน		รวม	หมายเหตุ
				ราคาต่อหน่วย	จำนวนเงิน	ราคาต่อหน่วย	จำนวนเงิน		
5.8	- พุกเหล็ก ขนาด 1/2 นิ้ว		ตัว						
	- นอตขนาด 1/2 นิ้ว สำหรับยึดลูกยาง		ตัว						
	สายไฟฟ้า								
	- IEC53-G, 4X2.5/2.5 sq.mm.		เมตร						
	- 60227 IEC01-1 X 2.5 sq.mm. (THW)		เมตร						
5.9	- 60227 IEC01-1 X 6 sq.mm. (THW)		เมตร						
	ท่อร้อยสายไฟฟ้า								
	- 1/2" (15 mm) EMT		เมตร						
	- 3/4" (20 mm) EMT		เมตร						
	- 3/4" (20 mm) IMC		เมตร						
	- 1/2" (15 mm) Flexible conduit		เมตร						
	- 3/4" (20 mm) Flexible conduit		เมตร						
	- 3/4" (20 mm) Flexible conduit ชนิดกันน้ำ		เมตร						
	- กล้องต่อสายและอุปกรณ์ประกอบ		รายการ						
5.10	Isolator Switch กันน้ำ								
	- 25 A, 3 Pole, 380 V/3 Phase/50 Hz		ตัว						
5.11	Circuit Braker แบบสูญย่อย								
	- CB 16AT, 1 Pole, 220V/1P/50 Hz		ตัว						
	- CB 25AT, 3 Pole, 380V/3 Phase/50 Hz		ตัว						

รายละเอียดประมาณการ

บริษัท /ห้างหุ้นส่วน.....

วัสดุและราคา

ชื่องานก่อสร้าง งานก่อสร้างศาลาประติมากรรมองค์พระพุทธรูปสัมฤทธิ์สีทิมมณฑล ขนาดพื้นที่ ประมาณ

30 ตารางเมตร พร้อมปรับปรุงภูมิทัศน์ และสาธารณูปโภคที่จำเป็น

สถานที่ก่อสร้าง การยขุดแห่งประเทศไทย สำนักงานใหญ่

ลำดับที่	รายการ	จำนวน	หน่วย	ค่าวัสดุ		ค่าแรงงาน		รวม	หมายเหตุ
				ราคาต่อหน่วย	จำนวนเงิน	ราคาต่อหน่วย	จำนวนเงิน		
5.12	สวิตช์ควบคุมการทำงานของพัดลมเติมอากาศและพัดลมระบายอากาศ - สวิตช์ทางเดียว ทนกระแสได้ไม่น้อยกว่า 16 A - กล่องต่อสายไฟ สำหรับสวิตช์ - หน้ากาก สำหรับช่องสวิตช์ 2 ช่อง - งานทดสอบระบบ		ตัว						
6	งานอื่นๆ - งานพื้นคสล.Slope ตามแบบพร้อมทำคอนกรีตพิมพ์ลาย พร้อมขอบปูนปั้น - งานติดWall paper ผืน		รายการ						
7	งานจัดภูมิทัศน์ - งานจัดสวนปลูกต้นไม้		ตร.ม						
8	งานค่าใช้จ่ายพิเศษและงานอื่นๆ - งานนั่งร้าน ค่าช่างนั่งร้าน170*120*1.80ม. ค่าติดตั้ง รื้อถอน ขนย้าย - รั้วชั่วคราวปิดกั้นพื้นที่รอบโครงการ สูง 2.00 ม.		ชุด						
	งานค่าใช้จ่ายพิเศษและงานอื่นๆ เป็นเงิน								
	งานงวดที่ 4. รวมเป็นเงิน								
	สรุปงานงวดที่ 4. ขอถือเป็น								

ชื่องานก่อสร้าง งานก่อสร้างศาลาประดิษฐานองค์พระพุทธรูปศิลาขนาดใหญ่ ขนาดพื้นที่ ประมาณ
30 ตารางเมตร พร้อมปรับปรุงภูมิทัศน์ และสาธารณูปโภคที่จำเป็น
สถานที่ก่อสร้าง การยกลูกแห่งประเทศไทย สำนักงานใหญ่

ลำดับที่	รายการ	จำนวน	หน่วย	ค่าวัสดุ		ค่าแรงงาน		รวม	หมายเหตุ
				ราคาต่อหน่วย	จำนวนเงิน	ราคาต่อหน่วย	จำนวนเงิน		
สรุป 4. งานก่อสร้างศาลาประดิษฐานองค์พระพุทธรูปศิลาขนาดใหญ่ ขนาดพื้นที่ ประมาณ 30 ตารางเมตร พร้อมปรับปรุงภูมิทัศน์ และสาธารณูปโภคที่จำเป็น ที่การยกลูกแห่งประเทศไทย สำนักงานใหญ่									
	รวมค่าวัสดุ+ค่าแรงงานงวดที่ 4 เป็นเงิน								
	ค่าอำนวยความสะดวก.....%								
	ดอกเบี้ย.....7.....%								
	กำไร.....%								
	ภาษีมูลค่าเพิ่ม.....7.....%								
ขอถือเป็น									

ราคาที่เสนอเป็นต่ออักษร (.....)
รวมภาษีมูลค่าเพิ่ม

ลงชื่อผู้เสนอราคา
(.....)

วันที่.....เดือน..... พ.ศ.

ประทับตราบริษัท / ห้างฯ

สรุปราคากลางงานก่อสร้าง

บริษัท / ห้างหุ้นส่วน.....

ชื่องานก่อสร้าง งานก่อสร้างศาลาประดิษฐานองค์พระพุทธรวิสุทธิมิ่งคล ขนาดพื้นที่ ประมาณ 30 ตารางเมตร พร้อมปรับปรุงภูมิทัศน์

และสาธารณูปโภคที่จำเป็น

สถานที่ก่อสร้าง การยาสูบแห่งประเทศไทย สำนักงานใหญ่

ลำดับที่	รายการ	ค่าก่อสร้าง	หมายเหตุ
	งวดงาน		
1	งานก่อสร้างศาลาประดิษฐานองค์พระพุทธรวิสุทธิมิ่งคล ขนาดพื้นที่ ประมาณ 30 ตารางเมตร พร้อมปรับปรุงภูมิทัศน์ และ สาธารณูปโภคที่จำเป็น ที่การยาสูบแห่งประเทศไทย สำนักงานใหญ่		
	งานงวดที่ 1. งานก่อสร้างศาลาประดิษฐานพระพุทธรูปฯ		
	งานงวดที่ 2. งานก่อสร้างศาลาประดิษฐานพระพุทธรูปฯ		
	งานงวดที่ 3. งานก่อสร้างศาลาประดิษฐานพระพุทธรูปฯ		
	งานงวดที่ 4. งานก่อสร้างศาลาประดิษฐานพระพุทธรูปฯ (งวดสุดท้าย)		
	งานค่าใช้จ่ายพิเศษ		
	ขอถือเป็น		

(.....)

ไม่รวมภาษีมูลค่าเพิ่ม

ลงชื่อ ผู้เสนอราคา

(.....)

วัน.....เดือน.....พ.ศ.....

ประทับตราบริษัท/ห้างฯ

รายละเอียดประมาณการ

บริษัท /ห้างหุ้นส่วน.....

วัสดุและราคา

ชื่องานก่อสร้าง งานก่อสร้างศาลาประติมากรรมองค์พระพุทธรูปศิลาขัดสีที่ประมาณ

30 ตารางเมตร พร้อมปรับปรุงภูมิทัศน์ และสาธารณูปโภคที่จำเป็น

สถานที่ก่อสร้าง การขยายศูนย์แห่งประเทศไทย สำนักงานใหญ่

ลำดับที่	รายการ	จำนวน	หน่วย	ค่าวัสดุ		ค่าแรงงาน		รวม	หมายเหตุ
				ราคาต่อหน่วย	จำนวนเงิน	ราคาต่อหน่วย	จำนวนเงิน		
1.3	- งานคอนกรีต 1 : 2 : 4		ลบ.ม.						
	งานคานคอนกรีต		ลบ.ม.						
	- งานชุดดิน		ลบ.ม.						
	- งานทรายหยาบอัดแน่น		ลบ.ม.						
	- งานคอนกรีตหยาบ 1 : 3 : 5		ลบ.ม.						
	- งานเหล็กเสริม SD 30 Dia 12 ม.ม.		กก.						
	- งานเหล็กเสริม SR 24 Dia 6 ม.ม.		กก.						
	- งานลวดผูกเหล็ก		กก.						
	- งานแบบหล่อคอนกรีต		ตร.ม.						
	- งานคอนกรีต 1 : 2 : 4		ลบ.ม.						
1.4	งานพื้น ค.ส.ล. (S1) (S2)		ลบ.ม.						
	- งานทรายหยาบอัดแน่น		ลบ.ม.						
	- งานคอนกรีตหยาบ 1 : 3 : 5		ลบ.ม.						
	- งานเหล็กเสริม SD 30 Dia 12 ม.ม.		กก.						
	- งานเหล็กตะแกรง wire mesh ขนาด \varnothing 4 ม.ม. (0.20 m)		P						
	- งานลวดผูกเหล็ก		กก.						
	- งานแบบหล่อคอนกรีต		ตร.ม.						
	- งานคอนกรีต 1 : 2 : 4		ลบ.ม.						

ลำดับที่	รายการ	จำนวน	หน่วย	ค่าวัสดุ		ค่าแรงงาน		รวม	หมายเหตุ
				ราคาต่อหน่วย	จำนวนเงิน	ราคาต่อหน่วย	จำนวนเงิน		
1.5	งานเสา C1 ค.ส.ล. 0.20 x 0.20 เมตร								
	- งานเหล็กเสริม SD 30 Dia 12 ม.ม.		กก.						
	- งานเหล็กเสริม SR 24 Dia 6 ม.ม.		กก.						
	- งานลวดผูกเหล็ก		กก.						
	- งานแบบหล่อคอนกรีต		ตร.ม.						
	- งานคอนกรีต 1 : 2 : 4		ลบ.ม.						
1.6	งานคานรับโครงหลังคา								
	- งานเหล็กเสริม SD 30 Dia 12 ม.ม.		กก.						
	- งานเหล็กเสริม SR 24 Dia 6 ม.ม.		กก.						
	- งานลวดผูกเหล็ก		กก.						
	- งานแบบหล่อคอนกรีต		ตร.ม.						
	- งานคอนกรีต 1 : 2 : 4		ลบ.ม.						
1.7	งานแผง Fin								
	- งานเหล็กเสริม SR 24 Dia 9 ม.ม.		กก.						
	- งานเหล็กเสริม SD 30 Dia 12 ม.ม.		กก.						
	- งานลวดผูกเหล็ก		กก.						
	- งานแบบหล่อคอนกรีต		ตร.ม.						
	- งานคอนกรีต 1 : 2 : 4		ลบ.ม.						

ชื่องานก่อสร้าง งานก่อสร้างศาลาประติมากรรมองค์พระพุทธรูปหินทราย ขนาดพื้นที่ ประมาณ
30 ตารางเมตร พร้อมปรับปรุงภูมิทัศน์ และสาธารณูปโภคที่จำเป็น
สถานที่ก่อสร้าง การยาสืบแห่งประเทศไทย สำนักงานใหญ่

ลำดับที่	รายการ	จำนวน	หน่วย	ค่าวัสดุ		ค่าแรงงาน		รวม ค่าวัสดุและแรงงาน	หมายเหตุ
				ราคาต่อหน่วย	จำนวนเงิน	ราคาต่อหน่วย	จำนวนเงิน		
1.8	งานหลังคา SLAP - งานเหล็กเสริม SR 24 Dia 9 มม. - งานลวดผูกเหล็ก - งานแบบหล่อคอนกรีต - งานคอนกรีต 1 : 2 : 4		กก. กก. ตร.ม. ลบ.ม.						
1.9	งานโครงสร้างหลังคาเหล็กรูปพรรณ - อกไก่ เหล็ก 2C- 150x50x20x 3.2 มม. (6.76Kg/m.) - เสาดัง เหล็ก 2C- 150x50x20x 3.2 มม. (6.76Kg/m.) - จันทัน เหล็ก C- 150x50x20x 3.2 มม. (6.76Kg/m.) - แป้สำเร็จรูป SCGหนา 0.7 มม. - สกรูยึดแป้สำเร็จรูป SCG ขนาด 13 มม. - ค้ำยันเหล็กกล่อง RT- 100x50x2.3 มม. (5.14 Kg/m.) - เหล็กกล่อง RT- 75x38x3.2 มม. (5.15 Kg/m.) - เหล็กฉาก 50x50x 4.00 มม. พร้อมผูกเหล็ก M-8 - เหล็กเหล็ก PL หนา 6 มม. - ทาสีกันสนิม/สีทับหน้า		กก. กก. กก. เส้น กล่อง กก. กก. รายการ ชุด ตร.ม.						

ลำดับที่	รายการ	จำนวน	หน่วย	ค่าวัสดุ		ค่าแรงงาน		รวม	หมายเหตุ
				ราคาต่อหน่วย	จำนวนเงิน	ราคาต่อหน่วย	จำนวนเงิน		
สรุป 1. งานก่อสร้างศาลาประดิษฐานองค์พระพุทธรูปสัมฤทธิ์มณฑล ขนาดพื้นที่ ประมาณ 30 ตารางเมตร พร้อมปรับปรุงภูมิทัศน์ และสาธารณูปโภคที่จำเป็น									
ที่การขยายแหล่งประเทศไทย สำนักงานใหญ่									
	รวมค่าวัสดุ+ค่าแรงงานงวดที่ 1 เป็นเงิน								
	ค่าอำนาจการ.....%								
	ดอกเบี้ย.....7.....%								
	กำไร.....%								
	ภาษีมูลค่าเพิ่ม.....7.....%								
	รวมงวดที่ 1 เป็นเงินทั้งสิ้น								
	ขอถือเป็น								

ราคาที่เสนอเป็นตัวเลข (.....)

รวมภาษีมูลค่าเพิ่ม

ลงชื่อผู้เสนอราคา

(.....)

วันที่.....เดือน..... พ.ศ.

ประทับตราบริษัท / ห้างฯ

รายละเอียดประมาณการ

บริษัท /ห้างหุ้นส่วน.....

วัสดุและราคา

ชื่องานก่อสร้าง งานก่อสร้างศาลาประดิษฐานองค์พระพุทธรูปวิสุทธิมงคล ขนาดพื้นที่ ประมาณ

30 ตารางเมตร พร้อมปรับปรุงภูมิทัศน์ และสาธารณูปโภคที่จำเป็น

สถานที่ก่อสร้าง การยาสอบแห่งประเทศไทย สำนักงานใหญ่

ลำดับที่	รายการ	จำนวน	หน่วย	ค่าวัสดุ		ค่าแรงงาน		รวม	หมายเหตุ
				ราคาต่อหน่วย	จำนวนเงิน	ราคาต่อหน่วย	จำนวนเงิน		
สรุป 2. งานก่อสร้างศาลาประดิษฐานองค์พระพุทธรูปวิสุทธิมงคล ขนาดพื้นที่ ประมาณ 30 ตารางเมตร พร้อมปรับปรุงภูมิทัศน์ และสาธารณูปโภคที่จำเป็น									
ที่การยาสอบแห่งประเทศไทย สำนักงานใหญ่									
	รวมค่าวัสดุ+ค่าแรงงานงวดที่ 2 เป็นเงิน								
	ค่าอำนาจการ.....%								
	ดอกเบี้ย.....7.....%								
	กำไร.....%								
	ภาษีมูลค่าเพิ่ม.....7.....%								
	รวมงวดที่ 2 เป็นเงินทั้งสิ้น								
	ขอถือเป็น								
	ราคาที่เสนอเป็นตัวเลขอักษร								

(.....)

รวมภาษีมูลค่าเพิ่ม

ลงชื่อผู้เสนอราคา
(.....)

วันที่.....เดือน..... พ.ศ.
ประทับตราบริษัท / ห้างฯ

รายละเอียดประมาณการ

บริษัท /ห้างหุ้นส่วน.....

วัสดุและราคา

ชื่องานก่อสร้าง งานก่อสร้างศาลาประติมากรรมองค์พระพุทธรูปสุทิมงคล ขนาดพื้นที่ ประมาณ

30 ตารางเมตร พร้อมปรับปรุงภูมิทัศน์ และสาธารณูปโภคที่จำเป็น

สถานที่ก่อสร้าง การยกลูกแบบแห่งประเทศไทย สำนักงานใหญ่

ลำดับที่	รายการ	จำนวน	หน่วย	ค่าวัสดุ		ค่าแรงงาน		รวม	หมายเหตุ
				ราคาต่อหน่วย	จำนวนเงิน	ราคาต่อหน่วย	จำนวนเงิน		
งานงวดที่ 3.									
3	งานสถาปัตยกรรม, งานระบบสาธารณูปโภค , งานระบบระบายอากาศ								
	งานฝ้าเพดานภายนอก-ภายใน								
	- งานฝ้าเพดานยิปซัมบอร์ดฉาบเรียบ ทน 9มม. ตร.ช่าง โครงC-line		ตร.ม						
3.1	งานหิน								
	- งานปูหินอ่อนไวท์โกลด์เบจ 60 x 60 ซม. (ส่วนต่อเติม)		ตร.ม						
	- งานปูหินแกรนิตดำเงา 60 x 60 ซม. (ส่วนต่อเติม)		ตร.ม						
	- งานปูหินพื้นทรายละเอียดพร้อมน้ำยาเคลือบผิวหิน 30x60ซม. บันได		ตร.ม						
3.2	งานประตู-หน้าต่าง ให้ใช้แบบ ยูโรโปรไฟล์								
	- ประตูอลูมิเนียมกระจก D1		รายการ						
	- งานหน้าต่าง W1		รายการ						
	- งานหน้าต่าง W2		รายการ						
	- งานหน้าต่าง W4		รายการ						
	- งานหน้าต่าง W5		รายการ						
	- งานประตูPVCช่องทาร์ป ซ้อนบานพับ สีขาว พร้อมวงกบ		บาน						
3.3	งานอื่นๆ								
	- งานปูนปั้นขอบหน้าต่าง		รายการ						
	- งานตัวอักษรสเตนเลส		รายการ						
งานงวดที่ 3. รวมเป็นเงิน									

ชื่อโครงการ งานก่อสร้างศาลาประชาคมองค์พระพุทธรูปศิลาขาว ขนาดพื้นที่ ประมาณ
30 ตารางเมตร พร้อมปรับปรุงภูมิทัศน์ และสาธารณูปโภคที่จำเป็น
สถานที่ก่อสร้าง การยกยวบแห่งประเทศไทย สำนักงานใหญ่

ลำดับที่	รายการ	จำนวน	หน่วย	ค่าวัสดุ		ค่าแรงงาน		รวม	หมายเหตุ
				ราคาต่อหน่วย	จำนวนเงิน	ราคาต่อหน่วย	จำนวนเงิน		
สรุปงานงวดที่ 3. ขอลือเป็น									
สรุป 3. งานก่อสร้างศาลาประชาคมองค์พระพุทธรูปศิลาขาว ขนาดพื้นที่ ประมาณ 30 ตารางเมตร พร้อมปรับปรุงภูมิทัศน์ และสาธารณูปโภคที่จำเป็น									
ที่ถาวรยกยวบแห่งประเทศไทย สำนักงานใหญ่									
	รวมค่าวัสดุ+ค่าแรงงานงวดที่ 3 เป็นเงิน								
	ค่าอำนวยความสะดวก.....%								
	ดอกเบี้ย.....7.....%								
	กำไร.....%								
	ภาษีมูลค่าเพิ่ม.....7.....%								
	รวมงวดที่ 3 เป็นเงินทั้งสิ้น								
	ขอถือเป็น								

ราคาที่เสนอเป็นตัวอักษร (.....)

รวมภาษีมูลค่าเพิ่ม

ลงชื่อผู้เสนอราคา
(.....)

วันที่.....เดือน..... พ.ศ.

ประทับตราบริษัท / ห้างฯ

รายละเอียดประมาณการ

บริษัท /ห้างหุ้นส่วน.....

วัสดุและราคา

ชื่องานก่อสร้าง งานก่อสร้างศาลาประดิษฐานองค์พระพุทธรูปศิลาขัดเงา ขนาดพื้นที่ ประมาณ

30 ตารางเมตร พร้อมปรับปรุงภูมิทัศน์ และสาธารณูปโภคที่จำเป็น

สถานที่ก่อสร้าง การยกลูกแห่งประเทศไทย สำนักงานใหญ่

ลำดับที่	รายการ	จำนวน	หน่วย	ค่าวัสดุ		ค่าแรงงาน		รวม	หมายเหตุ
				ราคาต่อหน่วย	จำนวนเงิน	ราคาต่อหน่วย	จำนวนเงิน		
	งบงวดที่ 4.								
	งานสถาปัตยกรรม, งานระบบสาธารณูปโภค, งานระบบระบายอากาศ								
	งานค่าใช้จ่ายพิเศษ และงานอื่นๆ								
4	งานระบบสาธารณูปโภค								
4.1	งานไฟฟ้าแสงสว่างและระบบไฟฟ้า								
	- งานตู้ Load center 4 เฟส 4 สาย 240/416 โวลต์ และกราวด์บาร์ 18 ช่อง		ชุด						
	- งานเบรกเกอร์เมนสำหรับตู้ SQAURE D 50A,400V 3 POLE 15kA		ชุด						
	- งานเบรกเกอร์ย่อยสำหรับตู้ SQAURE D 25A,400V 3 POLE 6kA		ชุด						
	- งานเบรกเกอร์ย่อยสำหรับตู้ SQAURE D 16A,220V 1 POLE 6kA		ชุด						
	- งานเบรกเกอร์ย่อยสำหรับตู้ SQAURE D 16A,220V 1 POLE 6kA 30mA (RCBO)		ชุด						
	- งานโคมดาวน์ไลท์ LED EVE 598379 ขนาด 12 วัตต์ Warm White แบบกลม สีขาว		ชุด						
	- งานโคมไฟท่อ Max Light รุ่น 3207-10+5 พร้อมอุปกรณ์ครบชุด		ชุด						
	- งานไฟผนัง Max Light รุ่น 8611-2W-SWH พร้อมอุปกรณ์ครบชุด		ชุด						
	- งานโคม Home Studio Outdoor Garden Decor Lamp น้ำตาล พร้อมอุปกรณ์ครบชุด		ชุด						
	- งานตัวรับ 2 ช่องแบบ 3 สาย สายเสียบขาแบนและขากลมพร้อมสายกราวด์		ชุด						
	- งานตัวรับกันน้ำ 2 ช่องแบบ 3 สาย สายเสียบขาแบนและขากลมพร้อมสายกราวด์		ชุด						
	- งานสวิตซ์ทางเดียว 1 ช่อง พร้อมอุปกรณ์ครบชุด		ชุด						
	- งานสายไฟฟ้า CV ขนาด 16 sq.mm. (Main)		เมตร						
	- งานสายไฟฟ้า CV ขนาด 6 sq.mm. (กราวด์)		เมตร						

รายละเอียดประมาณการ

บริษัท / ห้างหุ้นส่วน

วัตถุประสงค์

ชื่องานก่อสร้าง งานก่อสร้างศาลาประติมากรรมองค์พระพุทธรูปหินทราย ขนาดพื้นที่ ประมาณ 30 ตารางเมตร พร้อมปรับปรุงภูมิทัศน์ และสาธารณูปโภคที่จำเป็น สถานที่ก่อสร้าง การยลู่แห่งประเทศไทย สำนักงานใหญ่

ลำดับที่	รายการ	จำนวน	หน่วย	ค่าวัสดุ		ค่าแรงงาน		รวม	หมายเหตุ
				ราคาต่อหน่วย	จำนวนเงิน	ราคาต่อหน่วย	จำนวนเงิน		
	- งานสายไฟฟ้า CV/NYY ขนาด 2.5 sq.mm.		เมตร						
	- งานสายไฟฟ้า CV/NYY ขนาด 2.5 sq.mm. (กราวด์)		เมตร						
	- งานสายไฟฟ้า 60227 IEC 01 ขนาด 4 sq.mm.		เมตร						
	- งานสายไฟฟ้า 60227 IEC 01 ขนาด 2.5 sq.mm.		เมตร						
	- งานสายไฟฟ้า 60227 IEC 01 ขนาด 2.5 sq.mm. (กราวด์)		เมตร						
	- งานท่อร้อยสายไฟฟ้า ชนิด EMT ขนาด 1/2"		ท่อน						
	- งานท่อร้อยสายไฟฟ้า ชนิด EMT ขนาด 1-1/2"		ท่อน						
	- งานท่อร้อยสายไฟฟ้า ชนิด HDPE ขนาด 1-1/2"		เมตร						
	- งานท่อร้อยสายไฟฟ้า ชนิด HDPE ขนาด 1-1/4" (โคมสนาม)		เมตร						
	- งานอุปกรณ์ อื่นๆ (น็อต, ខ្ទប់, ស៊ី, หางปลา, แคล้ม, Support)		รายการ						
5	งานระบบระบายอากาศพร้อมวัสดุอุปกรณ์								
5.1	งานพัดลมระบายอากาศพร้อมอุปกรณ์								
	- พัดลมเติมอากาศ ขนาดไม่น้อยกว่า 175 m ³ /hr		ตัว						
	- พัดลมระบายอากาศชนิดดูดฝ้าเพดาน -ขนาด 220 m ³ /hr		ตัว						
	- ท่อต่อลมอ่อน ขนาด 4 นิ้ว		เมตร						
	- ท่อต่อลมอ่อน ขนาด 6 นิ้ว		เมตร						
	- ท่อลมสังกะสี เบอร์ 24 (หนา 0.55 mm)		ตร.ฟ						
	- กล่องต่อหน้าอากาศและกล่องพักลมพร้อมช่องต่อท่อลม ขนาด 12x12 นิ้ว		กล่อง						

รายละเอียดประมาณการ

บริษัท / ห้างหุ้นส่วน.....

วัสดุและราคา

ชื่องานก่อสร้าง งานก่อสร้างศาลาประติมากรรมองค์พระพุทธรูปศิลาขัดพื้นที ประมาณ

30 ตารางเมตร พร้อมปรับปรุงภูมิทัศน์ และสาธารณูปโภคที่จำเป็น

สถานที่ก่อสร้าง การยุดบ่งประเทศไทย สำนักงานใหญ่

ลำดับที่	รายการ	จำนวน	หน่วย	ค่าวัสดุ		ค่าแรงงาน		รวม	หมายเหตุ
				ราคาต่อหน่วย	จำนวนเงิน	ราคาต่อหน่วย	จำนวนเงิน		
5.2	- กิ่งต่อหน้าปกกลมและกิ่งต่อพร้อมช่องต่อท่อลม ขนาด 14x14 นิ้ว		กิ่งต่อ						
	- หน้ากากระบายอากาศ ขนาด 8 นิ้ว x 8 นิ้ว		ตัว						
	- หน้ากากระบายอากาศ ขนาด 10 นิ้ว x 10 นิ้ว		ตัว						
	- อุปกรณ์แขวนและติดตั้งพัดลม และท่อลม และอุปกรณ์อื่นๆ		รายการ						
5.2	ท่อทองแดง Type - L (ท่อแข็ง)								
5.3	- ขนาด 3/8 นิ้ว (OD)		เมตร						
	- ขนาด 3/4 นิ้ว (OD)		เมตร						
	จำนวนหัวต่อสารทำความเย็นหนา 3/4 นิ้ว								
5.4	- ขนาด 3/8 นิ้ว (ID)		เมตร						
	- ขนาด 3/4 นิ้ว (ID)		เมตร						
5.4	อุปกรณ์ประกอบอื่นๆ เช่นภาวทาลนวน, เทปพันท่อ, ฉนวนแข็งรองท่อ อุปกรณ์จับยึดท่อ		รายการ						
5.4	ท่อน้ำทิ้ง และอุปกรณ์ประกอบ (PVC Class 8.5)								
5.5	- SIZE DIA 1-1/4"		เมตร						
	สารทำความเย็น R-32 ขนาด 7 kg/ถัง		ถัง						
5.6	อุปกรณ์ติดตั้งพัดลมส่งลมเย็น (Fan coil unit)								
	- เหล็กตัดดัดเกลียว ขนาดเส้นผ่านศูนย์กลาง 1/2 นิ้ว ยาวเส้นละ 2 เมตร		เส้น						
5.7	- อุปกรณ์อื่นๆ		รายการ						
	งานติดตั้งชุดระบายความร้อน (Condensing Unit)								
	- ตู้ยกวางรองชุดระบายความร้อน		ตัว						

รายละเอียดประมาณการ

บริษัท /ทำงหุ้นส่วน.....

วัสดุและราคา

ชื่องานก่อสร้าง งานก่อสร้างศาลาประดิษฐานองค์พระพุทธรูปวิสุทธิมงคล ขนาดพื้นที่ ประมาณ

30 ตารางเมตร พร้อมปรับปรุงภูมิทัศน์ และสาธารณูปโภคที่จำเป็น

สถานที่ก่อสร้าง การยืมสุขแห่งประเทศไทย สำนักงานใหญ่

ลำดับที่	รายการ	จำนวน	หน่วย	ค่าวัสดุ		ค่าแรงงาน		รวม	หมายเหตุ
				ราคาต่อหน่วย	จำนวนเงิน	ราคาต่อหน่วย	จำนวนเงิน		
5.8	- พุกเหล็ก ขนาด 1/2 นิ้ว		ตัว						
	- นอตขนาด 1/2 นิ้ว สำหรับยึดลูกยาง		ตัว						
	สายไฟฟ้า								
	- IEC53-G, 4X2.5/2.5 sq.mm.		เมตร						
	- 60227 IEC01-1 X 2.5 sq.mm. (THW)		เมตร						
5.9	- 60227 IEC01-1 X 6 sq.mm. (THW)		เมตร						
	ท่อร้อยสายไฟฟ้า								
	- 1/2" (15 mm) EMT		เมตร						
	- 3/4" (20 mm) EMT		เมตร						
	- 3/4" (20 mm) IMC		เมตร						
5.10	- 1/2" (15 mm) Flexible conduit		เมตร						
	- 3/4" (20 mm) Flexible conduit		เมตร						
	- 3/4" (20 mm) Flexible conduit ชนิดกันน้ำ		เมตร						
	- กล่องต่อสายและอุปกรณ์ประกอบ		รายการ						
	Isolator Switch กันน้ำ								
5.11	- 25 A, 3 Pole, 380 V/3 Phase/50 Hz		ตัว						
	Circuit Braker แบบสูญย่อย								
	- CB 16AT, 1 Pole, 220V/1P/50 Hz		ตัว						
	- CB 25AT, 3 Pole, 380V/3 Phase/50 Hz		ตัว						

รายละเอียดประมาณการ

บริษัท /ห้างหุ้นส่วน.....

วัสดุและราคา

ชื่องานก่อสร้าง งานก่อสร้างศาลาประติมากรรมองค์พระพุทธรูปสัมฤทธิ์ขนาดพื้นที่ ประมาณ

30 ตารางเมตร พร้อมปรับปรุงภูมิทัศน์ และสาธารณูปโภคที่จำเป็น

สถานที่ก่อสร้าง การยุดสบแห่งประเทศไทย สำนักงานใหญ่

ลำดับที่	รายการ	จำนวน	หน่วย	ค่าวัสดุ		ค่าแรงงาน		รวม	หมายเหตุ
				ราคาต่อหน่วย	จำนวนเงิน	ราคาต่อหน่วย	จำนวนเงิน		
5.12	สวิตช์ควบคุมการทำงานของพัดลมเติมอากาศและพัดลมระบายอากาศ - สวิตช์ทางเดียว ทนกระแสได้ไม่น้อยกว่า 16 A - กล่องต่อสายไฟ สำหรับสวิตช์ - หน้ากาก สำหรับช่องสวิตช์ 2 ช่อง - งานทดสอบระบบ		ตัว						
6	งานอื่นๆ - งานพื้นคสล.Slope ตามแบบพร้อมทำคอนกรีตพิมพ์ลาย พร้อมขอบปูนปั้น - งานติดWall paper ผืน		รายการ						
7	งานจัดภูมิทัศน์ - งานจัดสวนปลูกต้นไม้		ตร.ม						
8	งานค่าใช้จ่ายพิเศษและงานอื่นๆ - งานนั่งร้าน ค่าช่างนั่งร้าน170*120*1.80ม. ค่าติดตั้ง รื้อถอน ขนย้าย - รั้วชั่วคราวปิดกั้นพื้นที่รอบโครงการ สูง 2.00 ม.		รายการ						
	งานค่าใช้จ่ายพิเศษและงานอื่นๆ เป็นเงิน								
	งานงวดที่ 4. รวมเป็นเงิน								
	สรุปงานงวดที่ 4. ขอถือเป็น								

ชื่องานก่อสร้าง งานก่อสร้างศาลาประดิษฐานองค์พระพุทธรูปศิลาขาวขนาดพื้นที่ ประมาณ
30 ตารางเมตร พร้อมปรับปรุงภูมิทัศน์ และสาธารณูปโภคที่จำเป็น
สถานที่ก่อสร้าง การยกลูกแห่งประเทศไทย สำนักงานใหญ่

ลำดับที่	รายการ	จำนวน	หน่วย	ค่าวัสดุ		ค่าแรงงาน		รวม	หมายเหตุ
				ราคาต่อหน่วย	จำนวนเงิน	ราคาต่อหน่วย	จำนวนเงิน		
สรุป 4. งานก่อสร้างศาลาประดิษฐานองค์พระพุทธรูปศิลาขาว ขนาดพื้นที่ ประมาณ 30 ตารางเมตร พร้อมปรับปรุงภูมิทัศน์ และสาธารณูปโภคที่จำเป็น ที่การยกลูกแห่งประเทศไทย สำนักงานใหญ่									
	รวมค่าวัสดุ+ค่าแรงงานงวดที่ 4 เป็นเงิน								
	ค่าอำนวยความสะดวก.....%								
	ดอกเบี้ย.....7.....%								
	กำไร.....%								
	ภาษีมูลค่าเพิ่ม.....7.....%								
ขอถือเป็น									

ราคาที่เสนอเป็นต่ออักษร (.....)

รวมภาษีมูลค่าเพิ่ม

ลงชื่อผู้เสนอราคา
(.....)

วันที่.....เดือน..... พ.ศ.

ประทับตราบริษัท / ห้างฯ

สรุปราคากลางงานก่อสร้าง

บริษัท / ห้างหุ้นส่วน.....

ชื่องานก่อสร้าง งานก่อสร้างศาลาประดิษฐานองค์พระพุทธรวิสุทธิมงคล ขนาดพื้นที่ ประมาณ 30 ตารางเมตร พร้อมปรับปรุงภูมิทัศน์

และสาธารณูปโภคที่จำเป็น

สถานที่ก่อสร้าง การยาสูบแห่งประเทศไทย สำนักงานใหญ่

ลำดับที่	รายการ	ค่าก่อสร้าง	หมายเหตุ
	งวดงาน		
1	งานก่อสร้างศาลาประดิษฐานองค์พระพุทธรวิสุทธิมงคล ขนาดพื้นที่ ประมาณ 30 ตารางเมตร พร้อมปรับปรุงภูมิทัศน์ และ สาธารณูปโภคที่จำเป็น ที่การยาสูบแห่งประเทศไทย สำนักงานใหญ่		
	งานงวดที่ 1. งานก่อสร้างศาลาประดิษฐานพระพุทธรูปฯ		
	งานงวดที่ 2. งานก่อสร้างศาลาประดิษฐานพระพุทธรูปฯ		
	งานงวดที่ 3. งานก่อสร้างศาลาประดิษฐานพระพุทธรูปฯ		
	งานงวดที่ 4. งานก่อสร้างศาลาประดิษฐานพระพุทธรูปฯ (งวดสุดท้าย)		
	งานค่าใช้จ่ายพิเศษ		
	ขอถือเป็น		

(.....)

ไม่รวมภาษีมูลค่าเพิ่ม

ลงชื่อ ผู้เสนอราคา

(.....)

วัน.....เดือน.....พ.ศ.....

ประทับตราบริษัท/ห้างฯ

สูตรและวิธีการคำนวณที่ใช้กับสัญญาแบบปรับราคาได้ (K)

รายละเอียดเกี่ยวกับการใช้สูตรและวิธีการคำนวณที่ใช้กับสัญญาแบบปรับราคาได้

1. สูตรที่ใช้กับสัญญาแบบปรับราคาได้ ดังนี้-

$$P = (PO) \times (K)$$

P ราคาค่างานต่อหน่วย หรือราคาค่างานเป็นงวดที่จะต้องจ่ายให้ผู้รับจ้าง

PO ราคาค่างานต่อหน่วยที่ผู้รับจ้างประมูลได้หรือราคาค่างานเป็นงวดซึ่งระบุไว้ในสัญญาแล้วแต่กรณี

K ESCALATION FACTOR ที่หักด้วย 4% เมื่อต้องเพิ่มค่างานหรือบวกเพิ่ม 4% เมื่อต้องเรียกค่างานคืน

งานอาคาร $K = 0.25 + 0.15 \text{ It/Io} + 0.10 \text{ Ct/Co} + 0.40 \text{ Mt/Mo} + 0.10 \text{ St/So}$

งานดิน $K = 0.30 + 0.10 \text{ It/Io} + 0.40 \text{ Et/Eo} + 0.20 \text{ Ft/Fo}$

งานหินเรียง $K = 0.40 + 0.20 \text{ It/Io} + 0.20 \text{ Mt/Mo} + 0.20 \text{ Ft/Fo}$

งานผิวทาง PRIME COAT, TACKCOAT, SEAL COAT

$$K = 0.30 + 0.40 \text{ At/Ao} + 0.20 \text{ Et/Eo} + 0.10 \text{ Ft/Fo}$$

งานผิวทาง ASPHALTIC CONCRETE, PENETRATION MACADAM

$$K = 0.30 + 0.10 \text{ Mt/Mo} + 0.40 \text{ At/Ao} + 0.10 \text{ Et/Eo} + 0.10 \text{ Ft/Fo}$$

งานผิวถนน ค.ส.ล. $K = 0.30 + 0.10 \text{ It/Io} + 0.35 \text{ Ct/Co} + 0.10 \text{ Mt/Mo} + 0.15 \text{ St/So}$

งานท่อระบายน้ำ ค.ส.ล. และงานบ่อพัก

$$K = 0.35 + 0.20 \text{ It/Io} + 0.15 \text{ Ct/Co} + 0.15 \text{ Mt/Mo} + 0.15 \text{ St/So}$$

งานสะพาน ค.ส.ล., หอดังน้ำ ค.ส.ล., ท่อเหลี่ยมคอนกรีตเสริมเหล็ก, เชื้อนกันตลิ่ง

$$K = 0.30 + 0.10 \text{ It/Io} + 0.15 \text{ Ct/Co} + 0.20 \text{ Mt/Mo} + 0.25 \text{ St/So}$$

งานวางท่อ PVC กลบทราย

$$K = 0.25 + 0.05 \text{ It/Io} + 0.05 \text{ Ct/Co} + 0.65 \text{ PVct/PVCo}$$

งานวางท่อเหล็กอาบสังกะสี

$$K = 0.25 + 0.25 \text{ It/Io} + 0.50 \text{ GIpt/GIPo}$$



K	=	ESCALATION FACTOR	
It	=	ดัชนีราคาผู้บริโภคทั่วไปของประเทศ	ในเดือนที่ส่งงานแต่ละงวด
Io	=	ดัชนีราคาผู้บริโภคทั่วไปของประเทศ	ในเดือนที่เปิดของประกวดราคา
Ct	=	ดัชนีราคาซีเมนต์	ในเดือนที่ส่งงานแต่ละงวด
Co	=	ดัชนีราคาซีเมนต์	ในเดือนที่เปิดของประกวดราคา
Mt	=	ดัชนีราคาวัสดุก่อสร้าง (ไม่รวมเหล็กและซีเมนต์)	ในเดือนที่ส่งงานแต่ละงวด
Mo	=	ดัชนีราคาวัสดุก่อสร้าง (ไม่รวมเหล็กและซีเมนต์)	ในเดือนที่เปิดของประกวดราคา
St	=	ดัชนีราคาเหล็ก	ในเดือนที่ส่งงานแต่ละงวด
So	=	ดัชนีราคาเหล็ก	ในเดือนที่เปิดของประกวดราคา
At	=	ดัชนีราคาแอสฟัลท์	ในเดือนที่ส่งงานแต่ละงวด
Ao	=	ดัชนีราคาแอสฟัลท์	ในเดือนที่เปิดของประกวดราคา
Et	=	ดัชนีราคาเครื่องจักรกลและบริษัท	ในเดือนที่ส่งงานแต่ละงวด
Eo	=	ดัชนีราคาเครื่องจักรกลและบริษัท	ในเดือนที่เปิดของประกวดราคา
Ft	=	ดัชนีราคาน้ำมันดีเซลหมุนเร็ว	ในเดือนที่ส่งงานแต่ละงวด
Fo	=	ดัชนีราคาน้ำมันดีเซลหมุนเร็ว	ในเดือนที่เปิดของประกวดราคา
PVct	=	ดัชนีราคาท่อ PVC	ในเดือนที่ส่งงานแต่ละงวด
PVCo	=	ดัชนีราคาท่อ PVC	ในเดือนที่เปิดของประกวดราคา
GIpt	=	ดัชนีราคาท่อเหล็กออบสังกะสี	ในเดือนที่ส่งงานแต่ละงวด
GIpo	=	ดัชนีราคาท่อเหล็กออบสังกะสี	ในเดือนที่เปิดของประกวดราคา

2. วิธีการคำนวณที่ใช้กับสัญญาแบบปรับราคาได้

- 2.1 การคำนวณค่า K จากสูตรตามลักษณะงานนั้น ๆ ให้ใช้ตัวเลขดัชนีราคาวัสดุก่อสร้างของกระทรวงพาณิชย์ โดยใช้ฐานของปี 2530 เป็นเกณฑ์การคำนวณ
- 2.2 การคำนวณค่า K สำหรับกรณีที่มีงานก่อสร้างหลายประเภทรวมอยู่ในสัญญาเดียวกัน จะต้องแยกคำนวณก่อสร้างแต่ละประเภทให้ชัดเจน ตามลักษณะของงานนั้น และให้สอดคล้องกับสูตรที่กำหนดไว้
- 2.3 การคำนวณหาค่า K กำหนดให้ใช้เลขทศนิยม 3 ตำแหน่งทุกขั้นตอน โดยไม่มีการปัดเศษ และกำหนดให้เลขสัมพันธ์ (เปรียบเทียบ) ให้เป็นผลสำเร็จก่อน แล้วจึงนำผลลัพธ์ไปคูณกับตัวเลขคงที่ที่หน้าเลขสัมพันธ์นั้น



- 2.4 ให้พิจารณาเงินเพิ่ม หรือ ลด ราคาจ้างงานจากราคาที่ผู้รับจ้างทำสัญญาตกลงกับผู้ว่าจ้าง เมื่อค่า K ตามสูตรสำหรับงานก่อสร้างนั้น ๆ ในเดือนที่ส่งมอบงานมีค่าเปลี่ยนแปลงไปจากค่า K ในเดือนเปิดซองราคามากกว่า 4% ขึ้นไป โดยนำเฉพาะส่วนที่เกิน 4% มาคำนวณปรับเพิ่มหรือลดค่าจ้าง แล้วแต่กรณี (โดยไม่คิด 4% แรกให้)
- 2.5 ในกรณีที่ผู้รับจ้างไม่สามารถทำการก่อสร้างให้แล้วเสร็จตามระยะเวลาในสัญญาโดยเป็นความผิดของผู้รับจ้างค่า K ตามสูตรต่าง ๆ ที่จะนำมาใช้ในการคำนวณค่าจ้าง ให้ใช้ค่า K ของเดือนสุดท้ายตามอายุสัญญา หรือค่า K ของเดือนที่ส่งมอบงานจริงแล้วแต่ค่า K ตัวใดจะมีค่าน้อยกว่า
- 2.6 การจ่ายเงินแต่ละงวด ให้จ่ายค่าจ้างงานที่ผู้รับจ้างทำได้แต่ละงวด ตามสัญญาไปก่อน ส่วนค่าจ้างเพิ่ม หรือ ค่าจ้างลดลงซึ่งจะคำนวณได้ต่อเมื่อทราบดัชนีราคาวัสดุก่อสร้าง ซึ่งนำมาคำนวณหาค่า K ของเดือนที่ส่งมอบงานนั้น ๆ เป็นที่แน่นอนแล้ว เมื่อคำนวณเงินเพิ่มได้ให้ขอทำความตกลงเรื่องการเงินกับสำนักงบประมาณ

3. เงื่อนไขและหลักเกณฑ์

- 3.1 การขอเงินเพิ่มค่าจ้างตามสัญญาแบบปรับราคาได้นี้ เป็นหน้าที่ของผู้รับจ้างต้องเรียกร้องภายใน 90 วัน นับแต่วันที่ผู้รับจ้างส่งมอบงานงวดสุดท้าย หากพ้นกำหนดนี้ไปแล้วผู้รับจ้างไม่มีสิทธิ์ที่จะเรียกร้องเงินเพิ่มค่าจ้างก่อสร้างจากผู้ว่าจ้างได้อีกต่อไป และในกรณีที่ผู้ว่าจ้างจะต้องเรียกเงินคืนจากผู้รับจ้างให้ผู้ว่าจ้างที่เป็นคู่สัญญารับเรียกเงินคืนจากผู้รับจ้างโดยเร็ว หรือให้หักค่าจ้างของงวดต่อไป หรือให้หักเงินจากหลักประกันสัญญา แล้วแต่กรณี
- 3.2 การพิจารณาคำนวณเงินเพิ่มหรือลด และการจ่ายเงินเพิ่มหรือเรียกเงินคืนจากผู้รับจ้างตามเงื่อนไขของสัญญาแบบปรับราคาได้ ต้องได้รับการตรวจสอบและเห็นชอบจากสำนักงบประมาณ และให้ถือการพิจารณาวินิจฉัยของสำนักงบประมาณเป็นที่สิ้นสุด

กองพัฒนาระบบวิศวกรรม ฝ่ายวิศวกรรมและพัฒนา

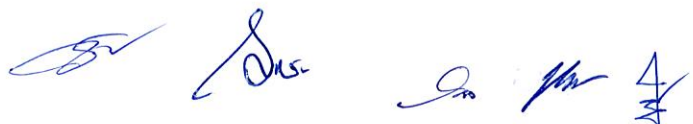

สำเนาฉบับ

ประกาศการยาสูบแห่งประเทศไทย

ที่ ๒๓/๒๕๖๖

เรื่อง ข้อกำหนดด้านความปลอดภัยในการทำงาน สำหรับงานจ้าง

เพื่อปรับปรุงข้อกำหนดด้านความปลอดภัยในการทำงาน สำหรับงานจ้างให้ครอบคลุมการจ้างงานของหน่วยงานต่าง ๆ ภายในการยาสูบแห่งประเทศไทย และเพื่อป้องกันปัญหาที่อาจส่งผลกระทบต่อความปลอดภัยในการทำงานของพนักงาน และผู้รับจ้างที่เข้ามาปฏิบัติงานในการยาสูบแห่งประเทศไทย อดนั้น อาศัยอำนาจตามความในมาตรา ๒๓ (๒) แห่งพระราชบัญญัติการยาสูบแห่งประเทศไทย พ.ศ. ๒๕๖๑ และข้อ ๑๓ ของข้อบังคับการยาสูบแห่งประเทศไทย ว่าด้วยการปฏิบัติงานของผู้ว่าการและการมอบให้ผู้อื่นปฏิบัติงานแทนผู้ว่าการ พ.ศ.๒๕๖๑ และที่แก้ไขเพิ่มเติม จึงให้ยกเลิกประกาศโรงงานยาสูบ กระทรวงการคลัง ที่ ๓/๒๕๕๔ ลงวันที่ ๗ กุมภาพันธ์ ๒๕๕๔ และประกาศโรงงานยาสูบ กระทรวงการคลัง ที่ ๔๒/๒๕๖๐ ลงวันที่ ๖ มีนาคม ๒๕๖๐ โดยให้ผู้รับจ้างยึดถือปฏิบัติตามประกาศฉบับนี้ ดังนี้.-

ข้อ ๑ ประกาศนี้เรียกว่า "ประกาศการยาสูบแห่งประเทศไทย เรื่อง ข้อกำหนดด้านความปลอดภัยในการทำงาน สำหรับงานจ้าง"

ข้อ ๒ ในประกาศนี้

"ยสท."

หมายถึง

การยาสูบแห่งประเทศไทย ประกอบด้วย

- ยสท. สำนักงานใหญ่
- ยสท. อยุธยา
- หน่วยงานในส่วนภูมิภาค

"ผู้รับจ้าง"

หมายถึง

บุคคลหรือนิติบุคคลที่ทำสัญญากับ ยสท. และหมายรวมถึงลูกจ้าง หรือบุคคลอื่นใดที่เข้ามาปฏิบัติงานใน ยสท.

"ผู้รับผิดชอบพื้นที่"

หมายถึง

หัวหน้าหน่วยงานพื้นที่ที่ผู้รับจ้าง เข้าปฏิบัติงานรวมถึงพนักงาน ยสท. ที่ได้รับมอบหมาย

"พื้นที่ปฏิบัติงาน"

หมายถึง

พื้นที่ที่แต่ละหน่วยงานรับผิดชอบ

"กรรมการตรวจการจ้าง"

หมายถึง

พนักงาน ยสท. ที่ได้รับมอบหมายให้เป็น ผู้ควบคุมดูแลการปฏิบัติงานของผู้รับจ้าง

"เจ้าหน้าที่ความปลอดภัย
ในการทำงานของ ยสท."

หมายถึง

พนักงาน ยสท. ที่เป็นเจ้าหน้าที่ ความปลอดภัยในการทำงาน ระดับหัวหน้างาน/ระดับบริหาร/ระดับวิชาชีพ

ข้อ ๓ ข้อกำหนดด้านความปลอดภัย สำหรับงานจ้าง

๓.๑ ผู้รับจ้างต้องจัดเตรียมอุปกรณ์ให้พร้อมในวันเข้าปฏิบัติงาน โดยจัดทำรายชื่อผู้เข้าปฏิบัติงานและวัสดุอุปกรณ์ที่นำเข้ามา และต้องมีหนังสือขออนุญาตเข้าปฏิบัติงานแจ้งต่อกรรมการตรวจการจ้างก่อนเข้าปฏิบัติงาน

๓.๒ ผู้รับจ้างต้องแต่งกายให้เหมาะสม เป็นระเบียบเรียบร้อย และปลอดภัยตามลักษณะของงาน

๓.๓ ผู้รับจ้างที่เข้าปฏิบัติงาน ต้องมีสภาพร่างกายที่พร้อมปฏิบัติงาน

๓.๔ ผู้รับจ้างต้องติดบัตรผู้มาติดต่อตลอดเวลาที่ปฏิบัติงาน หรือลงลายมือชื่อเข้า - ออก ในเวลาทำงาน สำหรับผู้ปฏิบัติงานที่ติดบัตรให้รักษาบัตรมิให้ชำรุด หรือสูญหาย และแลกคืนทุกครั้งก่อนออกจาก ยสท.

๓.๕ ในกรณีผู้รับจ้างปฏิบัติงานที่อาจก่อให้เกิดอันตรายต่อบุคคล หรือทรัพย์สิน เช่น งานที่เสี่ยงต่อการเกิดอุบัติเหตุ งานทำความสะอาดที่อาจทำให้พื้นลื่น ผู้รับจ้างต้องจัดให้มีป้ายเตือนให้สังเกตเห็นได้ชัดเจน และกั้นพื้นที่ให้เหมาะสมกับพื้นที่ปฏิบัติงาน หรือมีผู้ควบคุมดูแล

๓.๖ ห้ามผู้รับจ้างพักผ่อนในสถานที่ปฏิบัติงาน เว้นแต่บริเวณที่กำหนด

๓.๗ ห้ามผู้รับจ้างเล่นการพนัน บริโภคเครื่องดื่มแอลกอฮอล์ พกพา หรือนำพาอาวุธ เสพยาเสพติดทุกชนิด ภายใน ยสท. โดยเด็ดขาด

๓.๘ การปฏิบัติงานของผู้รับจ้างจะต้องไม่ส่งผลกระทบต่อ หรือสร้างความเดือดร้อนรำคาญแก่ส่วนรวม กรณีมีเหตุจำเป็น ต้องมีมาตรการควบคุมป้องกันที่เหมาะสมเพียงพอ

๓.๙ กรณีที่ต้องใช้ไฟฟ้าในการปฏิบัติงาน ผู้รับจ้างต้องแจ้งกรรมการตรวจการจ้าง หรือผู้รับผิดชอบพื้นที่ทราบ ห้ามดำเนินการเองโดยพลการ

๓.๑๐ ระหว่างปฏิบัติงาน ผู้รับจ้างต้องจัดวางวัสดุอุปกรณ์ เครื่องมือให้ปลอดภัย และเมื่อเลิกงานต้องจัดเก็บในจุดที่ปลอดภัย หรือจุดที่ผู้รับผิดชอบพื้นที่กำหนด

๓.๑๑ เมื่อผู้รับจ้างพบเห็นสภาพการณ์ที่อาจเป็นอันตราย หรือไม่ปลอดภัย เช่น ไฟฟ้าลัดวงจร เหตุเพลิงไหม้ สารเคมีหกรั่วไหล เป็นต้น ให้แจ้งกรรมการตรวจการจ้าง หรือผู้รับผิดชอบพื้นที่ทราบ โดยเร็ว

๓.๑๒ หากเกิดอุบัติเหตุ ให้ผู้รับจ้างแจ้งกรรมการตรวจการจ้าง หรือผู้รับผิดชอบพื้นที่ เพื่อให้การรักษายาบาลตามสิทธิ และดำเนินการสอบสวนเพื่อป้องกันการเกิดอุบัติเหตุ

๓.๑๓ ห้ามผู้รับจ้างบันทึกภาพโดยเด็ดขาด หากมีความจำเป็นต้องแจ้งขออนุญาตต่อกรรมการตรวจการจ้าง หรือผู้รับผิดชอบพื้นที่ และต้องได้รับอนุญาตเป็นกรณีไป

๓.๑๔ ผู้รับจ้างต้องจัดหา และสวมใส่อุปกรณ์คุ้มครองความปลอดภัยส่วนบุคคล (PPE) ให้เหมาะสม และเพียงพอตามลักษณะงาน

๓.๑๕ เมื่อเกิดเหตุฉุกเฉิน หรือเพลิงไหม้ ให้ผู้รับจ้างปฏิบัติตามแผนฉุกเฉิน หรือแผนกรณีเกิดเหตุเพลิงไหม้ที่กำหนดในแต่ละพื้นที่

๓.๑๖ ผู้รับจ้างต้องให้ความร่วมมือในการตรวจค้นยานพาหนะ วัสดุ อุปกรณ์ และบุคคล ก่อนเข้า-ออก จาก ยสท. กรณีต้องนำสิ่งของออก ต้องแสดงสิ่งของพร้อมเอกสารยินยอมให้นำออก หรือ หลักฐานการมีสิทธิครอบครองของผู้รับจ้างต่อเจ้าหน้าที่รักษาความปลอดภัยทุกครั้ง

๓.๑๗ ผู้รับจ้างต้องปฏิบัติงานในพื้นที่ที่กำหนดในสัญญาและข้อกำหนด กฎระเบียบ ด้านความปลอดภัยฯ ของ ยสท. อย่างเคร่งครัด

๓.๑๘ การทำงานที่เป็นงานเสี่ยงที่อาจได้รับอันตราย หรือความปลอดภัย เช่น งานที่มีความร้อน ประกายไฟ งานในที่อับอากาศ งานที่สูงเกิน ๒ เมตร งานติดตั้งหรือถอนนังร้าน เป็นต้น ผู้รับจ้าง ต้องมีการขออนุญาตทำงาน (Work permit) ก่อนเริ่มงานทุกครั้ง หรือตามที่ผู้รับผิดชอบพื้นที่กำหนดอย่างเคร่งครัด

๓.๑๙ ผู้รับจ้างจะต้องปฏิบัติตามคำแนะนำ การห้าม การตักเตือน หรือคำสั่งให้งดหรือ เลิกกระทำ โดยเจ้าหน้าที่ความปลอดภัยในการทำงานของ ยสท.

๓.๒๐ ให้ถือว่าประกาศข้อกำหนดเกี่ยวกับความปลอดภัยในการทำงานฉบับนี้ เป็นส่วนหนึ่งของสัญญา หากผู้รับจ้างฝ่าฝืนไม่ปฏิบัติตาม ยสท. จะไม่อนุญาตให้เข้าปฏิบัติงาน และถือว่าผู้รับจ้างผิดสัญญา โดย ยสท. มีสิทธิบอกเลิกสัญญาได้

จึงประกาศมาเพื่อทราบ และถือปฏิบัติโดยเคร่งครัด

ประกาศ ณ วันที่ ๒๑ มิถุนายน พ.ศ. ๒๕๖๖



(นายภูมิจิตต์ พงษ์พันธุ์งาม)

ผู้ว่าการ

- สำเนาถูกต้องเรียน
- เกือบ (กองบริหารทั่วไป)
 - ผู้ว่าการ
 - รองผู้ว่าการด้านบริหาร , รองผู้ว่าการด้านการผลิต
 - รองผู้ว่าการด้านบริหารจัดการการผลิต , รองผู้ว่าการด้านการตลาด
 - รองผู้ว่าการด้านโยธา
 - ผู้ตรวจการ , ผู้ชำนาญการปรุง , ผู้ชำนาญการโยธา
 - ฝ่ายบริการกลาง , ฝ่ายตรวจสอบภายใน , ฝ่ายทรัพยากรบุคคล
 - ฝ่ายโยธา , ฝ่ายบัญชี , ฝ่ายการแพทย์ , ฝ่ายยุทธศาสตร์องค์กร
 - ฝ่ายวิศวกรรมฯ , ฝ่ายตลาด , ฝ่ายขาย , ฝ่ายวิจัยฯ , ฝ่ายจัดหาฯ
 - ฝ่ายอำนวยการและสื่อสารองค์กร , ฝ่ายวางแผนการผลิต
 - ฝ่ายการพิมพ์ , ฝ่ายผลิตด้านโยธา , ฝ่ายผลิตภัณฑ์สำเร็จรูป
 - สำนักกฎหมาย , สำนักงบประมาณ , สำนักเทคโนโลยีสารสนเทศ
 - สำนักคุณภาพ ความปลอดภัยและสิ่งแวดล้อม
 - สำนักป้องกันบุกรุกผิดกฎหมาย , สำนักพัฒนาธุรกิจ
 - สำนักงานโครงการย้ายโรงงานฯ สวนอุตสาหกรรมโรจนะฯ

ชนิดสิริ พิมพ์

 ตรวจ